

H*i*KOKI

Cordless Jig Saw
Akku-Stichsäge
Scie sauteuse à batterie
Seghetto alternativo a batteria
Snoerloze decoupeerzaagmachine
Sierra de calar a batería
Serra de recortes a bateria

CJ 14DSL • CJ 18DSL

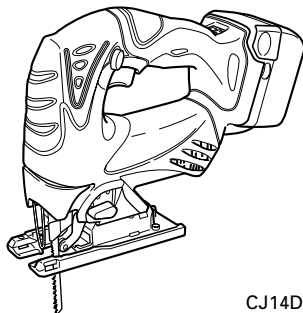

CJ14DSL

Read through carefully and understand these instructions before use.
Diese Anleitung vor Benutzung des Werkzeugs sorgfältig durchlesen und verstehen.
Lire soigneusement et bien assimiler ces instructions avant usage.
Prima dell'uso leggere attentamente e comprendere queste istruzioni.
Deze gebruiksaanwijzing s.v.p. voor gebruik zorgvuldig doorlezen.
Leer cuidadosamente y comprender estas instrucciones antes del uso.
Antes de usar, leia com cuidado para assimilar estas instruções.

Handling instructions
Bedienungsanleitung
Mode d'emploi
Istruzioni per l'uso
Gebruiksaanwijzing
Instrucciones de manejo
Instruções de uso

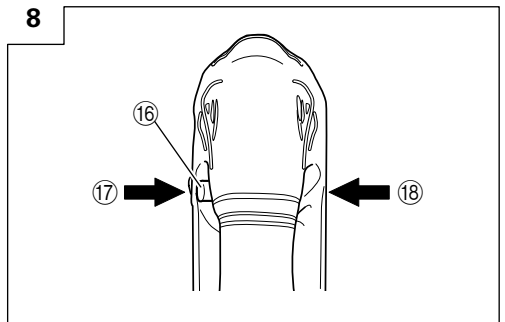
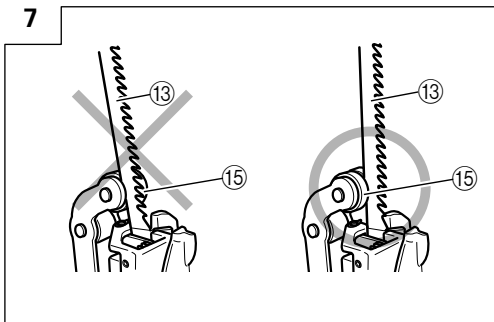
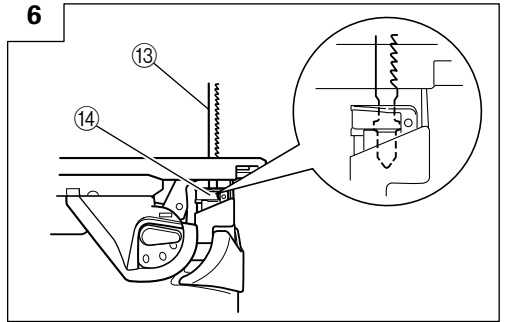
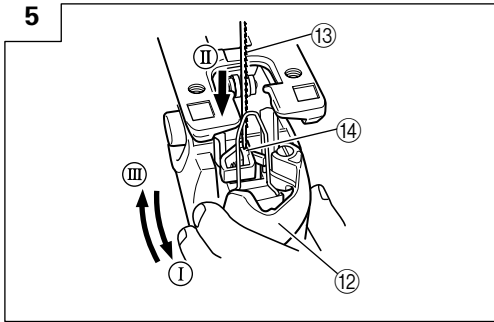
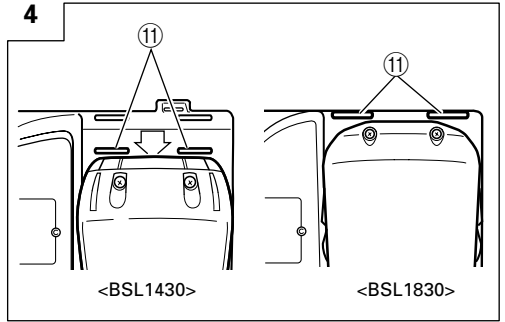
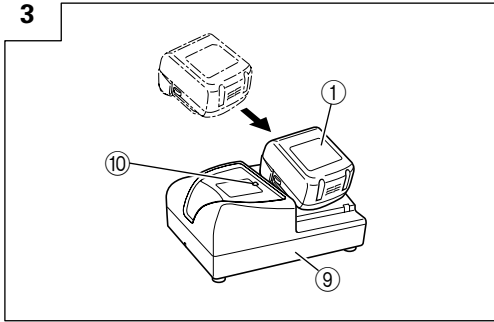
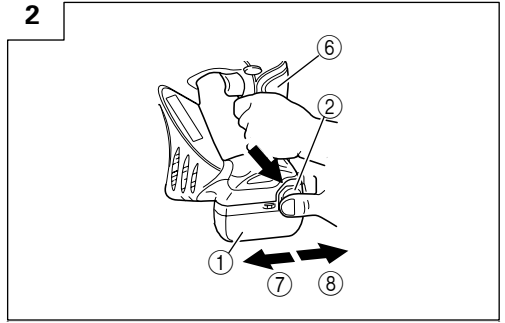
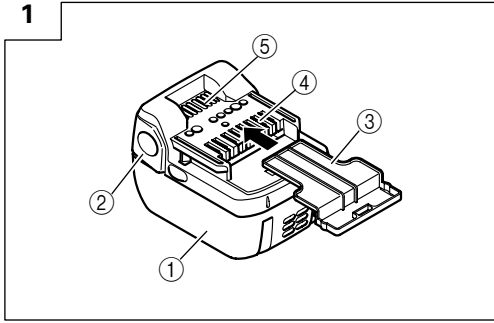

	English	Deutsch	Français	Italiano
①	Rechargeable battery	Akkumulator	Batterie rechargeable	Batteria ricaricabile
②	Latch	Schnapper	Loquet	Fermo
③	Battery cover	Batterieabdeckung	Couvercle de pile	Coperchio per la batteria
④	Terminals	Anschlüsse	Bornes	Terminali
⑤	Ventilation holes	Belüftungslöcher	Orifices de ventilation	Fori di ventilazione
⑥	Handle	Handgriff	Poignée	Impugnatura
⑦	Insert	Einsatz	Insérer	Inserire
⑧	Pull out	Herausziehen	Tirer	Estrarre
⑨	Charger	Ladegerät	Chargeur	Caricatore
⑩	Pilot lamp	Kontrolllampe	Lampe témoin	Spia
⑪	Line	Leitung	Ligne	Linea
⑫	Lever	Hebel	Levier	Leva
⑬	Blade	Blatt	Lame	Lama
⑭	Blade holder	Sägeblatthalter	Support de lame	Portalama
⑮	Roller	Führungsrolle	Rouleau	Rullo
⑯	Lock off button	Absperrtaste	Bouton de verrouillage	Tasto di blocco
⑰	Lock	Schließen	Blocage	Blocco
⑱	Free	Lösen	Libérer	Libero

	Nederlands	Español	Português
①	Oplaadbare batterij	Batería recargable	Bateria recarregável
②	Vergrendeling	Enganche	Lingüeta
③	Batterijdeksel	Tapa de batería	Tampa da bateria
④	Aansluitpunten	Terminales	Terminais
⑤	Ventilatieopeningen	Orificios de ventilación	Orificios de ventilação
⑥	Handgreep	Asidero	Cabo
⑦	Insteken	Insertar	Inserir
⑧	Uittrekken	Sacar	Retirar
⑨	Acculader	Cargador	Carregador
⑩	Controlelampje	Lámpara piloto	Lâmpada piloto
⑪	Lijn	Línea	Linha
⑫	Hendel	Palanca	Alavanca
⑬	Zaagblad	Cuchilla	Lâmina
⑭	Bladhouder	Portacuchilla	Suporte de lamina
⑮	Geleiderol	Rodillo	Cilindro
⑯	Ontgrendelknop	Botón de desbloqueo	Botão de bloqueio
⑰	Vergrendelen	Bloquear	Bloquear
⑱	Vrij	Liberar	Libertar

9

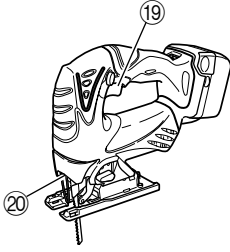

10

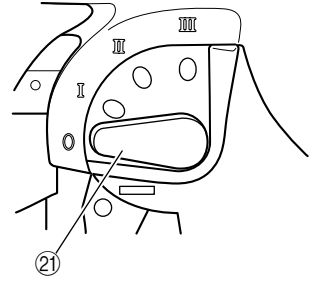

11

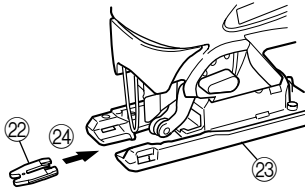

12

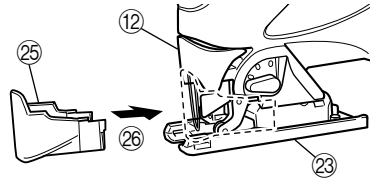

13

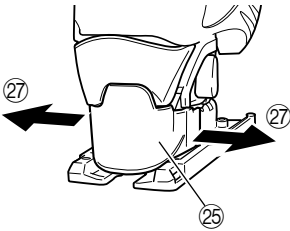

14

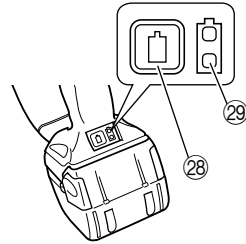

15

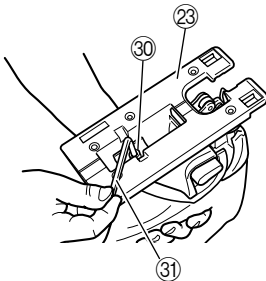

16

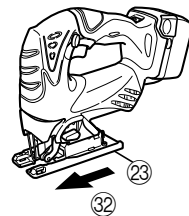

	English	Deutsch	Français	Italiano
12	Lever	Hebel	Levier	Leva
19	Switch	Umschalten	Interrupteur	Interruttore
20	LED Light	Licht der LED	LED	Spia LED
21	Change knob	Wechselring	Bouton de changement	Rotella di cambio
22	Splinter guard	Splitterschutz	Anti-éclats	Pará-schegge
23	Base	Grundplatte	Base	Base
24	Insert	Einsatz	Insérer	Inserire
25	Chip cover	Schnipseldeckel	Couvercle d'éclats	Raccogliatrici
26	Insert	Einsatz	Insérer	Inserire
27	Open	Öffnen	Ouvrir	Apri
28	Remaining battery indicator switch	Ladezustand-Kontrollleuchte	Commutateur de puissance batterie résiduelle	Interruttore indicatore batteria restante
29	Remaining battery indicator lamp	Ladezustand-Kontrollleuchte	Témoin lumineux de puissance batterie résiduelle	Spia luminosa batteria restante
30	Base bolt	Grundplattenschraube	Boulon de la base	Bullone base
31	Hexagonal bar wrench	Sechskantinnenschüssel	Clef à six pans	Chiave esagonale maschia
32	Forward	Vorwärts	Avant	Avanti

	Nederlands	Español	Português
12	Hendel	Palanca	Alavanca
19	Schakelaar	Interruptor	Interruptor
20	Licht van de LED	Luz de LED	Luz da LED
21	Omstelknop	Perilla de cambio	Botão de câmbio
22	Anti-splinterstuk	Protector contra astillas	Proteção contra lascas
23	Zaagtafel	Base	Base
24	Insteken	Insertar	Inserir
25	Spaankast	Cubierta de virutas	Capa contra fragmentos
26	Insteken	Insertar	Inserir
27	Open	Abrir	Abrir
28	Indicatieschakelaar resterende acculading	Interruptor de indicador de batería restante	Interruptor de indicação da autonomia da pilha
29	Indicatielampje resterende acculading	Indicador luminoso de batería restante	Luz de indicação da autonomia da pilha
30	Bout voetplaat	Perno de base	Parafuso da base
31	Inbussleutel	llave macho hexagonal	Chave de barra sextavada
32	Voorwaarts	Avanzar	Para a frente

17

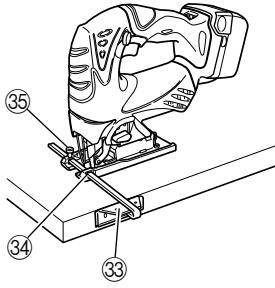

18

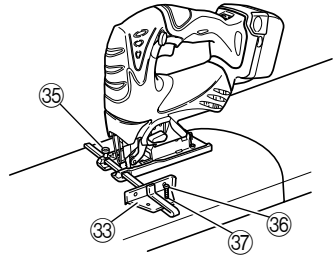

19

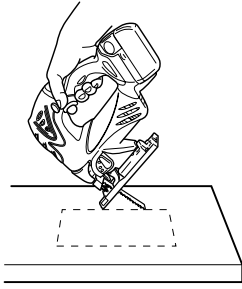

20

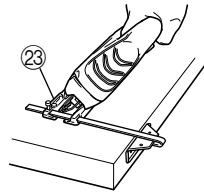

21

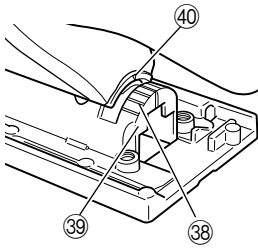

22

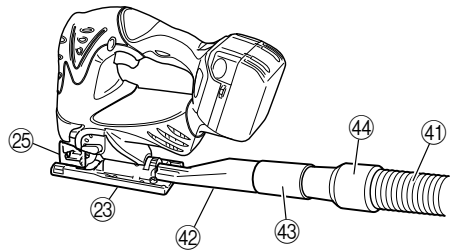

23

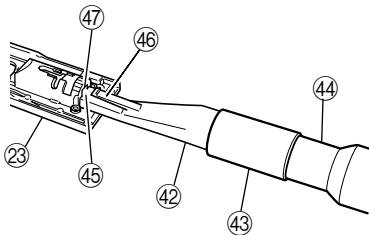

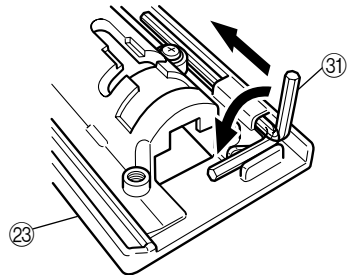

24



	English	Deutsch	Français	Italiano
23	Base	Grundplatte	Base	Base
25	Chip cover	Schnipseldeckel	Couvercle d'éclats	Raccogli-trucioli
31	Hexagonal bar wrench	Sechskantinnenschüssel	Clef à six pans	Chiave esagonale maschia
33	Guide	Führung	Guide	Guida
34	Attachment hole	Anbringungsloch	Orifice de fixation	Foro di attacco
35	M5 bolt	M5-Schraube	Boulon M5	Bullone M5
36	Nail or screw	Nagel oder Schraube	Clou ou vis	Chiodo o vite
37	Guide hole	Führungsloch	Orifice de guidage	Foro di guida
38	Scale	Skala	Echelle	Scala
39	Semi-circular part	Halbkreisförmiger Teil	Section semi-circulaire	Parte semicircolare
40	▽-mark	▽-Markierung	Repère ▽	Segno a ▽
41	Cleaner	Staubsauger	Nettoyeur	Dispositivo di pulizia
42	Dust collector	Staubsammler	Collecteur à poussière	Raccogli-polvere
43	Adapter	Adapter	Adaptateur	Adattatore
44	Nose	Nase	Bec	Estremità anteriore
45	Rear hole	Hinteres Loch	Orifice arrière	Foro posteriore
46	Hook	Haken	Crochet	Gancio
47	Notch	Kerbe	Rainure	Scanalatura

	Nederlands	Español	Português
23	Zaagtafel	Base	Base
25	Spaankast	Cubierta de virutas	Capa contra fragmentos
31	Inbussleutel	llave macho hexagonal	Chave de barra sextavada
33	Geleider	Guía	Guia
34	Bevestigingsgat	Orificio de fijación	Furo de fixação
35	M5 bout	Perno M5	Parafuso M5
36	Spijker of schroef	Clavo o tornillo	Prego ou parafuso
37	Geleidegat	Orificio de guía	Furo-guia
38	Schaal	Escala	Escala
39	Halfcirkelvormig gedeelte	Parte semicircular	Parte semicircular
40	▽-markering	Marca ▽	Marca ▽
41	Reiniger	Limpador	Limpador
42	Stofzak	Colector de polvo	Coletor de poeira
43	Adapter	Adaptador	Adaptador
44	Neus	Punta	Ponta
45	Achtergat	Orificio trasero	Furo traseiro
46	Haak	Gancho	Gancho
47	Inkeping	Muesca	Encaixe

	<p>Symbols ⚠ WARNING The following show symbols used for the machine. Be sure that you understand their meaning before use.</p>	<p>Symbole ⚠ WARNING Die folgenden Symbole werden für diese Maschine verwendet. Achten Sie darauf, diese vor der Verwendung zu verstehen.</p>	<p>Symboles ⚠ AVERTISSEMENT Les symboles suivants sont utilisés pour l'outil. Bien se familiariser avec leur signification avant d'utiliser l'outil.</p>	<p>Simboli ⚠ AVVERTENZA Di seguito mostriamo i simboli usati per la macchina. Assicurarsi di comprenderne il significato prima dell'uso.</p>
	<p>Read all safety warnings and all instructions. Failure to follow the warnings and instructions may result in electric shock, fire and/or serious injury.</p>	<p>Lesen Sie sämtliche Sicherheitshinweise und Anweisungen durch. Wenn die Warnungen und Anweisungen nicht befolgt werden, kann es zu Stromschlag, Brand und/oder ernsthaften Verletzungen kommen.</p>	<p>Lire tous les avertissements de sécurité et toutes les instructions. Tout manquement à observer ces avertissements et instructions peut engendrer des chocs électriques, des incendies et/ou des blessures graves.</p>	<p>Leggere tutti gli avvertimenti di sicurezza e tutte le istruzioni. La mancata osservanza degli avvertimenti e delle istruzioni potrebbe essere causa di scosse elettriche, incendi e/o gravi lesioni.</p>
	<p>Only for EU countries Do not dispose of electric tools together with household waste material! In observance of European Directive 2002/96/EC on waste electrical and electronic equipment and its implementation in accordance with national law, electric tools that have reached the end of their life must be collected separately and returned to an environmentally compatible recycling facility.</p>	<p>Nur für EU-Länder Werfen Sie Elektrowerkzeuge nicht in den Hausmüll! Gemäss Europäischer Richtlinie 2002/96/EG über Elektro- und Elektronik-Altgeräte und Umsetzung in nationales Recht müssen verbrauchte Elektrowerkzeuge getrennt gesammelt und einer umweltgerechten Wiederverwertung zugeführt werden.</p>	<p>Pour les pays européens uniquement Ne pas jeter les appareils électriques dans les ordures ménagères! Conformément à la directive européenne 2002/96/EG relative aux déchets d'équipements électriques ou électroniques (DEEE), et à sa transposition dans la législation nationale, les appareils électriques doivent être collectés à part et être soumis à un recyclage respectueux de l'environnement.</p>	<p>Solo per Paesi UE Non gettare le apparecchiature elettriche tra i rifiuti domestici. Secondo la Direttiva Europea 2002/96/CE sui rifiuti di apparecchiature elettriche ed elettroniche e la sua attuazione in conformità alle norme nazionali, le apparecchiature elettriche esauste devono essere raccolte separatamente, al fine di essere reimpiegate in modo eco-compatibile.</p>
	<p>Symbolen ⚠ WAARSCHUWING Hieronder staan symbolen afgebeeld die van toepassing zijn op deze machine. U moet de betekenis hiervan begrijpen voor gebruik.</p>	<p> Símbolos ⚠ ADVERTENCIA A continuación se muestran los símbolos usados para la máquina. Asegúrese de comprender su significado antes del uso.</p>	<p> Símbolos ⚠ AVISO A seguir aparecem os símbolos utilizados pela máquina. Assimile bem seus significados antes do uso.</p>	
	<p>Lees alle waarschuwingen en instructies aandachtig door. Nalating om de waarschuwingen en instructies op te volgen kan in een elektrische schok, brand en/of ernstig letsel resulteren.</p>	<p> Lea todas las instrucciones y advertencias de seguridad. Si no se siguen las advertencias e instrucciones, podría producirse una descarga eléctrica, un incendio y/o daños graves.</p>	<p>Leia todas as instruções e avisos de segurança. Se não seguir todas as instruções e os avisos, pode provocar um choque eléctrico, incêndio e/ou ferimentos graves.</p>	
	<p>Alleen voor EU-landen Geef elektrisch gereedschap niet met het huisvuil mee! Volgens de Europese richtlijn 2002/96/EG inzake oude elektrische en elektronische apparaten en de toepassing daarvan binnen de nationale wetgeving, dient gebruikt elektrisch gereedschap gescheiden te worden ingezameld en te worden afgevoerd naar een recycle bedrijf dat voldoet aan de geldende milieu-eisen.</p>	<p>Sólo para países de la Unión Europea ¡No deseche los aparatos eléctricos junto con los residuos domésticos! De conformidad con la Directiva Europea 2002/96/CE sobre residuos de aparatos eléctricos y electrónicos y su aplicación de acuerdo con la legislación nacional, las herramientas eléctricas cuya vida útil haya llegado a su fin se deberán recoger por separado y trasladar a una planta de reciclaje que cumpla con las exigencias ecológicas.</p>	<p>Apenas para países da UE Não deite ferramentas eléctricas no lixo doméstico! De acordo com a directiva europeia 2002/96/CE sobre ferramentas eléctricas e electrónicas usadas e a transposição para as leis nacionais, as ferramentas eléctricas usadas devem ser recolhidas em separado e encaminhadas a uma instalação de reciclagem dos materiais ecológica.</p>	

GENERAL POWER TOOL SAFETY WARNINGS

WARNING

Read all safety warnings and all instructions.

Failure to follow the warnings and instructions may result in electric shock, fire and/or serious injury.

Save all warnings and instructions for future reference.

The term "power tool" in the warnings refers to your mains-operated (corded) power tool or battery-operated (cordless) power tool.

1) Work area safety

- a) **Keep work area clean and well lit.**

Cluttered or dark areas invite accidents.

- b) **Do not operate power tools in explosive atmospheres, such as in the presence of flammable liquids, gases or dust.**

Power tools create sparks which may ignite the dust or fumes.

- c) **Keep children and bystanders away while operating a power tool.**

Distractions can cause you to lose control.

2) Electrical safety

- a) **Power tool plugs must match the outlet.**

Never modify the plug in any way.

Do not use any adapter plugs with earthed (grounded) power tools.

Unmodified plugs and matching outlets will reduce risk of electric shock.

- b) **Avoid body contact with earthed or grounded surfaces, such as pipes, radiators, ranges and refrigerators.**

There is an increased risk of electric shock if your body is earthed or grounded.

- c) **Do not expose power tools to rain or wet conditions.**

Water entering a power tool will increase the risk of electric shock.

- d) **Do not abuse the cord. Never use the cord for carrying, pulling or unplugging the power tool. Keep cord away from heat, oil, sharp edges or moving parts.**

Damaged or entangled cords increase the risk of electric shock.

- e) **When operating a power tool outdoors, use an extension cord suitable for outdoor use.**

Use of a cord suitable for outdoor use reduces the risk of electric shock.

- f) **If operating a power tool in a damp location is unavoidable, use a residual current device (RCD) protected supply.**

Use of an RCD reduces the risk of electric shock.

3) Personal safety

- a) **Stay alert, watch what you are doing and use common sense when operating a power tool. Do not use a power tool while you are tired or under the influence of drugs, alcohol or medication.**

A moment of inattention while operating power tools may result in serious personal injury.

- b) **Use personal protective equipment. Always wear eye protection.**

Protective equipment such as dust mask, non-skid safety shoes, hard hat, or hearing protection used for appropriate conditions will reduce personal injuries.

- c) **Prevent unintentional starting. Ensure the switch is in the off-position before connecting to power source and/or battery pack, picking up or carrying the tool.**

Carrying power tools with your finger on the switch or energising power tools that have the switch on invites accidents.

- d) **Remove any adjusting key or wrench before turning the power tool on.**

A wrench or a key left attached to a rotating part of the power tool may result in personal injury.

- e) **Do not overreach. Keep proper footing and balance at all times.**

This enables better control of the power tool in unexpected situations.

- f) **Dress properly. Do not wear loose clothing or jewellery. Keep your hair, clothing and gloves away from moving parts.**

Loose clothes, jewellery or long hair can be caught in moving parts.

- g) **If devices are provided for the connection of dust extraction and collection facilities, ensure these are connected and properly used.**

Use of dust collection can reduce dust related hazards.

4) Power tool use and care

- a) **Do not force the power tool. Use the correct power tool for your application.**

The correct power tool will do the job better and safer at the rate for which it was designed.

- b) **Do not use the power tool if the switch does not turn it on and off.**

Any power tool that cannot be controlled with the switch is dangerous and must be repaired.

- c) **Disconnect the plug from the power source and/or the battery pack from the power tool before making any adjustments, changing accessories, or storing power tools.**

Such preventive safety measures reduce the risk of starting the power tool accidentally.

- d) **Store idle power tools out of the reach of children and do not allow persons unfamiliar with the power tool or these instructions to operate the power tool.**

Power tools are dangerous in the hands of untrained users.

- e) **Maintain power tools. Check for misalignment or binding of moving parts, breakage of parts and any other condition that may affect the power tools operation.**

If damaged, have the power tool repaired before use.

Many accidents are caused by poorly maintained power tools.

- f) **Keep cutting tools sharp and clean.**

Properly maintained cutting tools with sharp cutting edges are less likely to bind and are easier to control.

- g) **Use the power tool, accessories and tool bits etc. in accordance with these instructions, taking into account the working conditions and the work to be performed.**

Use of the power tool for operations different from those intended could result in a hazardous situation.

5) Battery tool use and care

a) Recharge only with the charger specified by the manufacturer.

A charger that is suitable for one type of battery pack may create a risk of fire when used with another battery pack.

b) Use power tools only with specifically designated battery packs.

Use of any other battery packs may create a risk of injury and fire.

c) When battery pack is not in use, keep it away from other metal objects like paper clips, coins, keys, nails, screws, or other small metal objects that can make a connection from one terminal to another.

Shorting the battery terminals together may cause burns or a fire.

d) Under abusive conditions, liquid may be ejected from the battery; avoid contact. If contact accidentally occurs, flush with water. If liquid contacts eyes, additionally seek medical help.

Liquid ejected from the battery may cause irritation or burns.

6) Service

a) Have your power tool serviced by a qualified repair person using only identical replacement parts.

This will ensure that the safety of the power tool is maintained.

PRECAUTION

Keep children and infirm persons away.

When not in use, tools should be stored out of reach of children and infirm persons.

PRECAUTIONS FOR CORDLESS JIG SAW

1. Always charge the battery at a temperature of 0 – 40°C. A temperature of less than 0°C will result in over charging which is dangerous. The battery cannot be charged at a temperature greater than 40°C. The most suitable temperature for charging is that of 20 – 25°C.
2. Do not use the charger continuously. When one charging is completed, leave the charger for about 15 minutes before the next charging of battery.
3. Do not allow foreign matter to enter the hole for connecting the rechargeable battery.
4. Never disassemble the rechargeable battery and charger.
5. Never short-circuit the rechargeable battery. Short-circuiting the battery will cause a great electric current and overheat. It results in burn or damage to the battery.
6. Do not dispose of the battery in fire. If the battery burnt, it may explode.
7. Do not insert object into the air ventilation slots of the charger. Inserting metal objects or inflammables into the charger air ventilation slots will result in electrical shock hazard or damaged charger.
8. Bring the battery to the shop from which it was purchased as soon as the post-charging battery life becomes too short for practical use. Do not dispose of the exhausted battery.
9. Using an exhausted battery will damage the charger.

10. If the machine is used continuously at low speed, an extra load is applied to the motor which can result in motor seizure. Always operate the power tool so that the blade is not caught by the material during operation. Always adjust the blade speed to enable smooth cutting.

CAUTION ON LITHIUM-ION BATTERY

To extend the lifetime, the lithium-ion battery equips with the protection function to stop the output.

In the cases of 1 and 2 described below, when using this product, even if you are pulling the switch, the motor may stop. This is not the trouble but the result of protection function.

1. When the battery power remaining runs out, the motor stops.
In such case, charge it up immediately.
2. If the tool is overloaded, the motor may stop. In this case, release the switch of tool and eliminate causes of overloading. After that, you can use it again.

Furthermore, please heed the following warning and caution.

WARNING

In order to prevent any battery leakage, heat generation, smoke emission, explosion and ignition beforehand, please be sure to heed the following precautions.

1. Make sure that swarf and dust do not collect on the battery.
 - During work make sure that swarf and dust do not fall on the battery.
 - Make sure that any swarf and dust falling on the power tool during work do not collect on the battery.
 - Do not store an unused battery in a location exposed to swarf and dust.
 - Before storing a battery, remove any swarf and dust that may adhere to it and do not store it together with metal parts (screws, nails, etc.).
2. Do not pierce battery with a sharp object such as a nail, strike with a hammer, step on, throw or subject the battery to severe physical shock.
3. Do not use an apparently damaged or deformed battery.
4. Do not use the battery in reverse polarity.
5. Do not connect directly to an electrical outlets or car cigarette lighter sockets.
6. Do not use the battery for a purpose other than those specified.
7. If the battery charging fails to complete even when a specified recharging time has elapsed, immediately stop further recharging.
8. Do not put or subject the battery to high temperatures or high pressure such as into a microwave oven, dryer, or high pressure container.
9. Keep away from fire immediately when leakage or foul odor are detected.
10. Do not use in a location where strong static electricity generates.
11. If there is battery leakage, foul odor, heat generated, discolored or deformed, or in any way appears abnormal during use, recharging or storage, immediately remove it from the equipment or battery charger, and stop use.

CAUTION

1. If liquid leaking from the battery gets into your eyes, do not rub your eyes and wash them well with fresh clean water such as tap water and contact a doctor immediately.
If left untreated, the liquid may cause eye-problems.
2. If liquid leaks onto your skin or clothes, wash well with clean water such as tap water immediately.
There is a possibility that this can cause skin irritation.
3. If you find rust, foul odor, overheating, discolor, deformation, and/or other irregularities when using the battery for the first time, do not use and return it to your supplier or vendor.

WARNING

If an electrically conductive foreign object enters the terminals of the lithium ion battery, a short-circuit may occur resulting in the risk of fire. Please observe the following matters when storing the battery.

- **Do not place electrically conductive cuttings, nails, steel wire, copper wire or other wire in the storage case.**
- **Either install the battery in the power tool or store by securely pressing into the battery cover until the ventilation holes are concealed to prevent short-circuits (See Fig. 1).**

SPECIFICATIONS**Cordless Jig Saw**

Model	CJ14DSL	CJ18DSL
Voltage	14.4 V	18 V
Max. Cutting Depth	Wood 135 mm	Mild Steel 10 mm
No-Load Speed	0 – 2400min ⁻¹	
Stroke	26 mm	
Min. Cutting Radius	25 mm	
Rechargeable battery	BSL1430: Li-ion 14.4 V (3.0 Ah, 8 cells)	BSL1830: Li-ion 18 V (3.0 Ah, 10 cells)
Weight	2.3 kg	2.4 kg

Charger

Model	UC18YRSL
Charging voltage	14.4 V 18 V
Weight	0.6 kg

STANDARD ACCESSORIES

CJ14DSL (2LSCK) CJ18DSL (2LSCK)	① Blades (No. 41) 1 Refer to Table 5 for use of the blades.
	② Hexagon bar wrench 1
	③ Splinter guard 1
	④ Chip cover 1
	⑤ Charger 1
	⑥ Battery 2
	⑦ Plastic case 1
	⑧ Battery cover 1
CJ14DSL (NN) CJ18DSL (NN)	Without charger, battery, plastic case and battery cover

Standard accessories are subject to change without notice.

OPTIONAL ACCESSORIES ... Sold separately

- (1) Various types of blades
Refer to **Table 5** for use of the blades.
- (2) Guide
- (3) Sub base
- (4) Dust collector

Optional accessories are subject to change without notice.

APPLICATIONS

- Cutting various lumber and pocket cutting
- Cutting mild steel plate, aluminum plate, and copper plate
- Cutting synthetic resins, such as phenol resin and vinyl chloride
- Cutting thin and soft construction materials
- Cutting stainless steel plate (with No. 97 blade)

BATTERY REMOVAL/INSTALLATION**1. Battery removal**

Hold the handle tightly and push the battery latch to remove the battery (See **Fig. 2**).

CAUTION

Never short-circuit the battery.

2. Battery installation

Insert the battery while observing its polarities (See **Fig. 2**).

CHARGING

Before using the cordless jig saw, charge the battery as follows.

- 1. Connect the charger's power cord to a receptacle.**
When the power cord is connected, the charger's pilot lamp will blink in red. (At 1-second intervals)

2. Insert the battery into the charger.

Firmly insert the battery into the charger until the line is visible, as shown in **Fig. 3, 4**.

3. Charging





When inserting a battery in the charger, charging will commence and the pilot lamp will light continuously in red.

When the battery becomes fully recharged, the pilot lamp will blink in red. (At 1-second intervals) (See **Table 1**)

(1) Pilot lamp indication

The indications of the pilot lamp will be as shown in **Table 1**, according to the condition of the charger or the rechargeable battery.

Table 1

Indications of the pilot lamp				
The pilot lamp lights or blinks in red.	Before charging	Blinks	Lights for 0.5 seconds. Does not light for 0.5 seconds. (off for 0.5 seconds) 	
	While charging	Lights	Lights continuously 	
	Charging complete	Blinks	Lights for 0.5 seconds. Does not light for 0.5 seconds. (off for 0.5 seconds) 	
	Charging impossible	Flickers	Lights for 0.1 seconds. Does not light for 0.1 seconds. (off for 0.1 seconds) 	Malfunction in the battery or the charger
The pilot lamp lights in green.	Overheat standby	Lights	Lights continuously 	Battery overheated. Unable to charge (Charging will commence when battery cools).

(2) Regarding the temperatures of the rechargeable battery

The temperatures for rechargeable batteries are as shown in **Table 2**, and batteries that have become hot should be cooled for a while before being recharged.

Table 2 Recharging ranges of batteries

Rechargeable batteries	Temperatures at which the battery can be recharged
BSL1430, BSL1830	0°C – 40°C

(3) Regarding recharging time

Depending on the combination of the charger and batteries, the charging time will become as shown in **Table 3**.

Table 3 Charging time (At 20°C)

Battery \ Charger	UC18YRSL
BSL1430, BSL1830	Approx. 45 min.

NOTE:

The charging time may vary according to temperature and power source voltage.

4. Disconnect the charger's power cord from the receptacle.

5. Hold the charger firmly and pull out the battery.

NOTE:

After operation, pull out batteries from the charger first, and then keep the batteries properly.

How to make the batteries perform longer

(1) Recharge the batteries before they become completely exhausted.

When you feel that the power of the tool becomes weaker, stop using the tool and recharge its battery. If you continue to use the tool and exhaust the electric current, the battery may be damaged and its life will become shorter.

(2) Avoid recharging at high temperatures.

A rechargeable battery will be hot immediately after use. If such a battery is recharged immediately after use, its internal chemical substance will deteriorate, and the battery life will be shortened. Leave the battery and recharge it after it has cooled for a while.

CAUTION

- When the battery charger has been continuously used, the battery charger will be heated, thus constituting the cause of the failures. Once the charging has been completed, give 15 minutes rest until the next charging.

- If the battery is recharged when it is warm due to battery use or exposure to sunlight, the pilot lamp map light in green.

The battery will not be recharged. In such a case, let the battery cool before charging.

- When the pilot lamp flickers in red (at 0.2-second intervals), check for and take out any foreign objects in the charger's battery installation hole. If there are no foreign objects, it is probable that the battery or charger is malfunctioning. Take it to your authorized Service Center.

PRIOR TO OPERATION

1. Preparing and checking the work environment

Make sure that the work site meets all the conditions laid forth in the precautions.

2. Checking the battery

Make sure that the battery is installed firmly. If it is at all loose it could come off and cause an accident.

3. Dust produced in operation

The dust produced in normal operation may affect the operator's health. Either of following way is recommended.

a) Wear a dust mask

b) Use external dust collection equipment

When using the external dust collection equipment, connect the adapter with the hose from external dust collection equipment. (Fig. 23)

4. Changing blades

- (1) Open the lever up to the stop. (Fig. 5-arrow I)
- (2) Remove fitted blade.
- (3) Insert new blade up to the stop in the blade holder. (Fig. 5-arrow II)
- (4) Close the lever. (Fig. 5-arrow III)

CAUTION

- Be sure to switch power OFF and disconnect the battery from the body when changing blades.
- Do not open the lever when plunger is moving.

NOTE:

- Confirm the protrusions of blade inserted to the blade holder surely. (Fig. 6)
- Confirm the blade located between the groove of roller. (Fig. 7)

5. Switch Operation (Fig. 8, 9)

- The saw is provided with a lock off button on the top of the handle to prevent the motor from being switched on inadvertently. Pushing in the lock off button to the locked position prevents the switch from being pulled. Pushing in the lock off button to the free position allows the switch to be pulled and the motor to operate.
- The number of strokes of the blade can be adjusted to within the range of 0 to 2400 strokes/minute depending on the amount the switch is pulled. In addition, releasing the switch activates a break that stops the blade immediately.
- When the switch is turned on, an LED lamp lights to illuminate the end of the blade. This lamp goes out when the switch is released.

CAUTION

- Always make sure to push in the lock off button to the locked position when not using the saw.
- Do not look directly into the light from the LED lamp. Continuous and direct exposure to the light from the LED lamp can injure your eyes.

6. Adjusting the orbital operation

- (1) This Jig Saw employs orbital operation which moves the blade back and forth, as well as up and down. Set the change knob shown in Fig. 10 to "0" to eliminate the orbital operation (the blade moves only up and down). The orbital operation can be selected in 4 steps from "0" to "III".
- (2) For the hard material, such as a steel plate, etc., decrease the orbital operation. For the soft material, such as lumber, plastic, etc., increase the orbital

operation to increase work efficiency. To cut the material accurately, decrease the orbital operation.

7. Cutting stainless steel plates

This Jig Saw can cut stainless steel plates by using No. 97 blade. Carefully read "Concerning cutting of stainless steel plates" for proper operation.

8. Splinter guard

Using the splinter guard when cutting wood materials will reduce splintering of cut surfaces.

Insert the splinter guard in the space on the base, and push it completely. (See Fig. 11)

9. Chip cover

Chip cover prevents chips from flying off and improves the efficiency of dust collector.

Insert the chip cover between the base and lever, and push with a slight pressure until it catches in place. (Fig. 12)

When removing chip cover, hold both sides of knob and slightly open until it can be removed from the Jig Saw. (Fig. 13)

NOTE:

There is a possibility that chip cover is frosted when cutting the metal.

10. Sub base

Using the sub base (made from steel) will reduce abrasion of aluminium base especially in cutting metals.



Using the sub base (made from resin) will reduce scratching of cut surface. Attach the sub base to the bottom surface of base by attached 4 screws.

11. About Remaining Battery Indicator

When pressing the remaining battery indicator switch, the remaining battery indicator lamp lights and the battery remaining power can be checked. (Fig. 14)

When releasing your finger from the remaining battery indicator switch, the remaining battery indicator lamp goes off. The table 4 shows the state of remaining battery indicator lamp and the battery remaining power.

Table 4

State of lamp	Battery Remaining Power
	The battery remaining power is enough.
	The battery remaining power is a half.
	The battery remaining power is nearly empty. Re-charge the battery soonest possible.

As the remaining battery indicator shows somewhat differently depending on ambient temperature and battery characteristics, read it as a reference.

NOTE:

- Do not give a strong shock to the switch panel or break it. It may lead to a trouble.
- To save the battery power consumption, the remaining battery indicator lamp lights while pressing the remaining battery indicator switch.

CUTTING

CAUTION

- In order to prevent blade dislodging, damage or excessive wear on the Plunger, please make sure to have surface of the base plate attached to the work piece while sawing.
- At low speed do not cut a wood with a thickness of more than 10 mm or metal with a thickness of more than 1 mm.

1. Rectilinear cutting

When cutting on a straight line, first draw a marking gauge line and advance the saw along that line. Using the guide (sold separately) will make it possible to cut accurately on a straight line.

- (1) Loosen the base bolt hexagonal bar wrench attached on base. (Fig. 15)
- (2) Move the base fully forward (Fig. 16), and tighten the base bolt again.
- (3) Attach the guide by passing it through the attachment hole on the base and tighten the M5 bolt. (Fig. 17)
- (4) Set the orbital position to "0".

NOTE:

To ensure accurate cutting when using the Guide (Fig. 17), always set the orbital position to "0".

2. Sawing curved lines

When sawing a small circular arc, reduce the feeding speed of the machine. If the machine is fed too fast, it could cause the blade to break.

3. Cutting a circle or a circular arc

The guide also will be helpful for circular cutting. After attaching the guide by same way noted as above, drive the nail or screw into the material through the hole on the guide, then use it for an axis when cutting. (Fig. 18)

NOTE:

Circular cutting must be done with the blade approximately vertical to the bottom surface of the base.

4. Cutting metallic materials

- (1) Set the orbital position to "0" or "1".
- (2) Cut the material at medium speed.
- (3) Always use an appropriate cutting fluid (spindle oil, soapy water, etc.). When a liquid cutting fluid is not available, apply grease to the back surface of the material to be cut.

5. Pocket cutting

- (1) In lumber
Aligning the blade direction with the grain of the wood, cut step by step until a window hole is cut in the center of the lumber. (Fig. 19)
- (2) In other materials
When cutting a window hole in materials other than lumber, initially bore a hole with a drill or similar tool from which to start cutting.

6. Angular cutting

The base can be swiveled to both sides by up to 45° for angular cutting. (Fig. 20)

- (1) Loosen the base bolt by hexagonal bar wrench attached on base and move the base fully forward. (Fig. 15, 16)
- (2) Align the scale (from 0 degrees to 45 degrees by 15-degree increments) of the semi-circular part of the base with the [▽] mark on the gear cover. (Fig. 21)
- (3) Tighten the M5 bolt again. (Fig. 15)
- (4) Set the orbital position to "0".

NOTE:

Angular cutting can not be done when adopting chip cover or dust collector.

CONNECTING WITH CLEANER

By connecting with cleaner (sold separately) through dust collector (sold separately) and adapter (sold separately), most of dust can be collected.

- (1) Remove the hexagonal bar wrench from the base.
- (2) Move the base fully forward. (Fig. 15, 16)
- (3) Attach the chip cover.
- (4) Connect the dust collector with adapter. (Fig. 22)
- (5) Connect the adapter with the nose of cleaner. (Fig. 22)
- (6) Insert dust collector into the rear hole of the base until the hook catches in the notch. (Fig. 23)
- (7) Press the hook to remove the dust collector.

NOTE:

Wear the dust mask additionally, if available.

CONCERNING CUTTING OF STAINLESS STEEL PLATES

CAUTION

In order to prevent blade dislodging, damage or excessive wear on the Plunger, please make sure to have surface of the base plate attached to the work piece while sawing.

When cutting stainless steel plates, adjust the unit as described below:

1. Adjust the speed

Blade	Thickness of material	Speed
No. 97	1.5 – 2.5 mm	Middle speed

NOTE:

The higher the speed is, the quicker the material is cut. But the service life of the blade will be reduced in this case. When the speed is too low, cutting will take longer, although the service life will be prolonged. Make adjustments as desired.

2. Set the orbital position to "0"

NOTE:

- When cutting use cutting fluid (oil base cutting fluid) to prolong the blade's service life.

SELECTION OF BLADES

○ Accessory blades

To ensure maximum operating efficiency and results, it is very important to select the appropriate blade best suited to the type and thickness of the material to be cut. Three types of blades are provided as standard accessories. The blade number is engraved in the vicinity of the mounting portion of each blade. Select appropriate blades by referring to Table 5.

HOUSING THE HEXAGONAL BAR WRENCH

It is possible to house the hexagonal bar wrench on the base. (See Fig. 24)

MAINTENANCE AND INSPECTION

1. Inspecting the blade

Continued use of a dull or damaged blade will result in reduced cutting efficiency and may cause overloading of the motor. Replace the blade with a new one as soon as excessive abrasion is noted.

2. Inspecting the mounting screws

Regularly inspect all mounting screws and ensure that they are properly tightened. Should any of the screws be loose, retighten them immediately. Failure to do so could result in serious hazard.

3. Maintenance of the motor

The motor unit winding is the very "heart" of the power tool.

Exercise due care to ensure the winding does not become damaged and/or wet with oil or water.

4. Cleaning of the outside

When the cordless jig saw is stained, wipe with a soft dry cloth or a cloth moistened with soapy water. Do not use chloric solvents, gasoline or paint thinner, as they melt plastics.

5. Storage

Store the cordless jig saw in a place in which the temperature is less than 40°C, and out of reach of children.

6. Service parts list

CAUTION

Repair, modification and inspection of HiKOKI Power Tools must be carried out by a HiKOKI Authorized Service Center.

This Parts List will be helpful if presented with the tool to the HiKOKI Authorized Service Center when requesting repair or other maintenance.

In the operation and maintenance of power tools, the safety regulations and standards prescribed in each country must be observed.

MODIFICATION

HiKOKI Power Tools are constantly being improved and modified to incorporate the latest technological advancements.

Accordingly, some parts may be changed without prior notice.

GUARANTEE

We guarantee HiKOKI Power Tools in accordance with statutory/country specific regulation. This guarantee does not cover defects or damage due to misuse, abuse, or normal wear and tear. In case of complaint, please send the Power Tool, undismantled, with the GUARANTEE CERTIFICATE found at the end of this Handling instruction, to a HiKOKI Authorized Service Center.

NOTE:

Due to HiKOKI's continuing program of research and development, the specifications herein are subject to change without prior notice.

IMPORTANT:

Correct connection of the plug

The wires of the main lead and coloured in accordance with the following code:

Blue: -Neutral
Brown: -Live

As the colours of the wires in the main lead of this tool may not correspond with the coloured markings identifying the terminals in your plug proceed as follows: The wire coloured blue must be connected to the terminal marked with the letter N or coloured black.

The wire coloured brown must be connected to the terminal marked with the letter L or coloured red.

Neither core must be connected to the earth terminal.

NOTE:

This requirement is provided according to BRITISH STANDARD 2769: 1984.

Therefore, the letter code and colour code may not be applicable to other markets except The United Kingdom.

Information concerning airborne noise and vibration

The measured values were determined according to EN60745 and declared in accordance with ISO 4871.

Measured A-weighted sound power level: 95 dB (A)

Measured A-weighted sound pressure level: 84 dB (A)

Uncertainty KpA: 3 dB (A).

Wear hearing protection.

Vibration total values (triax vector sum) determined according to EN60745.

Cutting wood:

Vibration emission value **ah, CW** = 8.0 m/s²

Uncertainty K = 4.6 m/s²

Cutting sheet metal:

Vibration emission value **ah, CM** = 5.2 m/s²

Uncertainty K = 1.5 m/s²

WARNING

- The vibration emission value during actual use of the power tool can differ from the declared value depending on the ways in which the tool is used.
- To identify the safety measures to protect the operator that are based on an estimation of exposure in the actual conditions of use (taking account of all parts of the operating cycle such as the times when the tool is switched off and when it is running idle in addition to the trigger time).

Table 5 List of appropriate blades

Material to be cut	Blade	No. 1 (Long)	No. 1 (Super Long)	No.11	No. 12, 42	No. 15	No. 16, 46	No. 21	No. 22	No.41	No. 97	123X
		Thickness of material (mm)										
Lumber	General lumber	Below 105	Below 135	10 ~ 55	Below 20			10 ~ 55	5 ~ 40	10 ~ 65		
	Plywood			5 ~ 30	Below 10			5 ~ 30	3 ~ 20			
Iron plate	Mild steel plate					3 ~ 6	Below 3				2 ~ 5	1.5 ~ 10
	Stainless steel plate										1.5 ~ 2.5	
Nonferrous metal	Aluminium copper, brass					3 ~ 12	Below 3				Below 5	
	Aluminium sash					Height up to 25					Height up to 25	Height up to 30
Plastics	Phenol resin, melamine, resin, etc.					5 ~ 20	Below 6	5 ~ 15	Below 6		5 ~ 15	
	Vinyl chloride, acryl resin, etc.			5 ~ 30	Below 10	5 ~ 20	Below 5	5 ~ 30	3 ~ 20		5 ~ 15	
	Foamed polyethylene, foamed styrol			10 ~ 55	3 ~ 25	5 ~ 25	3 ~ 25	10 ~ 55	3 ~ 40		5 ~ 25	
Pulp	Card board, corrugated paper			10 ~ 55	3 ~ 25			10 ~ 55	3 ~ 40			
	Hardboard					3 ~ 25	Below 6				3 ~ 25	
	Fiberboard						Below 6					

NOTE:

- The minimum cutting radius of No. 1 (Long), No. 1 (Super Long), No. 21, No. 22 and No. 41 blades is 100 mm.

ALLGEMEINE SICHERHEITSHINWEISE FÜR ELEKTROGERÄTE

⚠ WARNUNG

Lesen Sie sämtliche Sicherheitshinweise und Anweisungen durch

Wenn die Warnungen und Anweisungen nicht befolgt werden, kann es zu Stromschlag, Brand und/oder ernsthaften Verletzungen kommen.

Bitte bewahren Sie alle Warnhinweise und Anweisungen zum späteren Nachschlagen auf.

Der Begriff „Elektrowerkzeug“ bezieht sich in den Warnhinweisen auf Elektrowerkzeuge mit Netz-(schnurgebunden) oder Akkubetrieb (schnurlos).

1) Sicherheit im Arbeitsbereich

- Sorgen Sie für einen sauberen und gut ausgeleuchteten Arbeitsbereich.**
Zugestellte oder dunkle Bereiche ziehen Unfälle förmlich an.
- Verwenden Sie Elektrowerkzeuge niemals an Orten, an denen Explosionsgefahr besteht – zum Beispiel in der Nähe von leicht entflammaren Flüssigkeiten, Gasen oder Stäuben.**
Bei der Arbeit mit Elektrowerkzeugen kann es zu Funkenbildung kommen, wodurch sich Stäube oder Dämpfe entzünden können.
- Sorgen Sie bei der Arbeit mit Elektrowerkzeugen dafür, dass sich keine Zuschauer (insbesondere Kinder) in der Nähe befinden.**
Wenn Sie abgelenkt werden, können Sie die Kontrolle über das Werkzeug verlieren.

2) Elektrische Sicherheit

- Elektrowerkzeuge müssen mit passender Stromversorgung betrieben werden.**
Nehmen Sie niemals irgendwelche Änderungen am Anschlussstecker vor.
Verwenden Sie bei Elektrowerkzeugen mit Schutzkontakt (geerdet) niemals Adapterstecker.
Stecker im Originalzustand und passende Steckdosen reduzieren das Stromschlagrisiko.
- Vermeiden Sie Körperkontakt mit geerdeten Gegenständen wie Rohrleitungen, Heizungen, Herden oder Kühlschränken.**
Bei Körperkontakt mit geerdeten Gegenständen besteht ein erhöhtes Stromschlagrisiko.
- Setzen Sie Elektrowerkzeuge niemals Regen oder sonstiger Feuchtigkeit aus.**
Wenn Flüssigkeiten in ein Elektrowerkzeug eindringen, erhöht sich das Stromschlagrisiko.
- Verwenden Sie die Anschlusschnur nicht missbräuchlich.** Tragen Sie das Elektrowerkzeug niemals an der Anschlusschnur, ziehen Sie es nicht damit heran und ziehen Sie den Stecker nicht an der Anschlusschnur aus der Steckdose.
Halten Sie die Anschlusschnur von Hitzequellen, Öl, scharfen Kanten und beweglichen Teilen fern.
Beschädigte oder verdrehte Anschlusschnüre erhöhen das Stromschlagrisiko.
- Wenn Sie ein Elektrowerkzeug im Freien benutzen, verwenden Sie ein für den Außeneinsatz geeignetes Verlängerungskabel.**
Ein für den Außeneinsatz geeignetes Kabel vermindert das Stromschlagrisiko.
- Falls sich der Betrieb des Elektrowerkzeuges in feuchter Umgebung nicht vermeiden lässt, verwenden Sie eine Stromversorgung mit Fehlerstromschutzeinrichtung (Residual Current Device, RCD).**

Durch den Einsatz einer Fehlerstromschutzeinrichtung wird das Risiko eines elektrischen Schlages reduziert.

3) Persönliche Sicherheit

- Bleiben Sie wachsam, achten Sie auf das, was Sie tun, und setzen Sie Ihren Verstand ein, wenn Sie mit Elektrowerkzeugen arbeiten.**
Benutzen Sie keine Elektrowerkzeuge, wenn Sie müde sind oder unter Einfluss von Drogen, Alkohol oder Medikamenten stehen.
Bei der Arbeit mit Elektrowerkzeugen können bereits kurze Phasen der Unaufmerksamkeit zu schweren Verletzungen führen.
 - Benutzen Sie eine persönliche Schutzausrüstung.**
Tragen Sie immer einen Augenschutz.
Schutzausrüstung wie Staubmaske, rutschsichere Sicherheitsschuhe, Schutzhelm und Gehörschutz senken das Verletzungsrisiko bei angemessenem Einsatz.
 - Vermeiden Sie unbeabsichtigten Anlauf.** Achten Sie darauf, dass sich der Schalter in der Aus-(Off-) Position befindet, ehe Sie das Gerät mit der Stromversorgung und/oder Batteriestromversorgung verbinden, es aufheben oder herumtragen.
Das Herumtragen von Elektrowerkzeugen mit dem Finger am Schalter oder das Herstellen der Stromversorgung bei betätigtem Schalter zieht Unfälle regelrecht an.
 - Entfernen Sie sämtliche Einstellwerkzeuge (Einstellschlüssel), ehe Sie das Elektrowerkzeug einschalten.**
Ein an einem beweglichen Teil des Elektrowerkzeugs angebrachter Schlüssel kann zu Verletzungen führen.
 - Sorgen Sie für einen festen Stand.** Achten Sie jederzeit darauf, sicher zu stehen und das Gleichgewicht zu bewahren.
Dadurch haben Sie das Elektrowerkzeug in unerwarteten Situationen besser im Griff.
 - Kleiden Sie sich richtig.** Tragen Sie keine lose Kleidung oder Schmuck. Halten Sie Haar, Kleidung und Handschuhe von beweglichen Teilen fern.
Lose Kleidung, Schmuck oder langes Haar kann von beweglichen Teilen erfasst werden.
 - Wenn Anschlüsse für Staubabsaug- und -sammelvorrichtungen vorhanden sind, sorgen Sie dafür, dass diese richtig angeschlossen und eingesetzt werden.**
Durch Entfernen des Staubes können staubbezogene Gefahren vermindert werden.
- #### 4) Einsatz und Pflege von Elektrowerkzeugen
- Überansprechen Sie Elektrowerkzeuge nicht.**
Benutzen Sie das richtige Elektrowerkzeug für Ihren Einsatzzweck.
Das richtige Elektrowerkzeug erledigt seine Arbeit bei bestimmungsgemäßem Einsatz besser und sicherer.
 - Benutzen Sie das Elektrowerkzeug nicht, wenn es sich nicht am Schalter ein- und ausschalten lässt.**
Jedes Elektrowerkzeug, das nicht mit dem Schalter betätigt werden kann, stellt eine Gefahr dar und muss repariert werden.
 - Stecken Sie den Stecker der Stromversorgung oder Batteriestromversorgung vom Gerät ab, ehe Sie Einstellarbeiten vornehmen, Zubehörteile tauschen oder das Elektrowerkzeug verstauen.**
Solche präventiven Sicherheitsmaßnahmen verhindern den unbeabsichtigten Anlauf des Elektrowerkzeugs und die damit verbundenen Gefahren.

- d) Lagern Sie nicht benutzte Elektrowerkzeuge außerhalb der Reichweite von Kindern, lassen Sie nicht zu, dass Personen das Elektrowerkzeug bedienen, die nicht mit dem Werkzeug selbst und/oder diesen Anweisungen vertraut sind.
Elektrowerkzeuge in ungeschulten Händen sind gefährlich.
- e) Halten Sie Elektrowerkzeuge in Stand. Prüfen Sie auf Fehlausrichtungen, sicheren Halt und Leichtgängigkeit beweglicher Teile, Beschädigungen von Teilen und auf jegliche andere Zustände, die sich auf den Betrieb des Elektrowerkzeugs auswirken können. Bei Beschädigungen lassen Sie das Elektrowerkzeug reparieren, ehe Sie es benutzen. *Viele Unfälle mit Elektrowerkzeugen sind auf schlechte Wartung zurückzuführen.*
- f) Halten Sie Schneidwerkzeuge scharf und sauber. *Richtig gewartete Schneidwerkzeuge mit scharfen Schneidkanten bleiben weniger häufig hängen und sind einfacher zu beherrschen.*
- g) Benutzen Sie Elektrowerkzeuge, Zubehör, Werkzeugspitzen und Ähnliches in Übereinstimmung mit diesen Anweisungen – beachten Sie dabei die jeweiligen Arbeitsbedingungen und die Art und Weise der auszuführenden Arbeiten.
Der Gebrauch des Elektrowerkzeuges für andere als die vorgesehenen Anwendungen kann zu gefährlichen Situationen führen.
- 5) Verwendung und Pflege der Batterie
- a) Laden Sie das Gerät nur mit dem vom Hersteller empfohlenen Ladegerät auf.
Ein Ladegerät für einen speziellen Batterietyp kann bei Verwendung mit anderen Batterien zu Gefahren führen.
- b) Verwenden Sie für das Gerät nur die speziell empfohlenen Batterien.
Eine Verwendung von anderen Batterien kann zu Verletzungen und Bränden führen.
- c) Ist die Batterie nicht in Gebrauch, achten Sie darauf, dass sie nicht mit metallischen Gegenständen, beispielsweise Büroklammern, Münzen, Schlüssel, Nägel, Schrauben in Kontakt kommt, da diese Gegenstände einen Kurzschluss der Anschlüsse verursachen könnten.
Ein Kurzschluss der Batterieanschlüsse kann zu Verbrennungen oder Bränden führen.
- d) Im Falle von Störungen, kann Flüssigkeit aus der Batterie austreten. Vermeiden Sie in diesem Fall jeglichen Kontakt. Sollten Sie dennoch mit der Batterie in Berührung kommen, waschen Sie die betroffene Stelle gründlich mit Wasser ab. Ist die Flüssigkeit ins Auge geraten, suchen Sie einen Arzt auf.
Ausgetretene Batterieflüssigkeiten können zu Reizungen oder Verbrennungen führen.
- 6) Service
- a) Lassen Sie Elektrowerkzeuge durch qualifizierte Fachkräfte und unter Einsatz passender, zugelassener Originalteile warten.
Dies sorgt dafür, dass die Sicherheit des Elektrowerkzeugs nicht beeinträchtigt wird.

VORSICHT

Von Kindern und gebrechlichen Personen fernhalten. Werkzeuge sollten bei Nichtgebrauch außerhalb der

Reichweite von Kindern und gebrechlichen Personen aufbewahrt werden.

ALLGEMEINE SICHERHEITSMASSNAHMEN FÜR AKKU- STICHSÄGE

1. Die Batterie immer bei einer Temperatur von 0 – 40°C laden.
Laden bei einer Temperatur die niedriger als 0°C ist twird gefährliche Überladung verursachen. Die Batterie kann nicht bei einer Temperatur über 40°C geladen werden. Die beste Temperatur zum Laden wäre von 20 – 25°C.
2. Das Ladegerät nicht fortlaufend laden.
Nach Beendigung einer Ladung, lassen Sie das Ladegerät ungefähr 15 Minuten ruhen bevor die nächste Batterieladung unternommen wird.
3. Keine Fremdkörper durch das Anschlußloch der Batterie eindringen lassen.
4. Niemals die Batterie und das Ladegerät auseinandernehmen.
5. Niemals die Batterie kurzschließen.
Kurzschluß der Batterie verursacht eine zu große Stromzufuhr und Überhitzung, wodurch Durchbrennen oder Schaden beider Batterie entsteht.
6. Die Batterie nicht ins Feuer werfen.
Sie könnte dabei explodieren.
7. Darauf achten, daß keine Gegenstände durch Belüftungsschlitze des Aufladers in das Gerät eindringen.
Wenn Metallobjekte oder entzündliche Gegenstände durch die Belüftungsschlitze des Aufladers eindringen, kann dies zu elektrischen Schlägen führen oder den Auflader beschädigen.
8. Bringen Sie die Batterie zum Geschäft, wo Sie ihn gekauft haben sobald die Lebensdauer der Batterie abrinnt. Die erschöpfte Batterie nicht wegwerfen.
9. Benutzung verbrauchter Batterie beschädigt den Auflader.
10. Wenn die Maschine längere Zeit bei niedriger Geschwindigkeit verwendet wird, wird der Motor stark belastet und kann sich festfressen. Das Werkzeug immer so einsetzen, daß das Sägeblatt beim Betrieb nicht im Werkstück festsetzt. Immer die Geschwindigkeit so einstellen, daß gut gesägt werden kann.

WARNUNG ZUM LITHIUM-IONEN-AKKU

Um die Lebensdauer des Lithium-Ionen-Akkus zu verlängern, ist dieser mit einer Schutzfunktion zum Stoppen der Leistungsabgabe ausgestattet.

In den unten beschriebenen Fällen 1 und 2 kann bei der Benutzung dieses Produkts der Motor abschalten, selbst wenn Sie den Schalter drücken. Dies ist kein Defekt sondern das Resultat der Schutzfunktion.

1. Wenn die verbleibende Akkuleistung nicht mehr ausreicht, schaltet der Motor ab.
Laden Sie in einem solchen Fall den Akku umgehend auf.
2. Wenn das Werkzeug überlastet ist, kann es zum Abschalten des Motors kommen. Lassen Sie in diesem Fall den Schalter des Geräts los und beseitigen Sie die Ursache der Überlastung. Danach können Sie das Gerät wieder verwenden.

Bitte beachten Sie die folgenden Warnhinweise.

WARNUNG

Zur Vermeidung einer ausgelaufenen Batterie, Erwärmung, Rauchentwicklung, Explosionen und vorzeitiger Zündung beachten Sie bitte die folgenden Vorsichtsmaßnahmen.

1. Stellen Sie sicher, dass sich Späne und Staub nicht auf der Batterie ansammeln.
 - Stellen Sie während der Arbeit sicher, dass Späne und Staub nicht auf die Batterie fallen.
 - Stellen Sie sicher, dass Staub und Späne, die während der Bearbeitung auf das Elektrowerkzeug fallen, nicht in die Batterie gelangen.
 - Lagern Sie ungebrauchte Batterien nicht an Plätzen, an denen Staub oder Späne anfallen.
 - Vor dem Einlagern einer Batterie sind sämtlicher Staub und Späne zu entfernen. Weiterhin ist zu berücksichtigen, dass die Batterie nicht gemeinsam mit Metallteilen (Schrauben, Nägel, usw.) zu lagern ist.
2. Achten Sie darauf, dass die Batterie nicht durch einen spitzen Gegenstand, beispielsweise einen Nagel, beschädigt wird. Vermeiden Sie Schläge mit dem Hammer. Treten Sie nicht gegen die Batterie, werfen Sie diese nicht, und vermeiden Sie Stöße.
3. Beschädigte oder verformte Batterien dürfen nicht weiter verwendet werden.
4. Achten Sie auf den richtigen Anschluss der Pole.
5. Schließen Sie die Batterie nicht direkt an elektrische Ausgänge oder Zigarettenanzünder im Auto an.
6. Verwenden Sie die Batterie nur für den angegebenen Zweck.
7. Falls die Batterie nach Verstreichen der angegebenen Ladezeit nicht vollständig aufgeladen ist, brechen Sie den Ladevorgang unverzüglich ab.
8. Vermeiden Sie hohe Temperaturen und hohen Druck, wie er beispielsweise in der Mikrowelle, einem Trockner oder einem Hochdruckbehälter auftritt.

9. Wenn Sie ein Leck oder Rußgeruch feststellen, vermeiden Sie jeglichen Kontakt mit Feuerstellen.
10. Vermeiden Sie eine Verwendung an Orten, an denen starke statische Elektrizität erzeugt wird.
11. Werden ein Leck, Rußgeruch, Erwärmung, Verfärbungen, Verformungen oder sonstige Anomalitäten während der Verwendung, des Aufladens oder der Lagerung festgestellt, entfernen Sie die Batterie unverzüglich vom Gerät oder dem Ladegerät und beenden Sie die Anwendung.

VORSICHT

1. Tritt die auslaufende Flüssigkeit in Kontakt mit Ihren Augen, reiben Sie diese nicht, sondern waschen Sie sie mit sauberem (Leitungs-) Wasser gut aus und suchen Sie unverzüglich einen Arzt auf. Ohne sachgemäße Behandlung können Augenverletzungen auftreten.
2. Wenn die ausgelaufene Flüssigkeit auf Haut oder Kleidung trifft, waschen Sie diese unverzüglich mit sauberem Wasser ab. Es besteht die Gefahr von Hautreizungen.
3. Beim Auftreten von Rost, Rußgeruch, Erwärmung, Verfärbungen, Verformungen oder sonstigen Anomalitäten während der ersten Verwendung der Batterie, ist diese nicht weiter zu verwenden. Bringen Sie die Batterie zum Händler oder Verkäufer zurück.

WARNUNG

Wenn ein elektrischer Fremdkörper an die Anschlüsse des Lithium-Ionen-Akkus gelangt, kann es zu einem Kurzschluss und der Gefahr eines Feuers kommen. Beachten Sie folgende Vorsichtsmaßnahmen bei der Aufbewahrung des Akkus.

- **Legen Sie keine elektrisch leitenden Späne, Nägel, Stahldraht, Kupferdraht oder anderen Draht in den Aufbewahrungskoffer.**
- **Setzen Sie den Akku entweder in das Gerät ein oder lagern Sie ihn, um Kurzschlüsse zu vermeiden, indem Sie ihn in die Batterieabdeckung hineindrücken, bis die Belüftungslöcher verdeckt sind. (Siehe Abb. 1)**

TECHNISCHE DATEN

Akku-Stichsäge

Modell	CJ14DSL	CJ18DSL
Spannung	14,4 V	18 V
Max. Schneidtiefe	Holz 135 mm Flußstahl 10 mm	
Leerlaufhubzahlen	0 – 2400min ⁻¹	
Hubstrecke	26 mm	
Mindestschnittradius	25 mm	
Wiederaufladbare Batterie	BSL1430: Li-ion 14,4 V (3,0 Ah 8 zellen)	BSL1830: Li-ion 18 V (3,0 Ah 10 zellen)
Gewicht	2,3 kg	2,4 kg

Ladegerät

Model	UC18YRSL
Ladespannung	14,4 V 18 V
Gewicht	0,6 kg

STANDARDZUBEHÖR

CJ14DSL (2LSCK) CJ18DSL (2LSCK)	① Sägeblätter (Nr. 41) 1 Für Anwendung der Sägeblätter siehe Tabelle 5 .	1
	② Innensechskantchüssel 1	1
	③ Splitterschutz 1	1
	④ Schnipseldeckel 1	1
	⑤ Ladegerät 1	1
	⑥ Batterie 2	2
	⑦ Plastikgehäuse 1	1
	⑧ Batterieabdeckung 1	1
CJ14DSL (NN) CJ18DSL (NN)	Ohne Ladegerät, Batterie, Plastikgehäuse und Batterieabdeckung	

Das Standardzubehör kann ohne vorherige Bekanntmachung jederzeit geändert werden.

SONDERZUBEHÖR ... separat zu beziehen

- (1) Verschiedene Sägeblatt-Typen
Für Anwendung der Sägeblätter siehe **Tabelle 5**.
- (2) Führung
- (3) Hilfsgrundplatte
- (4) Staubsauger

Das Sonderzubehör kann ohne vorherige Bekanntmachung jederzeit geändert werden.

ANWENDUNGEN

- Schneiden verschiedener Nutzhölzer (auch Aussparungen)
- Schneiden von Flußstahlblechen, Aluminiumblechen und Kupferblechen.
- Schneiden von Kunstharzen wie Phenolharz und Vinylchlorid
- Schneiden von dünnen und weichen Baumaterialien
- Schneiden von Blechen aus rostfreiem Stahl (mit Sägeblatt Nr. 97)

HERAUSNEHMEN/EINSETZEN DER BATTERIE



- 1. Herausnehmen der Batterie**
Halten Sie den Griff fest in der Hand und drücken Sie die Akkumulatolverriegelung, um den Akku herauszunehmen (Siehe **Abb. 2**).
- ACHTUNG**
Die Kontakte des Batterie niemals kurzschließen.
- 2. Einsetzen des Batterie**
Legen Sie den Akku ein und achten Sie dabei auf die Polarität +/- (Siehe **Abb. 2**).

LADEN

Vor der Verwendung der Akku-Stichsäge ist die Batterie wie folgt zu laden.

- 1. Den Netzstecker des Ladegerätes in eine Steckdose einstecken.**
Beim Anschluß des Ladegeräts an eine Netzsteckdose blinkt das Kontrolllampe in Rot auf. (In Sekundenabständen)
 - 2. Eine Batterie in das Ladegerät einlegen.**
Setzen Sie den Akkumulator so in das Ladegerät ein, dass die Linie sichtbar ist, wie in **Abb. 3, 4**. gezeigt.
 - 3. Anzeigelämpchen**
Beim Einlegen einer Batterie in das Ladegerät wird der Ladevorgang fortgesetzt, und leuchtet das Kontrolllampe kontinuierlich in Rot auf. Wenn die Batterie voll aufgeladener ist, blinkt das Kontrolllampe in Rot. (In Sekundenabständen) (Siehe **Tafel 1**)
- (1) Anzeigelämpchen
Das Kontrolllampe leuchtet auf, wie in **Tafel 1** gezeigt, entsprechend dem Zustand des verwendeten Ladegeräts für die Akkubatterie.

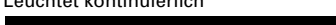
Tafel 1

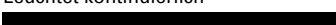
Anzeigen der Kontrolllampe				
Die Bereitschaftsanzeige leuchtet oder blinkt rot.	Vor dem Laden	Blinkt	Leuchtet für 0,5 Sekunden. Loscht für 0,5 Sekunden. (Aus für 0,5 Sekunden) 	
	Beim Laden	Leuchtet	Leuchtet kontinuierlich 	
	Laden durchgeführt	Blinkt	Leuchtet für 0,5 Sekunden. Loscht für 0,5 Sekunden. (Aus für 0,5 Sekunden) 	
	Laden unmöglich	Flackert	Leuchtet für 0,1 Sekunden. Loscht für 0,1 Sekunden (Aus für 0,1 Sekunden) 	Betriebsstörung in der batterie oder im Ladegerät
Die Bereitschaftsanzeige leuchtet grün.	Wegen Überhitzung angehalten	Leuchtet	Leuchtet kontinuierlich 	Akku überhitzt. Laden nicht möglich (Ladevorgang wird nach Abkühlen des Akkus gestartet).

- (2) Über die Temperatur der Akkubatterie
Die Temperaturen für Akkus sind in **Tafel 2** gezeigt.
Erhitzte Batterien vor dem Laden abkühlen lassen.

Tafel 2 Aufladebereiche für Batterie

Akkubatterien	Temperaturen, bei denen die Batterie geladen werden kann
BSL1430, BSL1830	0°C – 40°C

- (3) Über die Aufladezeit
Je nach Kombination von Ladegerät und Batterien wird die Aufladezeit wie in **Tafel 3** gezeigt.

Tafel 3 Aufladezeit (bei 20°C)

	Ladegerät	UC18YRSL
Batterie		
BSL1430, BSL1830		Etw. 45 min.

HINWEIS:

Die Aufladezeit kann je nach Temperatur und Ladespannung unterschiedlich sein.

- 4. Den Netzstecker des Ladegeräts aus der Steckdose ziehen.**

- 5. Das Ladegerät festhalten und die Batterie herausziehen.**

HINWEIS:

Nach dem Betrieb zuerst die Batterien aus dem Ladegerät nehmen und dann die Batterien angemessen aufbewahren.

Verlängerung der Lebensdauer von Batterien

- (1) Die Batterien aufladen, bevor sie völlig erschöpft sind. Wenn festgestellt wird, daß die Leistung des Werkzeugs nachläßt, mit der Arbeit aufhören und die Batterie aufladen.
Wenn das Werkzeug weiter verwendet wird und die Batterie völlig erschöpft wird, kann die Batterie beschädigt und ihre Lebensdauer verkürzt werden.
- (2) Nicht bei hohen Temperaturen aufladen.
Eine Akkubatterie erhitzt sich bei der Verwendung. Wenn solch eine Batterie sofort nach der Verwendung aufgeladen wird, werden die Batteriechemikalien beeinträchtigt, und die Batterielebensdauer nimmt ab. Die Batterie etwas stehen lassen und erst aufladen, wenn sie sich abgekühlt hat.

ACHTUNG:

- Wird das Akkuladegerät kontinuierlich eingesetzt, überhitzt sich das Gerät, wodurch Schäden resultieren können. Nach einem Ladevorgang das Gerät 15 Minuten bis zum nächsten Laden ruhen lassen.
- Falls ein aufgrund von Einsatz oder Sonneneinstrahlung erwärmter Akku an das Ladegerät angeschlossen wird, leuchtet die grüne Anzeige u. U. auf.
Der Akku wird dann nicht geladen. In solchen Fällen den Akku vor dem Laden abkühlen lassen.
- Wenn das Kontrollampe in schneller Folge in Rot flackert (in 0,2-Sekunden-Abständen), nachsehen ob Fremdkörper im Batteriefach sind und diese ggf. herausnehmen. Wenn keine Fremdkörper im Batteriefach sind, liegt wahrscheinlich eine Fehlfunktion bei der Batterie oder beim Ladegerät vor. Die Teile vom autorisierten Kundendienst prüfen lassen.

VOR DER INBETRIEBNAHME

- 1. Vorbereitung und Kontrolle des Arbeitsbereichs**
Darauf achten, daß der Arbeitsplatz den im Vorsichtsmaßnahmen-Abschnitt erläuterten Bedingungen entspricht.
- 2. Prüfen der Batterie**
Nachsehen, ob die Batterie sicher und fest sitzt. Eine locker eingesetzte Batterie kann herausfallen und stellt somit eine Gefahr dar.
- 3. Im Betrieb anfallender Staub**
Im Betrieb anfallender Staub kann gesundheitsschädlich sein. Wir empfehlen Folgendes.
 - a) Tragen Sie eine Staubschutzmaske**
 - b) Nutzen Sie eine externe Staubabsaugvorrichtung**

Wenn Sie den externen Staubsammler verwenden, verbinden Sie das Adapterstück mit dem Schlauch des externen Staubsammlers. (**Abb. 23**)

4. Auswechseln des Sägeblatts

- (1) Den Hebel bis zum Anschlag öffnen. (**Abb. 5-Pfeile I**)
- (2) Das angebrachte Sägeblatt entfernen.
- (3) Das neue Sägeblatt bis zum Anschlag in den Sägeblatthalter einschieben. (**Abb. 5-Pfeile II**)
- (4) Den Hebel schließen. (**Abb. 5-Pfeile III**)

ACHTUNG:

- Achten Sie darauf, die Stromversorgung auf OFF zu stellen, und den Akku zur Auswechslung der Schneidmesser vom Gehäuse abzunehmen.
- Den Hebel nicht öffnen, während sich der Tauchkolben bewegt.

HINWEIS:

- Sicherstellen, dass das in den Sägeblatthalter eingeschobene Sägeblatt richtig hervorsteht. (**Abb. 6**)
- Sicherstellen, dass das Sägeblatt in der Nut der Rolle sitzt. (**Abb. 7**)

5. Schalterbetätigung (Abb. 8 und 9)

- Die Säge ist oben am Handgriff mit einer Absperrtaste ausgestattet, um ein versehentliches Einschalten des Motors zu verhindern. Bei in die gesperrte Position gedrückter Absperrtaste ist eine Betätigung des Schalters nicht möglich. Wird die Absperrtaste in die gelöste Position gebracht, kann der Schalter betätigt und der Motor eingeschaltet werden.
- Die Anzahl der Sägeblatthübe ist innerhalb des Bereichs von 0 bis 2400 Hübe/Minute einstellbar, abhängig davon, wie sehr der Schalter gedrückt wird. Zudem wird mit dem Loslassen des Schalters eine Bremse aktiviert, die das Sägeblatt sofort zum Stillstand bringt.
- Beim Einschalten des Schalters leuchtet eine LED-Leuchte auf, um das Ende des Sägeblatts zu beleuchten. Diese Leuchte erlischt mit dem Loslassen des Schalters.

ACHTUNG

- Bringen Sie die Absperrtaste immer in die gesperrte Position, wenn Sie die Säge nicht benutzen.
- Sehen Sie nicht direkt in das Licht der LED-Leuchte. Wenn die Augen dem Licht der LED-Leuchte dauerhaft und direkt ausgesetzt sind, kann dies zur Schädigung der Augen führen.

6. Einstellen des Umlaufbetriebs

- (1) Diese Stichsäge verwendet Umlaufbetrieb, der das Sägeblatt von vorn nach hinten und auch von oben nach unten bewegt.

Den Wechselknopf der auf **Abb. 10** gezeigt ist auf „0“ einstellen um den Umlaufbetrieb auf das Mindestmaß herabzusetzen (das Sägeblatt bewegt sich nur von oben nach unten). Der Umlaufbetrieb kann in 4 Stufen von „0“ bis „III“ gewählt werden.

- (2) Für hartes Material, wie Stahlblech, usw., den Umlaufbetrieb herabsetzen. Für weiches Material, wie Bauholz, Kunststoff, usw, den Umlaufbetrieb, um die Arbeitsleistung zu erhöhen, steigern. Um Material mit Genauigkeit zu schneiden den Umlaufbetrieb herabsetzen.

7. Sägen von rostfreien Stahlblechen

Diese Stichsäge kann mit den Sägeblättern 97 rostfreies Stahlblech sägen. Für korrekte Bedienung bitte den Abschnitt „Betreffend Sägen von rostfreien Stahlblechen“ aufmerksam durchlesen.

8. Splitterschutz

Die Verwendung des Splitterschutzes beim Schneiden von Holzmaterialien reduziert das Splittern an der Oberfläche. Den Splitterschutz in den Zwischenraum an der Grundplatte einsetzen und bis zum Anschlag einschieben. (Siehe **Abb. 11**)

9. Schnipseldeckel

Der Schnipseldeckel verhindert, dass Späne wegfliegen, und er verbessert die Wirksamkeit des Staubsammlers.

Den Schnipseldeckel zwischen der Grundplatte und dem Hebel einschieben und mit leichtem Druck eindrücken, bis er einrastet. (**Abb. 12**)

Zum Entfernen des Schnipseldeckels beide Seiten des Knopfes halten und leicht öffnen, bis der Schnipseldeckel von der Stichsäge entfernt werden kann. (**Abb. 13**)

HINWEIS:

Es besteht die Möglichkeit, dass der Schnipseldeckel beim Sägen von Metall mattiert wird.

10. Hilfsgrundplatte



Verwendung der (aus Stahl hergestellten) Hilfsgrundplatte verringert den Abrieb von Aluminium, besonders beim Sägen von Metall.

Verwenden der (aus Kunstharz bestehenden) Hilfsgrundplatte verringert Verkratzen der Schnittoberfläche. Bringen Sie die Hilfsgrundplatte mit den vier mitgelieferten Schrauben an der Unterseite der Grundplatte an.

11. Hinweise zur Ladezustand-Kontrollleuchte

Zum Kontrollieren des Akkuladestands den Ladezustand-Anzeigeschalter drücken, wodurch die Ladezustand-Kontrollleuchte aufleuchtet. (**Abb. 14**) Beim Loslassen des Ladezustand-Anzeigeschalters erlischt die Ladezustand-Kontrollleuchte. **Tabelle 4** zeigt das Leuchtverhalten der Ladezustand-Kontrollleuchte und den entsprechenden Ladezustand.

Tabelle 4

Leuchtverhalten der Ladezustand-Kontrollleuchte	Akkuladestatus
	Die Akkuladung ist ausreichend.
	Die Akkuladung ist etwa auf die Hälfte abgesunken.
	Die Akkuladung ist beinahe erschöpft. Den Akku so schnell wie möglich aufladen.

Das Ansprechen der Ladezustand-Kontrollleuchte kann aufgrund von Umgebungstemperatur und individuellen Eigenschaften des Akkus von der obigen Tabelle etwas abweichen. Daher die Angabe nur zum Bezug verwenden.

HINWEIS:

- Die Schalterkonsole vor Stoß und Fall schützen. Andernfalls drohen Störungen.
- Zum Schonen der Akkuladung leuchtet die Ladezustand-Kontrollleuchte nur, während der Ladezustand-Anzeigeschalter gedrückt wird.

SCHNEIDEN

ACHTUNG:

- Zur Verhütung von Loslösen oder Beschädigung des Sägeblatts bzw. übermäßigen Verschleißes des Tauchkolbens bitte sicherstellen, dass die Grundplatte beim Sägen fest am Werkstück anliegt.
- Bei kleiner Geschwindigkeit, kein Holzstück von einer Dicke über 10 mm oder Stahl von einer Dicke über 1 mm schneiden.

1. Parallelschneiden

Beim Sägen einer geraden Linie zuerst eine Führungslinie zeichnen und dann entlang dieser Linie sägen.

Verwendung der Führung (separat verkauft) macht es möglich genau geradlinig zu sägen.

- (1) Die Grundplattenschraube mit dem mitgelieferten Sechskantinnenschlüssel lösen. (**Abb. 15**)
- (2) Die Grundplatte voll nach vorne bewegen (**Abb. 16**) und die Grundplattenschraube wieder anziehen.
- (3) Die Führung durch das Führen durch das Anbringungsloch und anziehen der M5-Schraube anbringen. (**Abb. 17**)
- (4) Die Ringposition auf „0“ stellen.

HINWEIS:

Um genaues Schneiden bei Verwendung der Führung (**Abb. 17**) sicherzustellen, immer die Ringposition auf „0“ stellen.

2. Sägen von krummen Linien

Beim Sägen eines kleinen Kreisbogens wird die Schiebgeschwindigkeit der Maschine verringert. Wenn die Maschine zu schnell geschoben wird, könnte das zum zerbrechen des Sägeblatts führen.

3. Schneiden eines Kreises oder eines Bogens

Die Führung ist auch bei Kreisschnitten hilfreich. Nach Anbringen der Führung wie oben beschrieben, einen Nagel oder eine Schraube durch das Loch in der Führung in das Material treiben, und dann diesen Punkt als Mittelpunkt für das Sägen benutzen. (Abb. 18)

HINWEIS:

Kreisschneiden muss mit dem Sägeblatt etwa senkrecht zur unteren Oberfläche der Grundplatte durchgeführt werden.

4. Schneiden von Metallen

- (1) Die Ringposition auf „0“ oder „I“ stellen.
- (2) Schneiden Sie das Material mit mittlerer Geschwindigkeit.
- (3) Immer eine angemessene Schneidflüssigkeit (Spindelöl, Seifenwasser usw.) verwenden. Wenn keine Schneidflüssigkeit zur Verfügung steht, so tragen Sie Schmierfett auf die Rückseite des zu schneidenden Materials auf.

5. Schneiden von Löchern

- (1) In Schnittholz
Die Schnittrichtung wird der Faserrichtung des Holzes angepasst. Es wird Schritt für Schritt geschnitten, bis ein Fenster in der Mitte des Schnittholzes entstanden ist. (Abb. 19)
- (2) In anderen Materialien
Beim Schneiden eines Fensters in anderen Materialien als Holz wird zu Anfang ein Loch mit einer Bohrmaschine oder einem ähnlichen Werkzeug gebohrt, von dem aus das Schneiden beginnt.

6. Schrägschnitte

Die Grundplatte kann für Winkelschnitte bis zu 45° nach beiden Seiten geschwenkt werden. (Abb. 20)

- (1) Die Grundplattenschraube mit dem mitgelieferten Sechskantinnenschlüssel lösen und die Grundplatte voll nach vorne bewegen. (Abb. 15, 16)
- (2) Die Skala (von 0 bis 45 Grad in Schritten von 45 Grad) des halbrunden Teils der Basis auf die Markierung [▽] an der Getriebeabdeckung ausrichten. (Abb. 21)
- (3) Die M5-Schraube wieder anziehen. (Abb. 15)
- (4) Die Ringposition auf „0“ stellen.

HINWEIS:

Winkelschnitte können nicht gemacht werden, wenn der Schnipseldeckel oder der Staubsammler angebracht ist.

ANSCHLUSS AN EINEN STAUBSAUGER

Verwenden Sie einen Reiniger (separat erhältlich), einen Staubfang (separat erhältlich) sowie einen Adapter (separat erhältlich), um den Großteil des anfallenden Staubs zu entfernen.

- (1) Den Sechskantinnenschlüssel von der Grundplatte entfernen.
- (2) Die Grundplatte voll nach vorne bewegen. (Abb. 15, 16)
- (3) Schnipseldeckel anbringen.
- (4) Den Staubsammler mit dem Adapter anbringen. (Abb. 22)
- (5) Den Adapter mit der Nase des Staubsaugers verbinden. (Abb. 22)
- (6) Den Staubsammler in das hintere Loch der Grundplatte einschieben, bis der Haken in die Nut einrastet. (Abb. 23)

- (7) Den Haken drücken, um den Staubsammler zu entfernen.

HINWEIS:

Tragen Sie zusätzlich eine Staubmaske, sofern vorhanden.

BETREFFEND SÄGEN VON ROSTFREIEN STAHLBLECHEN

ACHTUNG:

Zur Verhütung von Loslösen oder Beschädigung des Sägeblatts bzw. übermäßigen Verschleißes des Tauchkolbens bitte sicherstellen, dass die Grundplatte beim Sägen fest am Werkstück anliegt.

Beim Sägen von rostfreien Stahlblechen die Einheit wie unten angegeben einstellen:

1. Geschwindigkeitseinstellung

Sägeblatt	Dicke des Materials	Geschwindigkeit
Nr. 97	1,5 bis 2,5 mm	Mittlere Geschwindigkeit

HINWEIS:

Je höher die Geschwindigkeit ist, destoschneller wird das Material gesägt. Die Lebensdauer des Sägeblattes aber wird in diesem Fall verringert. Wenn die Geschwindigkeit zu niedrig ist, nimmt das Sägen längere Zeit in Anspruch, aber die Lebensdauer wird verlängert. Die Einstellung nach Wunsch vornehmen.

2. Die Orbitalstellung „0“ wählen

HINWEIS:

- Beim Sägen immer Sägeflüssigkeit verwenden (Ölschneidflüssigkeit), um die Lebensdauer des Sägeblattes zu verlängern.

AUSWAHL DER SÄGEBLÄTTER

○ **Standardzubehör**

Für maximale Leistung ist es sehr wichtig, das Sägeblatt auszuwählen, das sich bei den Eigenschaften des zu schneidenden Materials am besten eignet. Als Standardzubehör werden drei Sägeblatttypen geliefert. Die Nummer des Sägeblatts ist in der Nähe der Halterung jedes Sägeblatts eingraviert. Das geeignete Sägeblatt wird anhand der **Tabelle 5** bestimmt.

AUFBEWAHRUNG DES SECHSKANTINNENSCHLÜSSELS

Der Sechskantinnenschlüssel kann an der Grundplatte angebracht werden. (Siehe **Abb. 24**)

WARTUNG UND INSPEKTION

1. Inspektion des Sägeblatts

Die Weiterverwendung eines stumpfen oder beschädigten Sägeblatts führt zu verminderter Schnitleistung und kann eine Überbelastung des Motors hervorrufen. Das Sägeblatt wird durch ein neues ersetzt, wenn übermäßige Abnutzung festgestellt wird.

2. Inspektion der Befestigungsschrauben

Alle Befestigungsschrauben werden regelmäßig inspiziert und geprüft, ob sie gut angezogen sind. Wenn sich eine der Schrauben lockert, muß sie sofort wieder angezogen werden. Geschieht das nicht, kann das zu erheblichen Gefahren führen.

3. Wartung des Motors

Die Motorwicklung ist das „Herz“ des Elektrowerkzeugs. Daher ist besonders sorgfältig darauf zu achten, daß die Wicklung nicht beschädigt wird und/oder mit Öl oder Wasser in Berührung kommt.

4. Außenreinigung

Falls die Akku-Stichsäge verschmutzt ist, reiben Sie sie mit einem weichen trockenen oder einem leicht in Seifenwasser getränkten Tuch ab. Benutzen Sie keine chlorhaltigen Lösungsmittel, Benzin oder Farbverdünnung, da dadurch das Plastik schmelzen kann.

5. Lagern

Bewahren Sie die Akku-Stichsäge an einem Ort auf, dessen Umgebungstemperatur 40°C nicht überschreitet und der sich außerhalb der Reichweite von Kindern befindet.

6. Liste der Wartungsteile

ACHTUNG

Reparatur, Modifikation und Inspektion von HiKOKI-Elektrowerkzeugen müssen durch ein Autorisiertes HiKOKI-Wartungszentrum durchgeführt werden. Diese Teileliste ist hilfreich, wenn sie dem Autorisierten HiKOKI-Wartungszentrum zusammen mit dem Werkzeug für Reparatur oder Wartung ausgehändigt wird. Bei Betrieb und Wartung von Elektrowerkzeugen müssen die Sicherheitsvorschriften und Normen beachtet werden.

MODIFIKATIONEN

HiKOKI-Elektrowerkzeuge werden fortwährend verbessert und modifiziert, um die neuesten technischen Fortschritte einzubauen.

Dementsprechend ist es möglich, daß einige Teile ohne vorherige Benachrichtigung geändert werden.

GARANTIE

Auf HiKOKI-Elektrowerkzeuge gewähren wir eine Garantie unter Zugrundelegung der jeweils geltenden gesetzlichen und landesspezifischen Bedingungen. Dieses Garantie erstreckt sich nicht auf Gehäusedefekte und nicht auf Schäden, die auf Missbrauch, bestimmungswidrigen Einsatz oder normalen Verschleiß zurückzuführen sind. Im Schadensfall senden Sie das nicht zerlegte Elektrowerkzeug zusammen mit dem GARANTIESCHEIN, den Sie am Ende der Bedienungsanleitung finden, an ein von HiKOKI autorisiertes Servicecenter.

HINWEIS:

Aufgrund des ständigen Forschungs- und Entwicklungsprogramms von HiKOKI sind Änderungen der hierin gemachten technischen Angaben nicht ausgeschlossen.

Information über Betriebslärm und Vibration

Die gemessenen Werte wurden entsprechend EN60745 bestimmt und in Übereinstimmung mit ISO 4871 ausgewiesen.

Gemessener A-gewichteter Schallpegel: 95 dB (A)

Gemessener A-gewichteter Schalldruck: 84 dB (A)

Messunsicherheit KpA: 3 dB (A)

Gehörschutz tragen.

Gesamtvibrationswerte (3-Achsen-Vektorsumme), bestimmt gemäß EN60745.

Sägen von Holz:

Vibrationsemissionswert **ah, CW** = 8,0 m/s²

Messunsicherheit K = 4,6 m/s²

Sägen von Blech:

Vibrationsemissionswert **ah, CM** = 5,2 m/s²

Messunsicherheit K = 1,5 m/s²

WARNUNG

- Der Vibrationsemissionswert während der tatsächlichen Benutzung des Elektrowerkzeugs kann von dem deklarierten Wert abweichen, abhängig davon, wie das Werkzeug verwendet wird.
- Zur Festlegung der Sicherheitsmaßnahmen zum Schutz des Bedieners, die auf einer Expositionseinschätzung unter den tatsächlichen Benutzungsbedingungen beruhen (unter Berücksichtigung aller Bereiche des Betriebszyklus, darunter neben der Triggerzeit auch die Zeiten, in denen das Werkzeug ausgeschaltet ist oder im Leerlaufbetrieb läuft).

Tabelle 5 Liste der geeigneten Sägeblätter

Zu schneiden- des Material	Sägeblätter		Nr. 1 (Lang)	Nr. 1 (Extralang)	Nr. 11	Nr. 12, 42	Nr. 15	Nr. 16, 46	Nr. 21	Nr. 22	Nr. 41	Nr. 97	123X
	Materialqualität		Dicke des Materials (mm)										
Schnittholz	Allgemeines Schnittholz	Unter 105	Unter 135	10 ~ 55	Unter 20			10 ~ 55	5 ~ 40	10 ~ 65			
	Furnierplatten			5 ~ 30	Unter 10			5 ~ 30	3 ~ 20				
Eisenblech	Fließstahlblech						3 ~ 6	Unter 3				2 ~ 5	1,5 ~ 10
	Rostfreies Stahlblech											1,5 ~ 2,5	
Nichteisen- metalle	Aluminium, Kupfer, Messing						3 ~ 12	Unter 3				Unter 5	
	Aluminiumschürze						Hohe bis zu 25					Hohe bis zu 25	Hohe bis zu 30
Kunststoffe	Phenolharz, Melaminharz, usw.						5 ~ 20	Unter 6	5 ~ 15	Unter 6		5 ~ 15	
	Vinylchlorid, Acrylharz, usw.			5 ~ 30	Unter 10	5 ~ 20	Unter 5	5 ~ 30	3 ~ 20			5 ~ 15	
	Geschäumtes Polyäthylen, Geschäumtes Styrol			10 ~ 55	3 ~ 25	5 ~ 25	3 ~ 25	10 ~ 55	3 ~ 40			5 ~ 25	
Holzfaser- material	Pappe, Wellpappe			10 ~ 55	3 ~ 25			10 ~ 55	3 ~ 40				
	Hartfaserplatte						3 ~ 25	Unter 6				3 ~ 25	
	Faserplatte							Unter 6					

HINWEIS:

- Der Mindest-Schnittradius von Sägeblatt Nr. 1 (Lang), Nr. 1 (Extralang), Nr. 21, Nr. 22 und Nr. 41 ist 100 mm.

AVERTISSEMENTS DE SÉCURITÉ GÉNÉRAUX CONCERNANT LES OUTILS ÉLECTRIQUES

⚠ AVERTISSEMENT

Lire tous les avertissements de sécurité et toutes les instructions

Tout manquement à observer ces avertissements et instructions peut engendrer des chocs électriques, des incendies et/ou des blessures graves.

Conservez tous les avertissements et toutes les instructions pour vous y référer ultérieurement.

Le terme "outil électrique", utilisé dans les avertissements, se réfère aux outils électriques (câblé) ou aux outils à piles (sans fil).

1) Sécurité sur l'aire de travail

- Maintenir l'aire de travail propre et bien éclairée.**
Les endroits encombrés ou sombres sont propices aux accidents.
- Ne pas utiliser d'outils électriques en présence de liquides, gaz ou poussière inflammables, au risque de provoquer une explosion.**
Les outils électriques créent des étincelles susceptibles d'enflammer la poussière ou les vapeurs.
- Ne pas laisser les enfants et les visiteurs s'approcher de vous lorsque vous utilisez un outil électrique.**
Les distractions peuvent faire perdre le contrôle.

2) Sécurité électrique

- Les prises de l'outil électrique doivent correspondre à la prise secteur.**
Ne jamais modifier la prise.
Ne pas utiliser d'adaptateurs avec les outils électriques mis à la masse.
Les prises non modifiées et les prises secteurs correspondantes réduisent les risques de choc électrique.
- Éviter tout contact avec les surfaces mises à la masse telles que les tuyaux, radiateurs, bandes et réfrigérateurs.**
Le risque de choc électrique est accru en cas de mise à la masse du corps.
- Ne pas exposer les outils électriques à la pluie ou à des conditions humides.**
Si l'eau pénètre dans l'outil, cela augmente les risques de choc électrique.
- Ne pas utiliser le cordon à tort. Ne jamais utiliser le cordon pour transporter ou débrancher l'outil électrique.**
Maintenir le cordon loin de la chaleur, de l'huile, des bords pointus ou des pièces mobiles.
Les cordons endommagés ou usés augmentent les risques de choc électrique.
- En cas d'utilisation d'un outil électrique à l'extérieur, utiliser un cordon de rallonge adapté à un usage extérieur.**
L'utilisation d'un cordon adapté à l'usage extérieur réduit les risques de choc électrique.
- Si vous devez utiliser un outil électrique dans un endroit humide, utilisez une alimentation protégée contre les courants résiduels.**
L'utilisation d'un dispositif de protection contre les courants résiduels réduit le risque de choc électrique.

3) Sécurité personnelle

- Restez alerte, regarder ce que vous faites et usez de votre bon sens en utilisant un outil électrique.**
Ne pas utiliser d'outil électrique si vous êtes sous l'influence de drogues, d'alcool ou de médicaments.
Pendant l'utilisation d'outils électrique, un instant d'inattention peut entraîner des blessures graves.
- Utiliser un équipement de protection individuelle. Toujours porter des verres de protection.**
L'utilisation d'équipements de protection tels que les masques anti-poussière, les chaussures de sécurité anti-dérapantes, les casques ou les protections auditives dans des conditions appropriées réduisent les risques de blessures.
- Empêcher les démarrages intempestifs. Veiller à ce que l'interrupteur soit en position d'arrêt avant de brancher à une source d'alimentation et/ou une batterie, de ramasser l'outil au sol ou de le transporter.**
Transporter les outils électriques avec le doigt sur l'interrupteur ou brancher les outils électriques avec l'interrupteur en position de marche peut entraîner des accidents.
- Retirer toute clé de sécurité ou clé avant de mettre l'outil électrique en marche.**
Laisser une clé ou une clé de sécurité sur une partie mobile de l'outil électrique peut engendrer des blessures.
- Ne pas trop se pencher. Toujours garder une bonne assise et un bon équilibre pendant le travail.**
Cela permet un meilleur contrôle de l'outil électrique dans des situations imprévisibles.
- Porter des vêtements adéquats. Ne pas porter de vêtements amples ni de bijoux. Maintenir les cheveux, les vêtements et les gants loin des pièces mobiles.**
Les vêtements amples ou les cheveux longs peuvent se prendre dans les pièces mobiles.
- En cas de dispositifs destinés au raccordement d'installations d'extraction et de recueil de la poussière, veiller à ce qu'ils soient correctement raccordés et utilisés.**
L'utilisation d'un dispositif de collecte de la poussière peut réduire les dangers associés à la poussière.

4) Utilisation et entretien d'un outil électrique

- Ne pas forcer sur l'outil électrique. Utiliser l'outil électrique adapté à vos travaux.**
Le bon outil électrique fera le travail mieux et en toute sécurité au régime pour lequel il a été conçu.
- Ne pas utiliser l'outil électrique si l'interrupteur ne le met pas en position de marche et d'arrêt.**
Tout outil ne pouvant être contrôlé par l'interrupteur est dangereux et doit être réparé.
- Débrancher la prise et/ou la batterie avant de procéder à des réglages, au remplacement des accessoires ou au stockage des outils électriques.**
Ces mesures préventives de sécurité réduisent les risques de démarrage accidentel de l'outil électrique.
- Stockez les outils électriques inutilisés hors de la portée des enfants et ne pas laisser des personnes non familiarisées avec l'outil ou ces instructions utiliser l'outil électrique.**
Les outils électriques sont dangereux entre les mains d'utilisateurs non habilités.

- e) **Entretien des outils électriques. Vérifier l'absence de mauvais alignement ou d'arrêt, d'endommagement de pièces ou toute autre condition susceptible d'affecter l'opération de l'outil. Si l'outil est endommagé, le faire réparer avant utilisation.**
De nombreux accidents sont dus à des outils mal entretenus.
- f) **Maintenir les outils coupants aiguisés et propres. Des outils coupants bien entretenus avec des bords aiguisés sont moins susceptibles de se coincer et plus simples à contrôler.**
- g) **Utiliser l'outil électrique, les accessoires et les mèches de l'outil, etc. conformément à ces instructions en tenant compte des conditions d'utilisation et du travail à réaliser.**
L'utilisation de l'outil électrique pour des opérations différentes de celles pour lesquelles il a été conçu est dangereuse.
- 5) **Utilisation et entretien de l'outil à batterie**
- a) **Recharger uniquement avec le chargeur spécifié par le fabricant.**
Un chargeur adapté pour un type de batterie peut constituer un risque d'incendie en cas d'utilisation avec une autre batterie.
- b) **Utiliser les outils électriques exclusivement avec les batteries désignées.**
L'utilisation d'autres batteries peut entraîner un risque de blessures et d'incendie.
- c) **Lorsque la batterie n'est pas utilisée la garder à l'écart d'objets métalliques tels que trombones, pièces, clés, clous, vis ou autres petits objets métalliques pouvant interférer avec les bornes de la batterie.**
L'interférence avec les bornes de la batterie peut entraîner des brûlures ou un incendie.
- d) **Dans des conditions extrêmes, du liquide peut couler de la batterie ; éviter tout contact. En cas de contact accidentel, rincer à l'eau. En cas de contact avec les yeux, consulter un médecin.**
Le liquide de la batterie peut entraîner des irritations ou des brûlures.
- 6) **Service**
- a) **Faire entretenir l'outil électrique par un technicien habilité à l'aide de pièces de rechange identiques exclusivement.**
Cela garantira le maintien de la sécurité de l'outil électrique.

PRECAUTIONS

Maintenir les enfants et les personnes infirmes éloignés. Lorsque les outils ne sont pas utilisés, ils doivent être rangés hors de portée des enfants et des personnes infirmes.

PRECAUTIONS RELATIVES À LA SCIE SAUTEUSE À BATTERIE

- Chargez toujours la batterie à une température de 0 – 40°C.
 Une température inférieure à 0°C entraînera une surcharge dangereuse. La batterie ne peut pas être chargée à une température supérieure à 40°C.
 La température la plus appropriée serait de 20 – 25°C.

- N'utilisez pas le chargeur continuellement.
 Quand une charge a été effectuée, laissez le chargeur au repos pendant environ 15 minutes avant de commencer la prochaine charge de batterie.
- Ne laissez pas de corps étrangers pénétrer par le trou de raccord de la batterie rechargeable.
- Ne désassemblez jamais la batterie rechargeable et le chargeur.
- Ne court-circuitez jamais la batterie rechargeable. Le fait de court-circuiter la batterie générera un courant électrique élevé et une surchauffe, ce qui entraînera la brûlure ou l'endommagement de la batterie.
- Ne jetez pas la batterie au feu.
 Elle pourrait exploser.
- Ne pas insérer d'objets dans les fentes d'aération du chargeur.
 Ne pas introduire d'objets métalliques ou des produits inflammables dans les fentes d'aération du chargeur, cela provoquera un choc électrique ou endommagera le chargeur.
- Apportez la batterie au magasin ou vous l'avez achetée dès que la durée de vie de postcharge de la batterie devient trop courte pour une utilisation pratique. Ne jetez pas de batterie usagée.
- L'utilisation d'une batterie usagée endommagera le chargeur.
- Si la machine est utilisée continuellement à faible vitesse, une charge supplémentaire est appliquée au moteur et peut en provoquer son mauvais fonctionnement. Toujours utiliser la scie de façon à ne pas coincer la lame dans la pièce lors de son usage. Toujours régler la vitesse de la lame pour permettre une coupe en douceur.

PRÉCAUTIONS RELATIVES A LA BATTERIE AU LITHIUM ION

Pour prolonger sa durée de vie, la batterie lithium-ion est équipée d'une fonction de protection qui coupe automatiquement l'alimentation.

Dans les cas 1 et 2 décrits ci-dessous, il est possible que le moteur s'arrête lorsque vous utilisez ce produit, même si vous actionnez le commutateur. Il ne s'agit pas d'un dysfonctionnement, mais du fonctionnement normal de la protection.

- Lorsque la charge restante de la batterie diminue, le moteur s'arrête.
 Dans ce cas de figure, chargez immédiatement la batterie.
- En cas de surcharge de l'outil, actionnez le commutateur de l'outil et éliminez les causes de la surcharge. Vous pouvez ensuite recommencer à utiliser l'outil.

En outre, respectez la précaution et l'avertissement suivants.

AVERTISSEMENT

Afin d'éviter toute fuite de la batterie, génération de chaleur, émission de fumée, explosion et inflammation, respectez scrupuleusement les précautions suivantes :

- Assurez-vous que les copeaux et la poussière ne s'accumulent pas sur la batterie.
- Lorsque vous travaillez, assurez-vous que les copeaux et la poussière ne tombent pas sur la batterie.
 - Assurez-vous que les copeaux et la poussière qui tombent sur l'outil lorsque vous travaillez ne s'accumulent pas sur la batterie.
 - Ne conservez pas une batterie inutilisée dans un endroit qui est exposé aux copeaux et à la poussière.

- Avant de stocker une batterie, retirez tous les copeaux et la poussière qui ont pu y adhérer et ne la conservez pas avec des pièces métalliques (vis, clous, etc.).
- 2. Ne percez pas la batterie à l'aide d'un objet pointu tel qu'un clou. Ne la frappez pas à l'aide d'un marteau. Ne marchez pas dessus, ne la lancez pas et ne la soumettez pas à un choc physique important.
- 3. N'utilisez pas une batterie dont l'extérieur est déformé ou laisse penser qu'elle est défectueuse.
- 4. N'insérez pas la batterie à l'envers (pôles inversés).
- 5. Ne raccordez pas directement la batterie à une prise électrique ou à un allume-cigare.
- 6. N'utilisez pas la batterie à d'autres fins que celle spécifiée.
- 7. En cas d'échec du chargement d'une batterie, même après un certain délai, arrêtez immédiatement le rechargement.
- 8. N'exposez pas la batterie à des températures ou à une pression élevées (four à micro-ondes, séchoir, conteneur sous haute pression).
- 9. Maintenez à la batterie à l'écart de toute flamme en cas de détection d'une fuite ou d'une mauvaise odeur.
- 10. Ne pas utiliser à proximité d'une source puissante d'électricité statique.
- 11. En cas de fuite de la batterie, de mauvaise odeur, de génération de chaleur, de décoloration, de déformation ou d'anomalie en cours d'utilisation, de rechargement ou d'entreposage, ôtez immédiatement la batterie de l'équipement ou du chargeur de batterie et ne l'utilisez plus.

PRECAUTION

1. En cas de projection dans les yeux de liquide ayant fuit de la batterie, ne vous frottez pas les yeux, rincez-les à l'eau claire et contactez immédiatement un médecin.
En l'absence de traitement, le liquide peut détériorer l'oeil.
2. En cas de projection de liquide ayant fuit de la batterie sur votre peau ou vos vêtements, rincez immédiatement ces derniers à l'eau claire (au robinet).
Le liquide peut provoquer une irritation de la peau.
3. En cas de détection de rouille, de mauvaise odeur, de surchauffe, de décoloration, de déformation et/ou autres anomalies lors de la première utilisation de la batterie, n'utilisez pas cette dernière et renvoyez-la au fournisseur ou au fabricant.

AVERTISSEMENT

Un court-circuit risque de se produire et causer un incendie, si un corps étranger conducteur d'électricité passe dans les bornes de la pile au lithium-ion. Veuillez respecter les consignes suivantes pour le rangement de la pile.

- **Ne pas mettre d'objet conducteur d'électricité, tels que clous, fil d'acier, de cuivre ou autre fil dans la mallette de rangement.**
- **Soit ranger le bloc de pile avec l'outil électrique ou de manière sécuritaire en l'enfonçant dans le couvercle jusqu'à ce que les orifices de ventilation soient dissimulés afin d'éviter les courts-circuits. (Voir la Fig. 1)**

SPECIFICATIONS

Scie sauteuse à batterie

Modèle	CJ14DSL	CJ18DSL
Tension	14,4 V	18 V
Profondeur max. de coupe	Bois 135 mm Acier doux 10 mm	
Vitesse sans charge	0 – 2400min ⁻¹	
Course	26 mm	
Rayon min. de coupe	25 mm	
Batterie rechargeable	BSL1430: Li-ion 14,4 V (3,0 Ah 8 piles)	BSL1830: Li-ion 18 V (3,0 Ah 10 piles)
Poids	2,3 kg	2,4 kg

Chargeur

Modèle	UC18YRSL
Tension de charge	14,4 V 18 V
Poids	0,6 kg

Les accessoires standards sont sujets à changement sans préavis.

ACCESSOIRES A OPTION ... vendus séparément

- (1) Les différents types de lame
Se référer au **Tableau 5** pour l'utilisation des lames.
- (2) Guide
- (3) Socle auxiliaire
- (4) Collecteur à poussière

Les accessoires à option sont sujets à changement sans préavis.

ACCESSOIRES STANDARDS

CJ14DSL (2LSCK) CJ18DSL (2LSCK)	① Lames (No. 41)..... 1 Se référer au Tableau 5 pour l'utilisation des lames.
	② Clef à barre hexagonale 1
	③ Anti-éclats 1
	④ Couvercle d'éclats 1
	⑤ Chargeur 1
	⑥ Batterie 2
	⑦ Boîtier en plastique 1
	⑧ Couvercle de pile 1
CJ14DSL (NN) CJ18DSL (NN)	Sans chargeur, batterie, boîtier en plastique et couvercle de pile

APPLICATIONS

- Coupe de différentes sortes de bois de charpente et découpe d'ouvertures
- Coupe de plaques en acier doux, plaques en aluminium et en cuivre
- Coupe de résines synthétiques comme résine phénolique et chlorure de vinyl

- Coupe de matériaux de construction peu épais et tendres
- Coupe de plaque d'acier inoxydable (avec les lames No. 97)

EXTRACTION ET INSTALLATION DE LA BATTERIE

1. Retrait de la batterie

Maintenir fermement la poignée et pousser le taquet de la batterie pour l'enlever (Voir Fig. 2).

ATTENTION

Ne jamais court-circuiter la batterie.

2. Mise en place de la batterie

Insérer la batterie tout en respectant la polarité (Voir la Fig. 2).

CHARGE

Avant d'utiliser la scie sauteuse à batterie, charger la batterie comme suit.

1. Brancher le cordon d'alimentation du chargeur sur une prise secteur.

Quand vous raccordez la fiche du chargeur à une prise murale, la lampe témoin clignote en rouge. (À intervalles d'une seconde)

2. Insérer la batterie dans le chargeur.

Insérez fermement la batterie dans le chargeur, jusqu'à ce que la ligne soit visible, comme cela est indiqué dans la Fig. 3, 4.





3. Recharge

Quand vous insérez une batterie dans le chargeur, la recharge commence et la lampe témoin s'allume en rouge. Quand la batterie est complètement chargée, la lampe témoin clignote en rouge. (À intervalles d'une seconde) (Voir Tableau 1)

(1) Indication de la lampe témoin

Les indications de la lampe témoin sont expliquées dans le Tableau 1, selon la condition du chargeur ou de la batterie rechargeable.

Tableau 1

Indications de la lampe témoin				
La lampe témoin s'allume ou clignote en rouge.	Avant la recharge	Clignote	S'allume pendant 0,5 seconde. Ne s'allume pas pendant 0,5 seconde. (Eteint pendant 0,5 seconde) 	/
	Pendant la recharge	S'allume	S'allume sans interruption 	
	Recharge terminée	Clignote	S'allume pendant 0,5 seconde. Ne s'allume pas pendant 0,5 seconde. (Eteint pendant 0,5 seconde) 	
	Recharge impossible	Clignote	S'allume pendant 0,1 seconde. Ne s'allume pas pendant 0,1 seconde. (Eteint pendant 0,1 seconde) 	Anomalie de la batterie ou du chargeur
La lampe témoin s'allume en vert.	Veille en surchauffe	S'allume	S'allume sans interruption 	Batterie en surchauffe. Chargement impossible (le chargement commencera une fois que la batterie sera froide).

(2) Au sujet de la température de la batterie rechargeable
Les plages de température des batteries rechargeables sont indiquées dans le Tableau 2 ; en outre, vous devez laisser refroidir les batteries avant de les recharger.

Tableau 2 Plage de recharge des batteries

Batteries rechargeables	Températures de recharge de la batterie
BSL1430, BSL1830	0°C -40°C

(3) Au sujet du temps de recharge
Suivant le type de chargeur et de batterie, le temps de recharge indiqué sur le Tableau 3 varie comme suit:

Tableau 3 Temps de recharge (à 20°C)

	Chargeur	UC18YRSL
Batterie		
BSL1430, BSL1830		Env. 45 min.

REMARQUE:

Le temps de recharge peut varier selon la température et la tension de la source.

4. Débrancher le cordon d'alimentation secteur de la prise secteur.

5. Tenir fermement le chargeur et dégager la batterie.

REMARQUE:

Après l'utilisation, commencer par sortir les batteries du chargeur, puis conserver les batteries correctement.

Comment prolonger la durée de vie des batteries

- (1) Recharger les batteries avant qu'elles ne soient complètement épuisées.

Quand la puissance de l'outil utilisé faiblit, l'éteindre et recharger la batterie. Si l'outil continue d'être utilisé jusqu'à épuisement du courant électrique, la batterie risque d'être endommagée et sa durée de vie se raccourcira.

- (2) Éviter d'effectuer la recharge sous des températures élevées.

Une batterie est toujours chaude immédiatement après son utilisation. Si la batterie est rechargée immédiatement après utilisation, les substances chimiques internes risquent de se détériorer et la durée de vie de la batterie se raccourcira. Laisser la batterie refroidir un moment avant de l'utiliser.

ATTENTION

- Si le chargeur de batterie a été utilisé en continu, une surchauffe risque de se produire, ce qui peut provoquer des dysfonctionnements. Une fois la recharge terminée, attendez 15 minutes avant la prochaine recharge.
- Si vous rechargez la batterie alors qu'elle est encore chaude (soit parce que vous venez de l'utiliser, soit parce qu'elle a été exposée au soleil), il est possible que la lampe témoin clignote en vert.
La batterie ne sera pas rechargée. Le cas échéant, laissez la batterie refroidir avant de la recharger.
- Quand la lampe témoin clignote rapidement en rouge (à intervalles de 0,2 seconde), vérifier le chargeur et retirer tout objet étranger qui serait tombé dans l'ouverture lors de la mise en place.
S'il n'y a rien d'amormal, il est alors probable que la batterie ou le chargeur fonctionne mal. Dans ce cas, les enlever et les porter à un réparateur agréé.

AVANT LA MISE EN MARCHÉ

1. Préparatifs et inspection de la zone de travail

S'assurer que la zone de travail remplit les conditions citées dans le chapitre des précautions générales.

2. Vérification de la batterie

S'assurer que la batterie est fermement maintenue en place. En effet, si cette batterie n'est pas bien placée dans le chargeur, elle peut tomber et provoquer un accident.

3. Poussière produite en cours d'utilisation

La poussière générée par une utilisation normale peut affecter la santé de l'opérateur. Nous vous recommandons de respecter l'une des mesures suivantes.

- a) Port d'un masque anti-poussière
- b) Utilisation d'un équipement de collecte de poussière externe.

En cas d'utilisation de l'équipement de collecte de la poussière externe, raccordez l'adaptateur au flexible de l'équipement de collecte de la poussière. (Fig. 23)

4. Remplacement des lames

- (1) Ouvrir le levier jusqu'à la butée. (Fig. 5 flèches I)
- (2) Retirer la lame.

- (3) Insérer la nouvelle lame jusqu'à la butée dans le support de lame. (Fig. 5 flèches II)

- (4) Refermer le levier. (Fig. 5 flèches III)

ATTENTION

- Bien mettre l'interrupteur sur OFF et débrancher la batterie de l'outil avant de remplacer les lames.
- Ne pas ouvrir le levier pendant que le plongeur bouge.

REMARQUE:

- S'assurer que les saillies de la lame rentrent à fond dans le support de lame. (Fig. 6)
- S'assurer que la lame est située dans la rainure du rouleau. (Fig. 7)

5. Opération de l'interrupteur (Fig. 8 et 9)

- La scie est munie d'un bouton de déverrouillage sur le dessus de la poignée afin d'empêcher d'activer le moteur par inadvertance. Le fait de pousser le bouton de verrouillage sur la position verrouillée empêche de pouvoir tirer l'interrupteur. Le fait de pousser le bouton de déverrouillage sur la position libre permet de pouvoir pousser l'interrupteur et de faire fonctionner le moteur.
- Le nombre de coup de lame peut être ajusté sur une échelle de 0 à 2400 coups/minutes selon le retrait de l'interrupteur. De plus, en relâchant l'interrupteur, un frein, qui arrête immédiatement la lame, est activé.
- Lorsque l'interrupteur est activé, une lampe à DEL s'allume pour illuminer l'extrémité de la lame. La lame s'éteint dès que l'interrupteur est relâché.

ATTENTION

- S'assurer de toujours pousser le bouton de déverrouillage sur la position verrouillée lorsque la scie n'est pas utilisée.
- Ne pas regarder directement la lumière émise par la lampe à DEL. Une exposition continue et directe à la lumière émise par une lampe à DEL peut abîmer les yeux.

6. Réglage du fonctionnement orbital

- (1) La scie à chantourner utilise un fonctionnement orbital qui déplace la lame d'avant en arrière et de haut en bas. Régler le bouton de changement montré à la Fig. 10 sur "0" pour minimiser le fonctionnement orbital (la lame ne se déplace que de haut en bas). Le fonctionnement orbital peut être sélectionné en quatre étapes de "0" à "III".
- (2) Pour les matériaux durs, tels que plaques d'acier, etc., réduire le fonctionnement orbital. Pour les matériaux mous, tels que bois de charpente, matières plastiques, etc., augmenter le fonctionnement orbital pour accroître le rendement du travail. Pour couper les matériaux avec précision, réduire le fonctionnement orbital.

7. Découpage de plaques en acier inoxydable

Cette scie à chantourner pourra couper des plaques d'acier inoxydable si l'on utilise les lames No. 97. Lire avec attention la partie intitulée "Au sujet du découpage de plaques en acier inoxydable" pour un fonctionnement correct.

8. Anti-éclats

L'utilisation de l'anti-éclats pendant la coupe de matériaux en bois réduit considérablement les éclats de copeaux sur la surface de coupe. Insérer l'anti-éclats dans l'espace sur la base, et le pousser à fond. (Voir Fig. 11)

9. Couvercle d'éclats

Le couvercle d'éclats empêche les copeaux d'être projetés et améliore le rendement du collecteur à poussière.

Insérer le couvercle d'éclats entre la base et le levier, et appuyer légèrement dessus jusqu'à ce qu'il se mette en place. (Fig. 12)

Pour retirer le couvercle d'éclats, tenir le bouton des deux côtés et l'ouvrir légèrement jusqu'à ce qu'il se détache de la scie à chantourner. (Fig. 13)

REMARQUE:

Il est possible que le couvercle d'éclats se givre lors de la coupe de métal.

10. Socle auxiliaire

L'utilisation du socle auxiliaire (en acier) réduira l'abrasion du socle en aluminium, en particulier lors de la coupe de métaux.



L'utilisation du socle auxiliaire (en résine) réduira les rayures de la surface de coupe. Fixer le socle auxiliaire sur le fond du socle à l'aide des 4 vis.

11. A propos de l'indicateur de puissance résiduelle de la batterie

Lorsque vous appuyez sur le commutateur de puissance résiduelle de la batterie, le témoin lumineux de puissance batterie s'allume et vous pouvez vérifier la puissance résiduelle. (Fig. 14)

Lorsque vous relâchez le commutateur d'indication de puissance batterie, le témoin de puissance batterie résiduelle s'éteint. Le tableau 4 présente les conditions d'illumination du témoin et l'état de puissance de la batterie.

Tableau 4

Etat de la lampe	Puissance résiduelle de la batterie
	La puissance résiduelle de la batterie est suffisante
	La puissance résiduelle de la batterie est à la moitié
	La puissance résiduelle de la batterie est presque nulle. Rechargez la batterie le plus vite possible.

Le témoin lumineux de puissance batterie résiduelle peut s'allumer différemment selon la température ambiante et les caractéristiques de la batterie. Utilisez donc ce tableau comme référence.

NOTA:

- Ne donnez pas de choc violent au panneau de commutation et ne le cassez pas. Cela peut provoquer des défaillances.
- Pour limiter la consommation de puissance de la batterie, le témoin de puissance résiduelle de la batterie ne s'allume que pendant l'activation du commutateur d'indication de puissance résiduelle.

COUPE

ATTENTION

- Pour éviter un délogement de la lame, des dommages ou une usure excessive du plongeur, bien fixer la surface de la plaque du socle à la pièce pendant le sciage.

- A petite vitesse, ne pas couper une pièce de bois ayant plus de 10 mm d'épaisseur ou une pièce d'acier ayant plus de 1 mm d'épaisseur.

1. Coupe rectilinéaire

Pour couper en ligne droite, dessiner tout d'abord une ligne de repère et avancer la scie le long de cette ligne. L'utilisation du guide (vendu séparément) permettra de couper très précisément en ligne droite.

- (1) Desserrer le boulon de la base avec la clé à barre hexagonale fixée à la base. (Fig. 15)
- (2) Déplacer la base à fond vers l'avant (Fig. 16), puis resserrer le boulon de la base.
- (3) Fixer le guide en le faisant passer dans l'orifice de fixation de la base et serrer le boulon M5. (Fig. 17)
- (4) Régler la position orbitale sur "0".

REMARQUE:

Pour assurer une coupe précise lors de l'utilisation du guide (Fig. 17), toujours régler la position orbitale sur "0".

2. Sciage de lignes courbes

Pour scier un petit arc circulaire, réduire la vitesse d'alimentation de la machine. Une vitesse trop rapide pourrait provoquer la rupture de la lame.

3. Coupe d'un cercle ou d'un arc circulaire

Le guide est également utile pour la coupe en cercle. Après avoir fixé le guide de la même façon qu'expliqué ci-dessus, faire passer le clou ou la vis dans la pièce par l'orifice du guide, puis l'utiliser comme axe pour la coupe. (Fig. 18)

REMARQUE:

La coupe en cercle doit être effectuée avec la lame placée environ à la verticale par rapport à la surface du fond de la base.

4. Coupe de matériaux métalliques

- (1) Régler la position orbitale sur "0" ou "I".
- (2) Découpez le matériau en vitesse moyenne.
- (3) Toujours utiliser un liquide de coupe approprié (huile à broche, eau savonneuse, etc.). Si l'on ne possède pas de liquide de coupe, appliquer de la graisse sur la surface arrière du matériau à couper.

5. Découpe d'ouvertures

- (1) Dans du bois de charpente : En alignant la direction de la lame sur le grain du bois, couper morceau par morceau jusqu'à ce qu'une ouverture soit coupée au centre du bois. (Fig. 19)
- (2) Dans d'autres matériaux : Pour couper une ouverture dans des matériaux autres que le bois de charpente, percer d'abord un trou avec une perceuse ou un outil similaire à partir duquel commencera la coupe.

6. Coupe angulaire

La base peut pivoter de 45° des deux côtés pour la coupe angulaire. (Fig. 20)

- (1) Desserrer le boulon de la base avec la clé à barre hexagonale fixée à la base. (Fig. 15, 16)
- (2) Aligner l'échelle (de 0 degré à 45 degrés par incréments de 15 degrés) de la section semi-circulaire de la base sur le repère [] du couvercle du réducteur. (Fig. 21)
- (3) Resserrer le boulon M5. (Fig. 15)
- (4) Régler la position orbitale sur "0".

REMARQUE:

La coupe angulaire n'est pas possible si l'on fixe le couvercle d'éclats ou le collecteur à poussière.

RACCORDEMENT AU NETTOYEUR

Si l'on raccorde le nettoyeur (vendu séparément) par le collecteur à poussière (vendu séparément) et l'adaptateur (vendu séparément), on pourra recueillir la plus grande partie des poussières.

- (1) Retirer la clé à barre hexagonale de la base.
- (2) Déplacer la base à fond vers l'avant. (Fig. 15, 16)
- (3) Fixer le couvercle d'éclats.
- (4) Raccorder le collecteur à poussière à l'adaptateur. (Fig. 22)
- (5) Raccorder l'adaptateur au bec du nettoyeur. (Fig. 22)
- (6) Insérer le collecteur à poussière dans l'orifice arrière de la base jusqu'à ce que le crochet s'enclenche dans la rainure. (Fig. 23)
- (7) Appuyer sur le crochet pour retirer le collecteur à poussière.

REMARQUE:

Portez un masque anti-poussière si nécessaire.

AU SUJET DU DECOUPAGE DE PLAQUES EN ACIER INOXYDABLE

ATTENTION

Pour éviter un délogement de la lame, des dommages ou une usure excessive du plongeur, bien fixer la surface de la plaque du socle à la pièce pendant le sciage.

En coupant des plaques en acier inoxydable, régler l'appareil de la façon suivante.

1. Pour régler la vitesse

Lame	Épaisseur du matériau	Vitesse
No. 97	1,5 – 2,5 mm	Vitesse moyenne

REMARQUE:

Plus la vitesse est élevée, le plus rapidement sera coupé le matériau, mais la durée de vie de la lame sera réduite dans ce cas là. Lorsque la vitesse est réduite, la coupe prendra plus de temps, mais la durée de vie sera prolongée. Faire les ajustements selon préférence.

2. Régler la position orbitale sur "0"

REMARQUE:

- En coupant, faire usage de fluide de coupe (fluide de coupe à base d'huile) pour prolonger la durée de vie de la lame.

CHOIX DES LAMES

○ Lames accessoires

Pour obtenir un fonctionnement optimal et les meilleurs résultats possibles, il est très important de choisir la lame la mieux appropriée au type et à l'épaisseur du matériau à couper. Trois modèles de lame sont fournies comme accessoires standards. Le numéro de lame est gravé près de la section de montage de chaque lame.

Choisir les lames appropriées en se référant au **Tableau 5**.

RANGEMENT DE LA CLÉ À BARRE HEXAGONALE

Il est possible de ranger la clé à barre hexagonale dans la base. (Voir Fig. 24)

ENTRETIEN ET CONTROLE

1. Contrôle de la lame

L'utilisation continue d'une lame émoussée ou abîmée peut conduire à une réduction de l'efficacité de coupe et provoquer une surcharge du moteur. Remplacer la lame par une nouvelle dès que des traces d'abrasion apparaissent.

2. Contrôle des vis de montage

Vérifier régulièrement les vis de montage et s'assurer qu'elles sont correctement serrées. Resserrer immédiatement toute vis desserrée. Sinon, il y a danger sérieux.

3. Entretien du moteur

Le bobinage de l'ensemble moteur set le "cœur" même de l'outil électro-portatif. Veiller soigneusement à ce que ce bobinage ne soit pas endommagé et/ou mouillé par de l'huile ou de l'eau.

4. Nettoyage de l'extérieur

Lorsque la scie sauteuse à batterie est sale, essayez-la avec un chiffon sec et doux ou un chiffon imbibé d'eau savonneuse. N'utilisez pas de solvant au chlore, d'essence ou de diluant, car ils font fondre les matières plastiques.

5. Rangement

Rangez la scie sauteuse à batterie dans un endroit où la température est inférieure à 40 °C, et hors de portée des enfants.

6. Liste des pièces de rechange

ATTENTION

Les réparations, modifications et inspections des outils électriques HiKOKI doivent être confiées à un centre de service après-vente HiKOKI agréé.

Il sera utile de présenter cette liste de pièces à un centre de service après-vente HiKOKI agréé lorsqu'on apporte un outil nécessitant des réparations ou tout autre entretien.

Lors de l'utilisation et de l'entretien d'un outil électrique, respecter les règlements et les normes de sécurité en vigueur dans le pays en question.

MODIFICATIONS

Les outils électriques HiKOKI sont constamment améliorés et modifiés afin d'incorporer les tous derniers progrès technologiques.

En conséquence, il est possible que certaines pièces soient modifiées sans avis préalable.

GARANTIE

Nous garantissons que l'ensemble des Outils électriques HiKOKI sont conformes aux réglementations spécifiques statutaires/nationales. Cette garantie ne couvre pas les défauts ni les dommages inhérents à une mauvaise utilisation, une utilisation abusive ou l'usure et les dommages normaux. En cas de réclamation, veuillez envoyer l'Outil électrique, en l'état, accompagné du CERTIFICAT DE GARANTIE qui se trouve à la fin du Mode d'emploi, dans un service d'entretien autorisé.

REMARQUE:

Par suite du programme permanent de recherche et de développement HiKOKI, ces spécifications peuvent faire l'objet de modifications sans avis préalable.

Au sujet du bruit et des vibrations

Les valeurs mesurées ont été déterminées en fonction de la norme EN60745 et déclarées conforme à ISO 4871.

Niveau de puissance sonore pondérée A: 95 dB (A)

Niveau de pression acoustique pondérée A: 84 dB (A)

Incertitude KpA: 3 dB (A)

Porter des protections anti-bruit.

Valeurs totales des vibration (somme vectorielle triaxiale) déterminée conformément à EN60745.

Couper du bois :

Valeur d'émission de vibration **a_h, CW** = 8,0 m/s²

Incertitude K = 4,6 m/s²

Couper de la tôle :

Valeur d'émission de vibration **a_h, CM** = 5,2 m/s²

Incertitude K = 1,5 m/s²

AVERTISSEMENT

- La valeur d'émission de vibration en fonctionnement de l'outil électrique peut être différente de la valeur déclarée, en fonction des utilisations de l'outil.
- Pour identifier les mesures de protection de l'utilisateur fondées sur une estimation de l'exposition en conditions d'utilisation (tenant compte de tous les aspects du cycle d'utilisation, tels que les moments où l'outil est mis hors tension ou lorsqu'il tourne à vide en plus des temps de déclenchements).

Tableau 5 Liste des lames appropriées

Matériau à couper	Lame	No. 1 (Long)	No. 1 (Super long)	No. 11	No. 12, 42	No. 15	No. 16, 46	No. 21	No. 22	No. 41	No. 97	123X
		Epaisseur du matériau (mm)										
Bois de charpene	Bois de charpente général	Moins 105	Moins 135	10 ~ 55	Moins 20			10 ~ 55	5 ~ 40	10 ~ 65		
	Contreplaqué			5 ~ 30	Moins 10			5 ~ 30	3 ~ 20			
Plaque en fer	Plaque en acier doux					3 ~ 6	Moins 3				2 ~ 5	1,5 ~ 10
	Plaque en acier inoxydable										1,5 ~ 2,5	
Métal nonferreux	Auminium, cuivre, lation					3 ~ 12	Moins 3				Moins 5	
	Chassis en aluminium					Hauteur allant jusqu'à 25					Hauteur allant jusqu'à 25	Hauteur allant jusqu'à 30
Matières plastiques	Résine phénolique, résine mélamine, etc.					5 ~ 20	Moins 6	5 ~ 15	Moins 6		5 ~ 15	
	Chlorure de vinyl, résine acrylique, etc.			5 ~ 30	Moins 10	5 ~ 20	Moins 5	5 ~ 30	3 ~ 20		5 ~ 15	
	Polyéthylène mousseux, styrène mousseux			10 ~ 55	3 ~ 25	5 ~ 25	3 ~ 25	10 ~ 55	3 ~ 40		5 ~ 25	
Pulpe	Carton, papier ondulé			10 ~ 55	3 ~ 25			10 ~ 55	3 ~ 40			
	Isorel					3 ~ 25	Moins 6				3 ~ 25	
	Panneau fibreux						Moins 6					

REMARQUE :

○ Le rayon de coupe minimal des lames No. 1 (Long), No. 1 (Super long), No. 21, No. 22 et No. 41 est de 100 mm.

AVVERTIMENTI GENERALI DI SICUREZZA SUGLI UTENSILI ELETTRICI

⚠ AVVERTENZA

Leggere tutti gli avvertimenti di sicurezza e tutte le istruzioni.

La mancata osservanza degli avvertimenti e delle istruzioni potrebbe essere causa di scosse elettriche, incendi e/o gravi lesioni.

Salvare tutti gli avvertimenti e le istruzioni per riferimenti futuri.

Il termine "elettroutensili" riportato nelle avvertenze si riferisce agli elettroutensili azionati con alimentazione di rete (via cavi) o a batterie (senza cavi).

1) Sicurezza dell'area operativa

- Mantenere l'area operativa pulita e ordinata.**
Aree operative sporche o disordinate possono favorire gli infortuni.
- Non utilizzare gli elettroutensili in atmosfere esplosive, ad es. in presenza di liquidi, gas o polveri infiammabili.**
Gli elettroutensili generano delle scintille che potrebbero accendere la polvere o i fumi.
- Tenere lontani bambini e astanti durante l'utilizzo degli elettroutensili.**
Qualsiasi distrazione può essere causa di perdita di controllo.

2) Sicurezza elettrica

- Le spine degli elettroutensili devono essere idonee alle prese disponibili.**
Non modificare mai le prese.
Con gli elettroutensili a massa (messi a terra), non utilizzare alcun adattatore.
L'utilizzo di spine intatte e corrispondenti alle prese disponibili ridurrà il rischio di scosse elettriche.
- Evitare qualsiasi contatto con le superfici a massa o a terra, quali tubi, radiatori, fornelli e frigoriferi.**
In caso di messa a terra o massa del corpo, sussiste un maggior rischio di scosse elettriche.
- Non esporre gli elettroutensili alla pioggia o all'umidità.**
La penetrazione di acqua negli elettroutensili aumenterà il rischio di scosse elettriche.
- Non tirare il cavo. Non utilizzarlo per il trasporto, o per tirare o scollegare l'elettroutensile.**
Tenere il cavo lontano da fonti di calore, oli, bordi appuntiti o parti in movimento.
Cavi danneggiati o attorcigliati possono aumentare il rischio di scosse elettriche.
- Durante l'uso degli elettroutensili all'esterno, utilizzare una prolunga idonea per usi esterni.**
L'utilizzo di cavi per esterno riduce il rischio di scosse elettriche.
- Se è impossibile evitare l'impiego di un utensile elettrico in un luogo umido, utilizzare l'alimentazione protetta da un dispositivo a corrente residua (RCD).**
L'uso di un RCD riduce il rischio di scosse elettriche.

3) Sicurezza personale

- Durante l'uso degli elettroutensili, state all'erta, verificate ciò che state eseguendo e adottate sempre il buon senso.**

Non utilizzate gli elettroutensili qualora siate stanchi, sotto l'influenza di farmaci, alcol o cure mediche.

Anche un attimo di disattenzione durante l'uso degli elettroutensili potrebbe essere causa di gravi lesioni personali.

- Indossate l'attrezzatura di protezione personale. Indossate sempre le protezioni oculari.**
L'attrezzatura protettiva, quali maschera facciale, calzature antiscivolo, caschi o protezioni oculari ridurrà il rischio di lesioni personali.
 - Impedite le accensioni involontarie. Prima del collegamento a una sorgente di alimentazione e/o pacco batteria e prima di raccogliere o trasportare l'utensile, verificate che l'interruttore sia posizionato su OFF.**
Il trasporto degli elettroutensili tenendo le dita sull'interruttore o l'attivazione elettrica degli utensili che hanno l'interruttore su ON, implica il rischio di incidenti.
 - Prima di attivare l'elettroutensile, rimuovete qualsiasi chiave di regolazione.**
Lasciando la chiave in un componente in rotazione dell'elettroutensile, sussiste il rischio di lesioni personali.
 - Mantenersi in equilibrio. Mantenersi sempre su due piedi, in equilibrio stabile.**
Ciò consente di controllare al meglio l'elettroutensile in caso di situazioni impreviste.
 - Vestirsi in modo adeguato. Non indossare abiti larghi o gioielli. Tenere i capelli, gli abiti e i guanti lontano dalle parti in movimento.**
Abiti allentati, gioielli e capelli lunghi potrebbero impigliarsi nelle parti in movimento.
 - In caso di dispositivi provvisti di collegamento ad apparecchiature di rimozione e raccolta polveri, verificare che queste siano collegate e utilizzate in modo adeguato.**
L'utilizzo della raccolta della polvere può ridurre i rischi connessi alle polveri.
- #### 4) Utilizzo e manutenzione degli elettroutensili
- Non utilizzare elettroutensili non idonei. Utilizzare l'elettroutensile idoneo alla propria applicazione.**
Utilizzando l'elettroutensile corretto, si garantirà un'esecuzione migliore e più sicura del lavoro, alla velocità di progetto.
 - Non utilizzare l'elettroutensile qualora non sia possibile accenderlo/spegnerlo tramite l'interruttore.**
È pericoloso utilizzare elettroutensili che non possano essere azionati dall'interruttore. Provvedere alla relativa riparazione.
 - Prima di effettuare qualsiasi regolazione, sostituire gli accessori o depositare gli elettroutensili, scollegare la spina dalla presa elettrica e/o il pacco batteria dall'utensile elettrico.**
Queste misure di sicurezza preventive riducono il rischio di avvio involontario dell'elettroutensile.
 - Depositare gli elettroutensili non utilizzati lontano dalla portata dei bambini ed evitare che persone non esperte di elettroutensili o non a conoscenza di quanto riportato sulle presenti istruzioni azionino l'elettroutensile.**
È pericoloso consentire che utenti non esperti utilizzino gli elettroutensili.

- e) **Manutenzione degli elettrodomestici. Verificare che non vi siano componenti in movimento disallineati o bloccati, componenti rotti o altre condizioni che potrebbero influenzare negativamente il funzionamento dell'elettrodomestico.**
In caso di guasti, provvedere alla riparazione dell'elettrodomestico prima di riutilizzarlo.
Molti incidenti sono causati da una scarsa manutenzione.
- f) **Mantenere gli strumenti di taglio affilati e puliti.**
Gli strumenti di taglio in condizioni di manutenzione adeguata, con bordi affilati, sono meno soggetti al bloccaggio e sono più facilmente controllabili.
- g) **Utilizzare l'elettrodomestico, gli accessori, le barrette, ecc. in conformità a quanto riportato nelle presenti istruzioni, tenendo in debita considerazione le condizioni operative e il tipo di lavoro da eseguire.**
L'uso dell'utensile elettrico per operazioni diverse da quelle previste potrebbe causare una situazione pericolosa.
- 5) **Utilizzo e cura dell'utensile batteria**
- a) **Ricaricare solo con il caricatore specificato dal produttore.**
Un caricatore adatto per un tipo di gruppo batteria può creare un rischio di incendio quando viene utilizzato con un altro gruppo batteria.
- b) **Usare utensili elettrici con gruppi batteria specificatamente designati.**
L'utilizzo di qualsiasi altro gruppo batteria può creare un rischio di lesioni e incendi.
- c) **Quando il gruppo batteria non viene utilizzato, tenerlo lontano da altri oggetti metallici come graffette, monete, chiavi, chiodi, viti, o altri piccoli oggetti metallici che possono creare una connessione da un terminale a un altro.**
Cortocircuitare i terminali della batteria insieme può causare ustioni o incendi.
- d) **In condizioni abusive, del liquido può fuoriuscire dalla batteria; evitare il contatto. Se il contatto si verifica accidentalmente, sciacquare con acqua. Se il liquido entra a contatto con gli occhi, richiedere assistenza medica.**
Il liquido che fuoriesce dalla batteria può causare irritazioni o ustioni.
- 6) **Assistenza**
- a) **Affidate le riparazioni dell'elettrodomestico a persone qualificate che utilizzino solamente parti di ricambio identiche.**
Ciò garantirà il mantenimento della sicurezza dell'elettrodomestico.

PRECAUZIONI

Tenere lontano dalla portata di bambini e invalidi.
Quando non utilizzati, gli strumenti dovranno essere depositi lontano dalla portata di bambini e invalidi.

PRECAUZIONI PER IL SEGNETTO ALTERNATIVO A BATTERIA

1. Caricare la batteria ad una temperatura di 0 – 40°C. Una temperatura minore può provocare sovraccarico, il che è pericoloso. La batteria non può essere ricaricata ad una temperatura superiore ai 40°C. La temperatura ideale è compresa 20 – 25°C gradi.

2. Non usare il caricatore in continuazione. Quando un'operazione di ricarica è terminata, prima di iniziarne una seconda, lasciare che il caricatore riposi per 15 minuti.
3. Non permettere che sostanze estranee entrino nel foro di collegamento della batteria ricaricabile.
4. Non smontare mai la batteria ricaricabile e il caricatore.
5. Non provocare assolutamente mai dei cortocircuiti alla batteria ricaricabile. Il fenomeno provoca surriscaldamento e grande corrente elettrica. Può quindi causare bruciate e danni alla batteria.
6. Non gettare la batteria nel fuoco. Può esplodere.
7. Non inserire nessun oggetto nelle fessure di ventilazione del caricatore. Inserendo oggetti metallici o infiammabili nelle fessure di ventilazione, si possono causare facilmente delle scosse elettriche, o si può danneggiare il caricatore.
8. Non appena la vita della batteria dopo le operazioni di ricarica diventa troppo breve per fini pratici, si porti la batteria in negozio dove è stata acquistata. Non la si getti mai via.
9. Usando una batteria, il caricatore può venir danneggiato.
10. Se l'apparecchio viene usato continuamente a bassa velocità, un carico addizionale viene applicato al motore e questo può causare una crisi del motore. Usate sempre l'apparecchio in modo che la lama non resti bloccata dal pezzo in lavorazione durante il funzionamento. Regolate sempre la velocità della lama in modo da ottenere un taglio scorrevole.

PRECAUZIONI SULLA BATTERIA AGLI IONI DI LITIO

Per estendere la durata, la batteria agli ioni di litio è munita di una funzione di protezione per arrestarne l'uscita. Nei casi 1 e 2 descritti di seguito, durante l'utilizzo del prodotto, anche se state premendo l'interruttore, il motore potrebbe arrestarsi. Ciò non indica un malfunzionamento ma è il risultato della funzione di protezione.

1. Quando la rimanente alimentazione della batteria si esaurisce, il motore si arresta. In tal caso, ricaricarla immediatamente.
2. Se l'utensile è sovraccarico, il motore potrebbe arrestarsi. In tal caso, rilasciare l'interruttore dell'utensile ed eliminare le cause del sovraccarico. Dopo ciò, sarà possibile riutilizzarlo.

Inoltre, si prega di prestare attenzione al seguente avvertimento e cautela.

AVVERTENZA

Per prevenire qualsiasi perdita delle batterie, generazione di calore, emissione di fumi, esplosione e accensione, assicurarsi di prestare attenzione alle seguenti precauzioni.

1. Assicurarsi che la polvere e i detriti non si accumulino sulla batteria.
- Durante la lavorazione, assicurarsi che la polvere e i detriti non si depositino sulla batteria.
 - Assicurarsi che qualsiasi polvere e detriti che si depositano sull'utensile elettrico durante la lavorazione non si accumulino sulla batteria.
 - Non conservare una batteria inutilizzata in un luogo esposto a polvere e detriti.

- Prima di ritirare una batteria, rimuovere la polvere e i detriti che si sono depositati su di essa e non conservarla insieme a parti metalliche (viti, chiodi, ecc.).
- 2. Non forare la batteria con un oggetto appuntito come un chiodo, non colpire con un martello, calpestare, lanciare o sottoporre la batterie a violenti urti fisici.
- 3. Non usare batterie apparentemente danneggiate o deformate.
- 4. Non usare batterie con la polarità invertita.
- 5. Non collegare direttamente a prese elettriche o prese per caricabatteria da auto.
- 6. Non usare la batteria per uno scopo diverso da quelli specificati.
- 7. Se la ricarica della batteria non si completa anche quando è passato un tempo di ricarica specificato, interrompere immediatamente la ricarica.
- 8. Non mettere o sottoporre la batteria a temperature elevate o ad alta pressione come in un forno microonde, essiccatore o contenitore ad alta pressione.
- 9. Tenere immediatamente lontano dal fuoco quando si rilevano perdite o maleodore.
- 10. Non usare in un luogo dove viene generata forte elettricità statica.
- 11. Se si verifica la perdita delle batterie, maleodore, generazione di calore, scolorimento o deformazione, o se appaiono anomalie di qualsiasi natura durante l'uso, la ricarica o la conservazione, rimuoverla immediatamente dall'apparecchio o carica batteria, e interrompere l'uso.

ATTENZIONE

1. Se il liquido che fuoriesce dalla batteria entra negli occhi, non sfregare gli occhi e lavarli bene con acqua fresca e pulita come acqua di rubinetto e contattare immediatamente un medico.
Se non viene trattato, il liquido può causare problemi agli occhi.
2. Se il liquido fuoriesce sulla pelle o gli abiti, lavare bene con acqua pulita come l'acqua del rubinetto immediatamente.
C'è una possibilità che possa causare irritazione alla pelle.
3. Se trovate ruggine, maleodore, surriscaldamento, scolorimento, deformazione, e/o altre irregolarità quando si utilizza la batteria per prima volta, non usarla e restituirla al fornitore o venditore.

AVVERTENZA

Se un oggetto estraneo conduttivo di elettricità entra nei terminali della batteria agli ioni di litio, potrebbe verificarsi un corto circuito causando il rischio di un incendio. Osservate le seguenti precauzioni quando ritirate la batteria.

- **Non posizionate trucioli, chiodi, cavi in acciaio, rame o altri cavi conduttivi di elettricità nella custodia.**
- **Installate la batteria nell'utensile elettrico o conservatela premendola contro il coperchio per la batteria finché i fori di ventilazione vengono coperti per impedire corto-circuiti. (Vedere Fig. 1)**

CARATTERISTICHE**Seghetto alternativo a batteria**

Modello	CJ14DSL	CJ18DSL
Voltaggio	14,4 V	18 V
Profondità massima di taglio	Legno 135 mm	Acciaio tanero 10 mm
Velocità senza carico	0 – 2400min ⁻¹	
Corsa	26 mm	
Raggio minimo di taglio	25 mm	
Batteria ricaricabile	BSL1430: Li-ion 14,4 V (3,0 Ah 8 celle)	BSL1830: Li-ion 18 V (3,0 Ah 10 celle)
Peso	2,3 kg	2,4 kg

Caricatore

Modello	UC18YRSL
Votaggio di carica	14,4 V 18 V
Peso	0,6 kg

ACCESSORI STANDARD

CJ14DSL (2LSCK) CJ18DSL (2LSCK)	① Lame (n. 41)..... 1 Per quanto riguarda l'uso delle lame, consultare la Tabella 5 .
	② Chiave marchio esagonale 1
	③ Para-schegg 1
	④ Raccogli-trucioli 1
	⑤ Caricatore 1
	⑥ Batteria 2
	⑦ Custodia in plastica 1
	⑧ Coperchio per la batteria..... 1
CJ14DSL (NN) CJ18DSL (NN)	Senza caricatore, batteria, custodia in plastica e coperchio per la batteria

Gli accessori standard possono essere cambiati senza preavviso.

ACCESSORI DISPONIBILI A RICHIESTA
... venduti separatamente

- (1) Vari tipi di lama
Per quanto riguarda l'uso delle lame, consultare la **Tabella 5**.
- (2) Guida
(3) Base inferiore
(4) Raccogli-polvere
Gli accessori disponibili a richiesta possono essere cambiati senza preavviso.

IMPIEGHI

- Taglio di vari tipi di legno e lavori a traforo
- Taglio di lamiera d'acciaio tenero, alluminio e rame
- Taglio di resine sintetiche quali resine fenoliche e cloruro di vinile
- Taglio di materiali da costruzione sottili e teneri
- Taglio di lamiera di acciaio inossidabile (con lama No. 97)

RIMOZIONE E INSTALLAZIONE DELLA BATTERIA

- 1. Smontaggio della batteria**
Tenere saldamente l'impugnatura e spingere il fermo della batteria per rimuovere la batteria (Vedere **Fig. 2**).

ATTENZIONE





- Non mettere la batteria in corto circuito.
- 2. Montaggio della batteria**
Inserire la batteria facendo attenzione alla corretta collocazione della polarità (Vedere **Fig. 2**).

RICARICA

Prima di usare il trapano avvitatore, caricare la batteria come indicato di seguito.

- 1. Collegare il cavo di alimentazione del caricatore a una presa CA.**
Quando si collega la spina del caricatore ad una presa a muro, la spia lampeggia in rosso. (A intervalli di un secondo)
 - 2. Inserire la batteria nel caricatore.**
Inserire saldamente la batteria nel caricatore finché la linea è visibile, come nella **Fig 3, 4**.
 - 3. Carica**
Quando si inserisce una batteria nel caricatore, la carica inizia e la spia si illumina stabilmente in rosso. Quando la batteria è completamente carica, la spia lampeggia in rosso. (A intervalli di un secondo) (Vedere le **Tabella 1**)
- (1) Indicazioni della spia
Le indicazioni della spia sono come indicato nella **tabella 1**, a seconda delle condizioni del caricabatterie o della batteria ricaricabile.

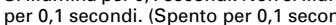
Tabella 1

Indicazioni della spia			
La spia si illumina o lampeggia rosso.	Prima della carica	Lampeggia	Si illumina per 0,5 secondi. Non si illumina per 0,5 secondi. (Spento per 0,5 secondi) 
	Durante la carica	Si illumina	Si illumina stabilmente 
	Carica completa	Lampeggia	Si illumina per 0,5 secondi. Non si illumina per 0,5 secondi. (Spento per 0,5 secondi) 
	Carica impossibile	Lampeggia	Si illumina per 0,1 secondi. Non si illumina per 0,1 secondi. (Spento per 0,1 secondi) 
La spia si illumina di colore verde.	Standby di surriscaldamento	Si illumina	Si illumina stabilmente 
			Malfunzionamento della batteria o del caricatore
			Batteria surriscaldata. Impossibile ricaricare (la ricarica comincerà quando la batteria si raffredda).

- (2) Temperatura della batteria ricaricabile
Le temperature delle batterie ricaricabili sono indicate nella **Tabella 2**. Prima di ricaricare batterie che si sono surriscaldate è necessario farle raffreddare.

Tabella 2 Gamma di temperature per la ricarica delle batterie

Batterie ricaricabili	Temperature di carica per le batterie
BSL1430, BSL1830	0°C – 40°C

- (3) Tempo di carica necessario
A seconda della combinazione di caricatore e batterie, il tempo di carica è come indicato nella **Tabella 3**.

Tabella 3 Tempo di carica (a 20°C)

	Caricatore	UC18YRSL
Batteria		
BSL1430, BSL1830		Circa. 45 min.

NOTA:

Il tempo di carica può variare a seconda della temperatura e della tensione della fonte di alimentazione.

4. **Scollegare il cavo di alimentazione del caricatore dalla presa CA.**

5. **Tenere saldamente il caricatore e estrarre la batteria.**

NOTA:

Dopo l'uso, innanzitutto estrarre le batterie dal caricatore e quindi conservare correttamente le batterie.

Come mantenere più lunga la durata delle batterie

(1) Ricaricare le batterie prima che si scarichino completamente.

Quando si sente che la potenza dell'attrezzo si indebolisce, interrompere l'uso e ricaricare la batteria. Se si continua l'uso e si finisce la corrente elettrica, la batteria può essere danneggiata e la sua durata abbreviarsi.

(2) Evitare di raggiungere alte temperature.

Una batteria ricaricabile si riscalda subito dopo l'uso. Se si ricarica una batteria subito dopo averla usata, la sostanza chimica interna viene deteriorata e la durata della batteria abbreviata. Consentire alla batteria di raffreddarsi per un po' e quindi ricaricarla.

ATTENZIONE

○ Se il caricabatterie viene utilizzato di continuo, potrebbe surriscaldarsi provocando così malfunzionamenti. Una volta terminato il caricamento, attendere 15 minuti prima di ricaricare nuovamente.

○ Se la batteria viene ricaricata quando è ancora calda per l'uso o l'esposizione alla luce del sole, la spia può illuminarsi in verde.

La batteria non verrà ricaricata. In tal caso, lasciare raffreddare la batteria prima di ricaricarla.

○ Quando la spia lampeggia velocemente in rosso (a intervalli di 0,2 secondi), controllare che non siano presenti oggetti estranei nel foro di installazione della batteria. Se non sono presenti oggetti estranei è probabile che la batteria od il caricatore non funzioni bene. Farla vedere a un Agente di manutenzione autorizzato.

PRIMA DELL'USO

1. **Preparazione e controllo dell'ambiente di lavoro**

Controllate che il vostro ambiente di lavoro corrisponda alle caratteristiche esposte nella sezione riguardante le precauzioni da prendersi.

2. **Carica della batteria**

Controllate che la batteria sia solidamente installata. Se dovesse essere montata male, potrebbe fuoriuscire e causare incidenti.

3. **Polvere generate durante l'uso**

La polvere generata durante il normale funzionamento può essere nociva per la salute dell'operatore. Si consiglia di prendere una delle seguenti precauzioni.

a) **Indossare una maschera per la polvere**

b) **Usare apparecchi esterni per la raccolta della polvere**

Durante l'uso di apparecchi esterni per la raccolta della polvere, collegare l'adattatore al tubo dell'apparecchio esterno di raccolta della polvere. (Fig. 23)

4. **Sostituzione delle lame**

(1) Aprire la leva sollevandola fino al fermo. (Fig. 5-freccia I)

(2) Togliere la lama inserita.

(3) Inserire la nuova lama fino al fermo nel portalama.

(Fig. 5-freccia II)

(4) Chiudere la leva. (Fig. 5-freccia III)

ATTENZIONE

○ Assicurarsi di spegnere l'alimentazione e staccare la batteria quando si sostituiscono le lame.

○ Non aprire la leva quando lo stantuffo si sposta.

NOTA:

○ Verificare le sporgenze della lama inserita saldamente nel portalama. (Fig. 6)

○ Assicurarsi che la lama sia posta tra la scanalatura del rullo. (Fig. 7)

5. **Funzionamento dell'interruttore (Fig. 8 e 9)**

○ Il seghetto è munito di un tasto di blocco sopra l'impugnatura per impedire che il motore venga acceso inavvertitamente. Spingendo il tasto di blocco nella posizione di blocco impedisce l'attivazione dell'interruttore. Spingendo l'interruttore di blocco in posizione libera consente l'attivazione dell'interruttore e l'azionamento del motore.

○ Il numero di corse al quale è possibile regolare la lama entro un raggio da 0 a 2400 corse/minuto a seconda di quanto viene spinto l'interruttore. Inoltre, rilasciando l'interruttore si attiva un freno che arresta immediatamente la lama.

○ Quando viene acceso l'interruttore, una spia LED si attiva per illuminare l'estremità della lama. Questa spia si spegne quando viene rilasciato l'interruttore.

ATTENZIONE

○ Assicurarsi sempre di spingere il tasto di blocco nella posizione di blocco quando il seghetto non viene utilizzato.

○ Non fissate direttamente la luce della spia LED. Un'esposizione diretta e continua alla luce della spia LED può ferire gli occhi.

6. **Regolazione del funzionamento orbitale**

(1) Questo seghetto utilizza il controllo orbitale per regolare il movimento in avanti, indietro, in alto e in basso della lama. Portare la rotella cambio di Fig. 10 in posizione "0" per ridurre al minimo il movimento orbitale (la lama si muove così solo verso l'alto e il basso). Il movimento orbitale può essere regolato su quattro posizioni, da "0" a "III".

(2) Per tagliare del materiale duro, come per esempio lamiere di acciaio, diminuire il movimento orbitale. Per tagliare invece del materiale più soffice, come per esempio legno o plastica, aumentare il movimento orbitale; si aumenta così l'efficienza di lavoro.

7. **Taglio di lastre di acciaio inossidabile**

Questo seghetto può tagliare lastre di acciaio inossidabile mediante le lame n°97. Leggere con attenzione la sezione "Sul taglio di lastre di acciaio inossidabile" per un uso corretto.

8. **Para-schegge**

Utilizzando il paraschegge durante il taglio di materiali di legno si riduce la frantumazione delle superfici tagliate. Inserire il paraschegge nello spazio alla base e premerlo in avanti completamente. (Vedere Fig. 11)

9. **Raccogli-trucioli**

Il raccogli-trucioli impedisce ai trucioli di volare via e migliora l'efficienza del raccogli-polvere.

Inserire il raccogli-trucioli tra la base e la leva e premerlo leggermente finché non scatta in sede. (Fig. 12)

Quando si toglie il raccogli-trucioli, tenere la manopola da entrambi i lati e aprirla leggermente finché non è possibile toglierlo dal seghetto. (Fig. 13)

NOTA:

È possibile che il raccogli-trucioli sia gelato quando taglia il metallo.

10. Base inferiore

Usando la base inferiore (in acciaio) si riduce l'abrasione della base in alluminio, particolarmente quando si tagliano metalli.

L'utilizzo della base inferiore (in resina) contribuisce a ridurre i graffi alla superficie tagliata.



Collegare la base inferiore alla superficie inferiore della base mediante le 4 viti in dotazione.

11. Indicatore di batteria residua

Quando si preme l'interruttore dell'indicatore di batteria residua, la relativa spia di si accende ed è possibile controllare la carica residua. (Fig. 14)

Quando l'interruttore dell'indicatore di batteria residua viene rilasciato, la spia della batteria residua si spegne. La **tabella 4** mostra lo stato della spia di batteria residua e l'effettiva carica restante.

Tabella 4

Stato della spia	Carica residua della batteria
	Sufficiente carica residua
	Carica residua al 50%.
	Carica residua della batteria quasi esaurita. Ricaricare la batteria prima possibile.

Poiché la spia di carica residua potrebbe mostrare indicazioni diverse a seconda della temperatura ambiente e delle caratteristiche della batteria, considerare le istruzioni come riferimento.

NOTA:

- Non colpire violentemente il pannello di comando, altrimenti potrebbe rompersi e potrebbero verificarsi problemi di funzionamento.
- Per risparmiare sul consumo di batteria, la spia di carica residua si accende mentre viene premuto l'interruttore di indicatore di carica residua

TAGLIO

ATTENZIONE

- Per evitare che lama si stacchi, danni o usura eccessiva dello stantuffo, assicurarsi che la superficie della piastra base sia applicata al pezzo da lavorare durante la segatura.
- Non tagliare tavole di legno di più di 10 mm di spessore o lamiera d'acciaio di più di 1 mm a bassa velocità.

1. Taglio rettilineo

Quando si praticano tagli rettilinei, agire prima una linea di demarcazione e fare avanzare il seghetto lungo la linea.

Utilizzando la guida (venduta separatamente) è possibile tagliare precisamente lungo una linea retta.

- (1) Allentare il bullone di base mediante la chiave esagonale attaccata alla base. (Fig. 15)
- (2) Spostare la base completamente in avanti (Fig. 16) e stringere nuovamente il bullone della base.
- (3) Attaccare la guida facendola passare attraverso il foro di attacco sulla base e stringere il bullone M5. (Fig. 17)
- (4) Regolare la posizione orbitale su "0".

NOTA:

Per assicurare un taglio accurato quando si usa la Guida (Fig. 17), regolare sempre la posizione orbitale su "0".

2. Taglio di linee curve

Quando si sega un piccolo arco circolare, ridurre la velocità di avanzamento dell'utensile. Se la macchina è spinta troppo in fretta si può provocare la rottura della lama.

3. Taglio a cerchio o ad arco di cerchio

La guida serve anche per i tagli circolari. Dopo aver attaccato la guida nello stesso modo descritto sopra, introdurre il chiodo o la vite nel materiale attraverso il foro sulla guida, quindi utilizzarlo come asse durante il taglio. (Fig. 18)

NOTA:

I tagli circolari devono essere eseguiti con la lama più o meno perpendicolare alla superficie inferiore della base.

4. Taglio di materiali metallici

- (1) Regolare la posizione orbitale su "0" o "1".
- (2) Tagliare il materiale a media velocità.
- (3) Usare sempre un fluido di taglio appropriato (olio da alberino, acqua saponata, ecc.). Quando il fluido di taglio non è disponibile, applicare grasso alla superficie posteriore del materiale da tagliare.

5. Lavori a traforo

- (1) Nel legno:
Allineando la direzione della lama con la venatura del legno, tagliare poco a poco fino a produrre una apertura al centro del legno. (Fig. 19)

(2) In altri materiali:

Per praticare una apertura in materiali diversi dal legno, fare prima un foro con un trapano, o con un attrezzo similare, dal quale partire per l'esecuzione del taglio.

6. Taglio ad angolo

La base può essere orientata su entrambi i lati fino a 45° per i tagli angolari. (Fig. 20)

- (1) Allentare il bullone della base mediante la chiave esagonale attaccata alla base e portare completamente in avanti la base. (Fig. 15, 16)
- (2) Allentare la scala (da 0 gradi a 45 gradi in intervalli di 15 gradi) della parte semicircolare della base con il segno [▽] sul coperchio dell'ingranaggio. (Fig. 21)
- (3) Stringere nuovamente il bullone M5. (Fig. 15)
- (4) Regolare la posizione orbitale su "0".

NOTA:

I tagli angolari non sono possibili con il raccogli-trucioli o i raccogli-polvere.

COLLEGAMENTO AL DISPOSITIVO DI PULIZIA

Collegando il dispositivo di pulizia (venduto separatamente) attraverso il raccogli-polvere e l'adattatore (venduti separatamente), è possibile raccogliere la maggior parte della polvere.

- (1) Togliere la chiave esagonale dalla base.
- (2) Spostare completamente in avanti la base. (Fig. 15, 16)
- (3) Attaccare il raccogli-trucioli.
- (4) Collegare il raccogli-polvere con l'adattatore. (Fig. 22)
- (5) Collegare l'adattatore con l'estremità anteriore del dispositivo di pulizia. (Fig. 22)
- (6) Inserire il raccogli-polvere nel foro posteriore della base finché il gancio non si inserisce nella scanalatura. (Fig. 23)
- (7) Premere il gancio per togliere il raccogli-polvere.

NOTA:

Indossare anche una maschera protettiva per la polvere, se disponibile.

SUL TAGLIO DI LASTRE DI ACCIAIO INOSSIDABILE

ATTENZIONE

Per evitare che lama si stacchi, danni o usura eccessiva dello stantuffo, assicurarsi che la superficie della piastra base sia applicata al pezzo da lavorare durante la segatura.

Quando tagliate lastre di acciaio inossidabile regolate l'apparecchio come descritto sotto:

1. Regolate la velocità

Lama	Spessore del materiale	Velocità
No. 97	1,5 – 2,5 mm	Velocità media

NOTA:

Quanto maggiore è la velocità, tanto più è rapido il taglio, ma la durata della lama in questo caso si riduce. Quando la velocità è troppo bassa, il taglio richiede più tempo, ma la durata può essere prolungata. Regolate come desiderate.

2. Regolate la posizione orbitale su "0"**NOTA:**

- Quando tagliate usate fluido da taglio (fluido da taglio a base olio) per prolungare la durata della lama.

SCELTA DELLE LAME

○ Lame accessorie

Per assicurare la massima efficacia di funzionamento e di risultati, è molto importante scegliere la lama appropriata, che viene indicata al tipo ed allo spessore del materiale da tagliare. Tre tipi di lame sono forniti come accessori standard. Il numero della lama è riportato nei pressi della porzione di fissaggio di ogni lama. Scegliere la lama opportuna facendo riferimento alla **Tabella 5**.

ALLOGGIAMENTO DELLA CHIAVE ESAGONALE

È possibile alloggiare la chiave esagonale sulla base (Vedere Fig. 24)

MANUTENZIONE E CONTROLLI

1. Controllo della lama

L'uso continuativo di lame danneggiate o rovinate comporta una ridotta efficacia nel taglio e può causare sovraccarico del motore. Sostituire la lama con una nuova non appena si nota una eccessiva rottura.

2. Controllo delle viti di tenuta

Controllare regolarmente tutte le viti di tenuta e assicurarsi che siano esclusivamente serrate. Nel caso che una di queste viti dovesse allentarsi riserrarla immediatamente. Se si non ottiene di farlo, si può causare un grave incidente.

3. Manutenzione del motore

L'avvolgimento del motore il vero e proprio "cuore" degli attrezzi elettrici. Fare attenzione a non danneggiare l'avvolgimento e/o non bagnarlo con olio o acqua.

4. Pulizia della carcassa dell'utensile

Quando il seghetto alternativo a batteria è macchiato, pulirlo con un panno morbido inumidito con acqua e sapone. Non usare solventi cloridrici, benzina o diluenti per benzina, in quanto potrebbero deformare la plastica.

5. Conservazione

Conservare il seghetto alternativo a batteria in un luogo dove la temperatura è inferiore a 40 °C, e lontano dalla portata dei bambini.

6. Lista dei pezzi di ricambio**ATTENZIONE**

Riparazioni, modifiche e ispezioni di utensili elettrici HiKOKI devono essere eseguite da un centro assistenza autorizzato HiKOKI.

Questa lista dei pezzi torna utile se viene presentata con l'utensile al centro assistenza HiKOKI autorizzato quando si richiedono riparazioni o altri interventi di manutenzione. Nell'uso e nella manutenzione degli utensili elettrici devono essere osservate le normative di sicurezza e i criteri prescritti in ciascun paese.

MODIFICHE

Gli utensili elettrici HiKOKI vengono continuamente migliorati e modificati per includere le più recenti innovazioni tecnologiche.

Di conseguenza, alcuni pezzi possono essere modificati senza preavviso.

GARANZIA

Garantiamo gli Utensili Elettrici HiKOKI in conformità alle specifiche normative imposte dalla legge e dai paesi. Questa garanzia non copre difetti o danni dovuti a uso erraneo, abuso o normale usura. In caso di lamentele, si prega di inviare l'Utensile Elettrico, non smontato, insieme al CERTIFICATO DI GARANZIA che si trova al termine di queste Istruzioni per l'uso, ad un Centro di Assistenza Autorizzato HiKOKI.

NOTA:

A causa del continuo programma di ricerca e sviluppo della HiKOKI, le caratteristiche riportate in questo foglio sono soggette a cambiamenti senza preventiva comunicazione.

Informazioni riguardanti i rumori trasmessi dall'aria e le vibrazioni

I valori misurati sono stati determinati in conformità a EN60745 e descritti in conformità alla normativa ISO 4871.

Livello misurato di potenza sonora pesato A: 95 dB (A)
Livello misurato di pressione sonora pesato A: 85 dB (A)
KpA incertezza: 3 dB (A)

Indossare i dispositivi di protezione acustica.

Valori totali di vibrazione (somma vettori triass.) determinati secondo la norma EN60745.

Taglio del legno:
Valore di emissione vibrazioni **a_h, CW** = 8,0 m/s²
Incertezza K = 4,6 m/s²

Taglio di lastre metalliche:
Valore di emissione vibrazioni **a_h, CM** = 5,2 m/s²
Incertezza K = 1,5 m/s²

AVVERTENZA

- Il valore di emissione vibrazioni durante l'uso effettivo dell'utensile può essere diverso dal valore dichiarato in base alle modalità di utilizzo dell'utensile stesso.
- Per individuare le misure di sicurezza per la protezione dell'operatore basate su stima dell'esposizione nelle effettive condizioni di utilizzo (prendendo in considerazione tutte le parti del ciclo di funzionamento come i tempi in cui l'utensile resta spento e quando funziona senza essere utilizzato in aggiunta al tempo di avvio).

Tabella 5 Elenco delle lame adatte

Materiale da tagliare	Lama	n. 1 (Lungo)	n. 1 (Extra lungo)	n. 11	n. 12, 42	n. 15	n. 16, 46	n. 21	n. 22	n. 41	n. 97	123X
		Spessore del materiale (mm)										
Legno	Legno comune	Meno di 105	Meno di 135	10 ~ 55	Meno di 20			10 ~ 55	5 ~ 40	10 ~ 65		
	Compensato			5 ~ 30	Meno di 10			5 ~ 30	3 ~ 20			
Lamiera di ferro	Lamiera di acciaio tenero					3 ~ 6	Meno di 3				2 ~ 5	1,5 ~ 10
	Lastra di acciaio inossidabile										1,5 ~ 2,5	
Metalli non ferrosi	Alluminio, rame, otton					3 ~ 12	Meno di 3				Meno di 5	
	Fascia di alluminio					Altezza fino a 25					Altezza fino a 25	Altezza fino a 30
Plastica	Resina fenolica, resina, melaminica, ecc.					5 ~ 20	Meno di 6	5 ~ 15	Meno di 6		5 ~ 15	
	Cloruro di vinile, resina acrilica, ecc.			5 ~ 30	Meno di 10	5 ~ 20	Meno di 5	5 ~ 30	3 ~ 20		5 ~ 15	
	Schiuma polietilencica, schiuma stirolica			10 ~ 55	3 ~ 25	5 ~ 25	3 ~ 25	10 ~ 55	3 ~ 40		5 ~ 25	
Pasta	Cartone, cartone ondulato			10 ~ 55	3 ~ 25			10 ~ 55	3 ~ 40			
	Fibra di legno					3 ~ 25	Meno di 6				3 ~ 25	
	Ligno sintetico						Meno di 6					

NOTA:

○ Il raggio minimo di taglio delle lame n. 1 (Lungo), n. 1 (Extra lungo), n. 21, n. 22, n. 41 è di 100 mm.

ALGEMENE VEILIGHEIDSWAARSCHUWINGEN VOOR ELEKTRISCH GEREEDSCHAP

⚠ WAARSCHUWING

Lees alle waarschuwingen en instructies aandachtig door.

Nalating om de waarschuwingen en instructies op te volgen kan in een elektrische schok, brand en/of ernstig letsel resulteren.

Bewaar alle waarschuwingen en aanwijzingen voor eventuele naslag in de toekomst.

De term "elektrisch gereedschap" heeft zowel betrekking op elektrisch gereedschap dat via de netvoeding van stroom wordt voorzien als gereedschap dat via een accu (snoerloos) van stroom wordt voorzien.

1) Veiligheid van de werkplek

a) Zorg voor een schone en goed verlichte werkplek.

Een rommelige of donkere werkplek verhoogt de kans op ongelukken.

b) Gebruik het elektrisch gereedschap niet in een omgeving met ontplofbare vloeistoffen, gassen of stof.

Elektrisch gereedschap kan vonken afgeven. Deze vonkjes kunnen stofdeeltjes of gassen doen ontbranden.

c) Houd kinderen en andere toeschouwers tijdens het gebruik van elektrische gereedschap uit de buurt.

Afleidingen kunnen gevaarlijk zijn.

2) Elektrische veiligheid

a) De stekker op het elektrische gereedschap moet geschikt zijn voor aansluiting op de wandcontactdoos.

De stekker mag op geen enkele manier gemodificeerd worden. Gebruik geen verloopstekker met geaard elektrisch gereedschap. Deugdelijke stekkers en geschikte wandcontactdozen verminderen het risico op een elektrische schok.

b) Vermijd lichamelijk contact met geaarde oppervlakken zoals leidingen, radiatoren, fornuizen en koelkasten.

Wanneer uw lichaam in contact staat met geaarde oppervlakken loopt u een groter risico op een elektrische schok.

c) Stel het elektrisch gereedschap niet bloot aan regen of vochtige omstandigheden.

Het risico op een elektrische schok wordt vergroot wanneer er water in het elektrisch gereedschap terechtkomt.

d) Behandel het snoer voorzichtig. Draag het gereedschap nooit door dit bij het snoer vast te houden. Trek niet aan het snoer wanneer u de stekker uit het stopcontact wilt halen. Houd het snoer uit de buurt van warmtebronnen, olie, scherpe randen of bewegende onderdelen.

Een beschadigd of verward snoer verhoogt het risico op een elektrische schok.

e) Gebruik buitenshuis een verlengsnoer dat specifiek geschikt is voor het gebruik buiten. Het gebruik van een snoer dat specifiek geschikt is voor gebruik buitenshuis vermindert het risico op een elektrische schok.

f) Als het elektrisch gereedschap in een vochtige omgeving gebruikt moet worden, dient een voeding met RCD (reststroom-apparaat) beveiliging te worden gebruikt.

Gebruik van een RCD vermindert de kans op een elektrische schok.

3) Persoonlijke veiligheid

a) Blijf waakzaam, let voortdurend op uw werk en gebruik uw gezond verstand wanneer u elektrisch gereedschap gebruikt.

Gebruik geen elektrisch gereedschap wanneer u moe bent of onder invloed van drugs, alcohol of medicijnen.

Eén moment van onoplettendheid kan in ernstig lichamelijk letsel resulteren.

b) Gebruik persoonlijke beschermingsmiddelen. Draag altijd oogbescherming.

Beschermingsmiddelen zoals stofmaskers, niet-glijdende veiligheidsschoenen, een helm of oorbescherming vermindert het risico op lichamelijk letsel.

c) Voorkom dat het gereedschap per ongeluk kan starten. Controleer of de schakelaar in de uit stand staat voordat u de voeding en/of de accu aansluit, het gereedschap oppakt of gaat dragen.

Zorg ervoor dat u tijdens het verplaatsen van het elektrisch gereedschap uw vingers uit de buurt van de schakelaar houdt en sluit de stroombron niet aan terwijl de schakelaar op aan staat om ongelukken te vermijden.

d) Verwijder sleutels en moersleutels uit het gereedschap voordat u het elektrisch gereedschap aanzet.

Een (moer-)sleutel die op een bewegend onderdeel van het elektrisch gereedschap bevestigd is kan in lichamelijk letsel resulteren.

e) Reik niet te ver. Zorg ervoor dat u te allen tijde stevig staat en uw evenwicht behoudt.

Op deze manier heeft u tijdens een onverwachte situatie meer controle over het elektrisch gereedschap.

f) Draag geen loszittende kleding of sieraden. Houd uw haar, kleding en handschoenen uit de buurt van bewegende onderdelen.

Loszittende kleding, sieraden en lang haar kunnen in de bewegende onderdelen verstrikt raken.

g) Indien het elektrisch gereedschap van een aansluiting voor stofafzuiging is voorzien dan dient u ervoor te zorgen dat de stofafzuiging aangesloten en op de juiste manier gebruikt wordt.

Het gebruik van stofafzuiging vermindert eventuele stofgerelateerde risico's.

4) Bediening en onderhoud van elektrisch gereedschap

a) Het elektrisch gereedschap mag niet geforceerd worden. Gebruik het juiste gereedschap voor het karwei.

U kunt de klus beter en veiliger uitvoeren wanneer u het juiste elektrische gereedschap gebruikt.

b) Gebruik het elektrisch gereedschap niet als de schakelaar niet goed werkt.

Elektrisch gereedschap dat niet via de schakelaar bediend kan worden is gevaarlijk en moet onmiddellijk gerepareerd worden.

- c) Haal de stekker uit het stopcontact voordat u de voeding en/of de accu van het elektrisch gereedschap losmaakt, afstellingen verricht, accessoires verwisselt of voordat u het elektrisch gereedschap opbergt.
Dergelijke preventieve veiligheidsmaatregelen verminderen het risico dat het elektrisch gereedschap per ongeluk opstart.
- d) **Berg elektrisch gereedschap buiten het bereik van kinderen en u sta niet toe dat personen die niet bekend zijn met het juiste gebruik van het gereedschap of deze voorschriften dit elektrisch gereedschap gebruiken.**
Elektrisch gereedschap is gevaarlijk in onbevoegde handen.
- e) **Het elektrisch gereedschap moet regelmatig onderhouden worden. Controleer het gereedschap op een foutieve uitlijning, vastgelopen of defecte bewegende onderdelen en andere problemen die van invloed zijn op de juiste werking van het gereedschap. Indien het gereedschap defect of beschadigd is moet het gerepareerd worden voordat u het gereedschap opnieuw gebruikt.**
Slecht onderhouden elektrisch gereedschap is verantwoordelijk voor een groot aantal doe-het-zelf ongelukken.
- f) **Houd snijwerktuigen scherp en schoon.**
Goed onderhouden snijwerktuigen met scherpe snijranden lopen minder snel vast en zijn gemakkelijker in het gebruik.
- g) **Elektrisch gereedschap, toebehoren, bits enz. moeten in overeenstemming met deze instructies worden gebruikt waarbij de werkomstandigheden en het werk in overweging moeten worden genomen.**
Gebruik van het elektrisch gereedschap voor andere doeleinden dan waarvoor het is bedoeld, kan resulteren in een gevaarlijke situatie.
- 5) **Gebruik van gereedschap en onderhoud van de batterij**
- a) **Herlaad enkel met de lader die door de fabrikant wordt gespecificeerd.**
Een lader die geschikt is voor één bepaald type batterijgroep kan brandgevaar veroorzaken bij een andere batterijgroep.
- b) **Gebruik de apparaten enkel met specifiek ontworpen batterijgroepen.**
Het gebruik van andere batterijgroepen kan letsels of brand veroorzaken.
- c) **Wanneer de batterijgroep niet in gebruik is, houdt u ze verwijderd van andere metalen voorwerpen zoals papierclips, munten, sleutels, spijkers, schroeven of andere metalen voorwerpen die een verbindingen van de ene terminal met de andere kunnen maken.**
De batterijterminals kortsluiten kan brandwonden of brand veroorzaken.
- d) **Bij een verkeerd gebruik kan er vloeistof uit de batterij lekken; vermijd elk contact. Indien er toevallig contact ontstaat, goed met water spoelen. Indien de vloeistof in contact met de ogen komt, ook medische hulp inroepen.**
Vloeistof die uit de batterij lekt kan irritatie en brandwonden veroorzaken.

6) Onderhoudsbeurt

- a) **Het gereedschap mag uitsluitend door bevoegd onderhoudspersoneel worden onderhouden die authentieke onderdelen gebruikt.**

Hierdoor kunt u erop aan dat de veiligheid van het elektrisch gereedschap behouden blijft.

VOORZORGMATREGELEN

Houd kinderen en kwetsbare personen op een afstand. Het gereedschap moet na gebruik buiten het bereik van kinderen en andere kwetsbare personen worden opgeborgen.

VOORZORGSMAATREGELEN VOOR DE SNOERLOZE DECOUPEERZAAGMACHINE

- Laad de accu bij een temperatuur van 0 – 40°C.
Een temperatuur van onder 0°C kan overlading veroorzaken, hetgeen gevaarlijk kan zijn. De accu kan niet bij een temperatuur van boven de 40°C geladen worden.
De meest geschikte temperatuur is tussen de 20 – 25°C.
- Gebruik de acculader niet continu.
Wacht ongeveer 15 minuten voordat met het laden van een andere accu begonnen wordt.
- Voorkom dat stof of vuil in de opening van de aansluiting van de batterij terecht komt.
- Demonteer de oplaadbare batterij of oplader niet.
- Voorkom kortsluiting van de oplaadbare batterij. Kortsluiting kan resulteren in oververhitting. Dit kan schade of brandgevaar opleveren.
- Gooi de batterij niet in het vuur.
Een brandende batterij kan ontploffen.
- Steek nooit een voorwerp in de ventilatieopeningen van de oplader.
Als een voorwerp of ontvlambaar materiaal in de ventilatie-openingen van de oplader wordt gesto ken, kan dit resulteren in een elektrische schok of beschadiging aan de oplader.
- Breng de batterij naar de dealer waar deze gekocht werd, indien deze na oplading onvoldoende kracht heeft voor praktisch gebruik. Gooi een uitgewerkte batterij niet weg.
- Het gebruik van een uitgeputte accu zal de oplader beschadigen.
- Als het apparaat continu bij lage snelheid gebruikt wordt, betekent dit een extra belasting voor de motor, hetgeen kan resulteren in het vastlopen van de motor. Gebruik het elektrisch gereedschap tijdens gebruik altijd zodanig dat het zaagblad niet in het werkstuk vastraakt. Stel de bladsnelheid altijd zodanig in dat het apparaat gemakkelijk zaagt.

OPMERKINGEN BIJ GEBRUIK LITHIUM-ION BATTERIJ

De lithium-ion batterij is voorzien van een beschermingsfunctie die volledige ontlading van de batterij voorkomt waardoor de levensduur wordt verlengd. In geval 1 en 2 hieronder kan de motor tijdens het gebruik van het product tot stilstand komen, zelfs wanneer u de schakelaar ingedrukt houdt. Dit geeft geen probleem met het product aan maar wordt veroorzaakt door de beschermingsfunctie.

- De motor komt tot stilstand wanneer de batterij leeg is. De batterij moet in dit geval onmiddellijk opgeladen worden.
- De motor kan tot stilstand komen wanneer het gereedschap overbelast is. Laat de schakelaar onmiddellijk los en zoek naar de oorzaak van de overbelasting. Wanneer u het probleem verholpen heeft kunt u het gereedschap opnieuw gebruiken.

Gelieve eveneens aandacht te schenken aan volgende waarschuwing en aandachtspunt.

WAARSCHUWING

Om acculekken, het opwekken van warmte, rookemissie, explosie en ontsteking bijtijds te vermijden, moet u ervoor zorgen volgende voorzorgsmaatregelen onder de aandacht te brengen.

- Zorg ervoor dat er geen spaanders en stof op de accu ophopen.
 - Zorg er tijdens de werkzaamheden voor dat er geen spaanders en stof op de accu kunnen vallen.
 - Zorg ervoor dat de spaanders en stof die tijdens het werk op het elektrisch gereedschap vallen zich niet op de accu ophopen.
 - Bewaar een ongebruikte accu niet op een plaats waar het aan spaanders en stof wordt blootgesteld.
 - Verwijder alle spaanders en stof van een accu voordat u hem opbergt en bewaar de accu niet op dezelfde plek als metalen onderdelen (schroeven, spijkers, enz.).
- Doorboor de accu niet met een scherp voorwerp, zoals een nagel, klop er niet op met een hamer, stap niet op de accu of gooi er niet mee of stel hem niet bloot aan ernstige fysieke schokken.
- Gebruik geen zichtbare beschadigde of vervormde accu.
- Gebruik de accu niet met een omgekeerde polariteit.
- Sluit hem niet rechtstreeks aan op elektrische toestellen of fittingen van sigarettenaanstekers in wagens.
- Gebruik de accu niet voor andere doeleinden dan deze die gespecificeerd werden.
- Wanneer de accu niet kan worden opgeladen, zelfs nadat de specifieke oplaadtijd verstreken is, stopt u onmiddellijk met het opladen.

- Breng de accu niet op hoge temperaturen of drukken of stel ze er niet aan bloot, zoals in een microgolfoven, droger of een hogedrukcontainer.
- Blijf uit de buurt van vuur onmiddellijk nadat een lek of vieze geur werd vastgesteld.
- Gebruik hem niet in een plaats waar een grote statische elektriciteit wordt opgewekt.
- In geval van een acculek, vieze geur, warmteopwekking, verkleuring of vervorming, of iets abnormaals tijdens het gebruik, het opladen of de opslag, haalt u hem onmiddellijk uit de uitrusting of de acculader en stopt u het gebruik.

LET OP

- Wanneer u de lekkende vloeistof uit de accu in de ogen krijgt, wrijf dan niet in de ogen, en was ze goed uit met vers proper water, zoals kraantjeswater en roep er onmiddellijk een dokter bij. Indien u geen behandeling krijgt, kan de vloeistof oogproblemen veroorzaken.
- Wanneer de vloeistof lekt op uw huid of kleding, was ze onmiddellijk goed af met proper water, zoals kraantjeswater. De kans bestaat dat dit huidirritatie veroorzaakt.
- Wanneer u roest, een vieze geur, oververhitting, verkleuring, vervorming en/of andere onregelmatigheden vaststelt wanneer u de accu voor de eerste maal gebruikt, gebruik ze dan niet verder en stuur ze terug naar de leverancier of de verkoper.

WAARSCHUWING

Als een elektrisch geleidend vreemd voorwerp in de aansluitpunten van de lithium-ion accu terechtkomt, kan er kortsluiting ontstaan met het risico van brand als gevolg. Let bij het opbergen van de accu op de volgende punten.

- **Plaats geen elektrisch geleidend zaagsel, spijkers, ijzerdraad, koperdraad of andere draad in de opbergdoos.**
- **Plaats de accu in het elektrisch gereedschap of bewaar de accu door deze stevig in het batterijdeksel te drukken totdat de ventilatieopeningen afgesloten zijn om kortsluiting te voorkomen. (Zie Afb. 1)**

TECHNISCHE GEGEVENS

Snoerloze Decoupeerzaagmachine

Mode	CJ14DSL	CJ18DSL
Voltage	14,4 V	18 V
Max. Zaagdiepte	Hout 135 mm	Vloeistaal 10 mm
Aantal slagen onbelast	0 – 2400min ⁻¹	
Slaglengthe	26 mm	
Laagste zaagstraal	25 mm	
Oplaadbare batterij	BSL1430: Li-ion 14,4 V (3,0 Ah 8 cellen)	BSL1830: Li-ion 18 V (3,0 Ah 10 cellen)
Gewicht	2,3 kg	2,4 kg

Oplader

Model	UC18YRSL
Oplaadspanning	14,4 V 18 V
Gewicht	0,6 kg

STANDAARD TOEBEHOREN

CJ14DSL (2LSCK) CJ18DSL (2LSCK)	① Zaagbladen (nr. 41) 1 Zie Tabel 5 voor gebruik van de zaagbladen.	1
	② Inbussleutel 1	1
	③ Anti-splinterstuk 1	1
	④ Spaankast 1	1
	⑤ Batterijdeksel 1	1
	⑥ Batterij 2	2
	⑦ Plastic doos 1	1
	⑧ Accudeksel 1	1
CJ14DSL (NN) CJ18DSL (NN)	Zonder acculader, batterijen, plastic doos en batterijdeksel	

De standaard toebehoren kunnen zonder aankondiging op ieder moment worden veranderd.

EXTRA TOEBEHOREN ... los te verkrijgen

- (1) Diverse typen bladen
Zie **Tabel 5** voor gebruik vande zaagbladen.
- (2) Geleider
- (3) Onder-voetplaat
- (4) Stof-verzamel

De extra toebehoren kunnen zonder aankondiging op ieder moment worden veranderd.

TOEPASSINGSGBIEDEN

- Het zagen van verschillende timmerhoutsoorten
- Het zagen van vloeastalen platen, aluminium platen en koperen platen
- Het zagen van kunsthars, zoals phenolhars en vinylchloride
- Het zagen van dun en zacht
- Het zagen van roestvrij staal (met zaagblad 97)

INLEGGEN EN UITNEMEN VAN DE BATTERIJ

1. **Verwijderen van de batterij**
Houd de handgreep goed vast en druk tegen de batterijvergrendeling om de batterij te verwijderen (Zie **Afb. 2**).

LET OP

Sluit de batterij nooit kort.

2. **Aanbrengen van de batterij**
Plaats de batterij met de polen aan de juiste kant (Zie **Afb. 2**).

OPLADEN

Voor het gebruik van de snoerloze decoupeerzaagmachine dient de accu als volgt opgeladen te worden.

1. **Sluit het netsnoer van het oplaadapparaat op het stopkontakt aan.**

Wanneer de stekker van de acculader in het stopkontakt wordt gestoken, zal het controlelampje in rood knipperen. (Met tussenpozen van 1 seconde)

2. **Steek de batterij in het acculader.**

Plaats de batterij in de oplader totdat de lijn zichtbaar wordt, zoals afgebeeld op **Afb 3, 4**.

3. **Opladen**

Wanneer een batterij in de acculader wordt aangebracht, blijft het controlelampje kontinu rood branden.

Wanneer de batterij volledig is opgeladen, gaat het controlelampje in rood knipperen. (Met tussenpozen van 1 seconde) (Zie **Tabel 1**)

- (1) Aanduiding van de controlelampje
De aanduidingen van het controlelampje zijn zoals aangegeven in **tabel 1**, al naar gelang de toestand van de oplaadbare batterij of het acculader.

Tabel 1

Aanduidingen van het controlelampje				
Het controlelampje licht rood op of knippert rood.	Voor het laden	Knippert	Brandt ongeveer 0,5 seconde. Brandt ongeveer 0,5 seconde niet. (Uit voor 0,5 seconde)	/
	Tijdens opladen	Brandt	Blijft branden	
	Na opladen	Knippert	Brandt ongeveer 0,5 seconde. Brandt ongeveer 0,5 seconde niet. (Uit voor 0,5 seconde)	
	Opladen onmogelijk	Knippert	Brandt ongeveer 0,1 seconde. Brandt ongeveer 0,1 seconde niet. (Uit voor 0,1 seconde)	Er is iets mis met de accu of met het oplaad-apparaat.
Het controlelampje licht groen op.	Oververhitting standby	Brandt	Blijft branden	De batterij is oververhit. De batterij kan niet opgeladen worden (het opladen wordt hervat wanneer de batterij is afgekoeld).

- (2) Btoreffende de temperatuur van de oplaadbare batterij
De temperaturen voor herlaadbare batterijen worden weergegeven in **Tabel 2**. Oververhitte batterijen moeten een tijdje afkoelen voordat ze worden herladen.

Tabel 2 Temperatuur voor opladen van batterijen

Oplaadbare batterijen	Geschikte temperatuur voor het opladen
BSL1430, BSL1830	0°C – 40°C

- (3) Tijd die benodigd is voor het opladen
De oplaadtijden in de onderstaande **Tabel 3** zijn afhankelijk van de combinatie van acculader en batterij.

Tabel 3 Oplaadtijden (bij 20°C)

	Acculader	UC18YRSL
Batterij		
BSL1430, BSL1830		Circa. 45 min.

OPMERKING:

De tijd voor het opladen verschilt afhankelijk van de omgevingstemperatuur en het spanningsvoltage.

- 4. Trek de stekker van het oplaadapparaat uit het stopcontact.**

- 5. Houd het oplaadapparaat stevig vast en trek de batterij er uit.**

OPMERKING:

Verwijder na gebruik eerst de batterijen uit de lader en bewaar de batterijen op de juiste manier.

Om langdurig gebruik van de batterij te bevorderen

- (1) Laad batterij op vóórdát ze volledig uitgeput zijn.
Merkt u dat de gevoede apparaat minder krachtig gaat werken, onderbreek dan het gebruik en laad de batterij op. Als u apparaat op batterijvoeding te lang blijft gebruiken, kan dit leiden tot teruglopen van de batterijwerking en eventueel zelfs beschadiging ervan.
- (2) Verriicht het opladen niet bij hoge temperatuur.
Een oplaadbare batterij zal onmiddellijk na gebruik gewoonlijk erg warm zijn. Als u een dergelijke batterij onmiddellijk gaat opladen, zal de chemische balans in het inwendige verstoord worden en zal de levensduur van de batterij afnemen. Laat de batterij daarom even afkoelen, voor u met opladen begint.

LET OP

- Wanneer de batterijlader onafgebroken wordt gebruikt, zal deze warm worden, waardoor fouten worden veroorzaakt. Nadat het laden is voltooid, wacht u best 15 minuten tot de volgende lading.
- Als de batterij wordt herladen wanneer ze warm is door batterijgebruik of blootstelling aan zonlicht, kan het controlelampje groen oplichten. De batterij wordt niet herladen. Laat in dat geval de batterij afkoelen voor het laden.
- Wanneer het controlelampje snel in rood knippert (vijfmaal per seconde), neem de batterij dan uit het oplaadapparaat en controleer de opening van de laatste dan op de aanwezigheid van een voorwerp dat er niet hoort. Is er geen voorwerp in de opening aanwezig, dan is de storing waarschijnlijk te wijten aan de oplaadbare batterij of het oplaadapparaat. Laat deze dan controleren door een bevoegde onderhoudsinstantie.

VOOR BEGIN VAN HET WERK

- 1. Voorbereiden en controleren van de werkomgeving**
Zorg ervoor dat de werkplaats voldoet aan alle eisen die in de voorzorgsmaatregelen vermeld staan.
- 2. Controleren van de batterij**
Zorg ervoor dat de batterij stevig geplaatst wordt. Indien dit niet gebeurt, kan het voorkomen dat de accu eruit valt en een ongeluk veroorzaakt.
- 3. Vrijgekomen stof tijdens het zagen**
De stof die tijdens het zagen vrijkomt kan de gezondheid van de gebruiker benadelen. Wij adviseren dat u de volgende voorzorgsmaatregelen neemt.

- a) Draag een stofmasker
- b) Gebruik een externe stofverzamelaar

Wanneer u een externe stofverzamelaar gebruikt, dan moet de adapter op de slang van de stofverzamelaar worden aangesloten. (**Afb. 23**)

4. Verwisselen van bladen

- (1) Open de hendel tot aan de aanslag. (**Afb. 5-pijl I**)
- (2) Verwijder het huidige blad.
- (3) Breng het nieuwe blad in de bladhouder tot aan de aanslag. (**Afb. 5-pijl II**)
- (4) Sluit de hendel. (**Afb. 5-pijl III**)

LET OP

- U moet de stroom UIT schakelen en de accu losmaken van het apparaat voor u de bladen gaat verwisselen.
- Open de hendel niet wanneer de pluñjer nog beweegt.

OPMERKING:

- Controleer of de uitsteeksel van het blad goed in de bladhouder zitten. (**Afb. 6**)
 - Controleer of het blad in de groef van de rol valt. (**Afb. 7**)
- 5. Schakelaarbediening (Afb. 8 en 9)**

- De zaag is voorzien van een ontgrendelknop bovenop de hendel om te voorkomen dat de motor per ongeluk wordt ingeschakeld. Door de ontgrendelknop in de vergrendelde stand te drukken wordt voorkomen dat de schakelaar wordt aangetrokken. Door de ontgrendelknop in de vrijstand te drukken kan de schakelaar worden aangetrokken en de motor in werking gesteld worden.
- Het aantal slagen van het zaagblad kan afgesteld worden tot binnen het bereik van 0 tot 2400 slagen/minuut, afhankelijk van de mate waarin de schakelaar wordt aangetrokken. Bovendien wordt wanneer de schakelaar wordt losgelaten een rem geactiveerd die het zaagblad onmiddellijk stopzet.
- Wanneer de schakelaar wordt ingeschakeld, gaat een LED lampje branden dat het uiteinde van het zaagblad verlicht. Dit lampje gaat uit wanneer de schakelaar wordt losgelaten.

LET OP

- Duw de ontgrendelknop altijd in de vergrendelde stand wanneer u de zaag niet gebruikt.
- Kijk niet rechtstreeks in het licht van de LED lamp. Langdurige en rechtstreekse blootstelling aan het licht van de LED lamp kan oogbeschadiging veroorzaken.

6. Instellen van de baanfunctie

- (1) Deze decoupeerzaag is voorzien van een pendelfunctie waarbij het zaagblad voor- en achterwaarts beweegt, en op een keer.
Zet de omstelknop die wordt aangetoond in **Afb. 10** op „0” om de baanfunctie te minimaliseren

(het zaagblad beweegt slechts op en neer). De baanfunctie kan worden gekozen in vier stappen van „0” to „III”.

- (2) Verminder de baanfunctie voor harde materialen, zoals staalplaat, enz. Verhoog de baanfunctie om de werkingsefficiëntie te verhogen voor de zachte materialen, zoals hout, platic, enz. Verminder de baanfunctie voor het nauwkeurig zagen.

7. Zagen van roestvrije staalpalten

Deze decoupeerzaag kan roestvrij stalen platen zagen indien uitgerust met een No. 97 zaagblad. Lees zorgvuldig de paragraaf „Betreffende het zagen van roestvrije staalplaten” voor de juiste werkwijze.

8. Anti-splinterstuk

Door bij het zagen van hout het anti-splinterstuk te gebruiken, kunt u het splinteren van het oppervlak tegengaan.

Steek het anti-splinterstuk op de voetplaat en druk het stevig vast. (Zie **Afb. 11**)

9. Spaankast

Deze beveiliging voorkomt dat spaanders en splinters in het rond geslingerd worden en verbetert de effectiviteit van de stofzak.

Steek de spaankast tussen de voetplaat en de hendel en druk vast. (**Afb. 12**)

Wanneer u de spaankast verwijdert, dient u de knop aan beide zijden vast te pakken en voorzichtig te openen tot deze van de decoupeerzaag kan worden gehaald. (**Afb. 13**)

OPMERKING:

De spaankast kan bij het zagen van metaal als het ware gezandstraald worden.

10. Onder-voetplaat

Met de onder-voetplaat (staal) vermindert u de kans op krassen van de aluminium voetplaat, vooral bij het zagen van metaal.



Met de onder-voetplaat (kunststof) vermindert u de kans op krassen van het werkoppervlak. Bevestig de onder-voetplaat aan de onderkant van de voetplaat met de 4 meegeleverde schroeven.

11. Over de indicator van de resterende acculading

Wanneer u op de indicatieschakelaar van de resterende acculading drukt, licht het indicatielampje van de resterende acculading op en kunt u de resterende acculading controleren. (**Afb. 14**)

Wanneer u uw vinger van de indicatieschakelaar van de resterende acculading haalt, dooft het indicatielampje. In **tabel 4** vindt u de status van het indicatielampje van de resterende acculading en de resterende acculading.

Tabel 4

Status van lampje	Resterende acculading
	De resterende acculading is voldoende.
	De resterende acculading is de helft.
	De accu is bijna leeg. Laad de accu zo snel mogelijk op.

Omdat de indicator van de resterende acculading een enigszins ander resultaat geeft afhankelijk van de omgevingstemperatuur en kenmerken van de accu, gebruikt u de informatie best als referentie.

OPMERKING:

- Stel het schakelpaneel niet bloot aan sterke schokken en breek het niet. Dit kan een defect veroorzaken.
- Om accuvermogen te sparen, licht het indicatielampje van de resterende acculading op door op de indicatieschakelaar van de resterende acculading te drukken.

ZAGEN

LET OP

- Om te voorkomen dat het blad loskomt en dat de pluiner beschadigd raakt of te snel verslijt, moet u ervoor zorgen dat het oppervlak van de basisplaat het werkstuk raakt terwijl u aan het zagen bent.
- Bij lage draaisnelheden, kan geen hout gezaagd worden met een dikte van 10 mm of meer of staal met een dikte van 1 mm of meer.

1. Zagen met de parallelgeleider

Wanneer u een rechte lijn wilt zagen, kunt u het beste eerst een lijn aftekenen en deze volgen bij het zagen. Met de geleider (los verkrijgbaar) kunt u gemakkelijk in een rechte lijn zagen.

- (1) Draai de bout van de voetplaat los met de inbussleutel. (**Afb. 15**)
- (2) Doe de voetplaat helemaal naar voren (**Afb. 16**) en draai de bout van de voetplaat weer vast.
- (3) Bevestig de geleider door deze in het bevestigingsgat in de voetplaat te steken en draai de M5 bout vast. (**Afb. 17**)

- (4) Zet de pendelinstelling op „0”.

OPMERKING:

Om accuraat te kunnen zagen met de geleider (**Afb. 17**), moet de pendelinstelling op „0” gezet worden.

2. Het zagen van kromme lijnen

Bij het zagen van een kleine cirkelboog wordt de snelheid, waarmee de machine naar voren schuift, verminderd. Wanneer de machine te snel naar voren geschoven wordt, zou dat tot een breuk van het zaagblad kunnen leiden.

3. Het zagen van cirkels of een cirkelboog

De geleider is ook handig bij het zagen van cirkels. Nadat u de geleider heeft bevestigd op de hierboven beschreven manier, kunt u een spijker of schroef in uw werkstuk vastmaken door het gat in de geleider en deze zo als spil gebruiken bij het zagen van een cirkel. (**Afb. 18**)

OPMERKING:

Het zagen in een cirkel moet zo veel mogelijk gebeuren met het blad verticaal ten opzichte van het ondervlak van de voetplaat.

4. Het zagen van metaal

- (1) Zet de pendelinstelling op „0” of „1”.
- (2) Zaag het materiaal met middelmatige snelheid.
- (3) Gebruik altijd de juiste zaagvloeistof (zaagolie, sop enz.). Wanneer u geen zaagvloeistof heeft, kunt u vet aanbrengen op de achterzijde van het te zagen materiaal.

5. Het zagen van gaten

(1) In bestekhout

De zaagricting in één lijn brengen met de ricting van de houtvezel. Men zaagt stap voor stap, tot er in het midden van het hout een venster ontstaan is. (Afb. 19)

(2) In overige materialen

Bij het zagen van een venster in ander materiaal dan hout boort men eerst met een boormachine of soortgelijk gereedschap een gat voor, van waaruit men begint te zagen.

6. Verstekzagen

De voetplaat kan naar beide zijden maximaal 45° kantelen zodat u onder een hoek kunt zagen. (Afb. 20)

(1) Draai de bout van de voetplaat los met de inbusleutel die zich op de voetplaat bevindt en doe de voetplaat helemaal naar voren. (Afb. 15, 16)

(2) Breng de gewenste hoek op de schaal (van 0 t/m 45 graden in stappen van 15 graden) op het halfcirkelvormige deel van de voetplaat in lijn met het [▽] merkteken op de behuizing. (Afb. 21)

(3) Draai de M5 bout weer vast. (Afb. 15)

(4) Zet de pendelinstelling op „0“.

OPMERKING:

U kunt niet onder een hoek zagen wanneer de spaankast of de stofkap is bevestigd.

AANSLUITING OP DE REINIGER

Door een reiniger (los verkrijgbaar) te gebruiken via de stofzak (los verkrijgbaar) en de adapter (los verkrijgbaar) kan het meeste zaagsel en stof worden verzameld.

(1) Haal de inbusleutel van de voetplaat.

(2) Doe de voetplaat helemaal naar voren. (Afb. 15, 16)

(3) Bevestig de spaankast.

(4) Sluit de stofzak en de adapter aan. (Afb. 22)

(5) Sluit de adapter aan op de neus van de reiniger. (Afb. 22)

(6) Doe de stofzak in het gat aan de achterkant tot de haak in de inkeping valt. (Afb. 23)

(7) Druk de haak in om de stofzak te kunnen verwijderen.

NB:

Draag een stofmasker, wanneer beschikbaar.

BETREFFENDE HET ZAGEN VAN ROESTVRIJE STAALPLATEN

LET OP

Om te voorkomen dat het blad loskomt en dat de plunjer beschadigd raakt of te snel verslijt, moet u ervoor zorgen dat het oppervlak van de basisplaat het werkstuk raakt terwijl u aan het zagen bent.

Bij het zagen van roestvrije staalplaten, diet u het apparaat in te stellen, zoals hieronder beschreven staat:

1. Instellen van de snelheid

Zaagbladen	Dikte van het materiaal	Snelheid
Nr. 97	1,5 – 2,5 mm	Middelste snelheid

OPMERKING:

Naarmate de snelheid, hoger is, wordt het materiaal sneller gezaagd. De levensduur van het zaagblad wordt hierdoor echter wel verkort. Wanneer de zaagsnelheid

te laag is, duurt het zagen langer, maar de levensduur van het zaagblad wordt hierdoor verlengd. Maak de instellingen naar eigen voorkeur.

2. Zet de draai-positie op „0“

OPMERKING:

- Gebruik tijdens het zagen zaagvloeistof (zaagvloeistof op oliebasis) om de levensduur van het zaagblad te verlengen.

KEUZE VAN DE ZAAGBLADEN

○ Standaard toebehoren

Om een maximaal prestatievermogen en goede resultaten te bereiken is het erg belangrijk het juiste zaagblad te kiezen, dat het beste geschikt is voor de soort en dikte van het te zagen materiaal. Drie soorten zaagbladen worden als standaard toebehoren bijgeleverd. Het nummer van het zaagblad is in de nabijheid van de houder van elk zaagblad ingegraveerd. Het geschikte zaagblad wordt aan de hand van **Table. 5** gekozen.

OPBERGEN VAN DE INBUSLEUTEL

De inbusleutel kan opgeborgen worden in de zaagtafel (Zie **Afb. 24**).

ONDERHOUD EN INSPECTIE

1. Inspectie van de zaagbladen

Het verder gebruiken van stompe of beschadigde zaagbladen leidt tot een verminderde zaagmoet worden prestatie en kan een overbelasting van de motor veroorzaken. Het zaagblad vernieuwd, wanneer een bovenmatige slijtage vastgesteld wordt.

2. Inspectie van de bevestigingsschroef

Alle bevestigingsschroeven worden regelmatig geïnspecteerd en gecontroleerd of zij juist aangedraaid zijn. Wanneer één van de schroeven losraakt, dan moet deze onmiddellijk opnieuw aangedraaid worden. Gebeurt dat niet, dan kan dat tot aanzienlijke gevaren leiden.

3. Onderhoud van de motor

De motorwikkeling is het „hart“ van het elektrische gereedschap. Er moet daarom bijzonder zorgvuldig op gelet worden, dat de wikkeling niet beschadigd en/of met olie of water bevochtigd wordt.

4. Reinigen van de behuizing

Gebruik een zachte, droge doek bevochtigd met zeepsop om de snoerloze decoupeerzaagmachine schoon te maken. Gebruik geen benzine, ververdunner of chloorproducten, omdat deze het plastic doen smelten.

5. Opbergen

Bewaar de snoerloze decoupeerzaagmachine op een plek buiten het bereik van kinderen en waar de temperatuur lager is dan 40°C.

6. Lijst vervangingsonderdelen

LET OP

Reparatie, modificatie en inspectie van HiKOKI elektrisch gereedschap dient te worden uitgevoerd door een erkend HiKOKI Service-centrum.

Deze Onderdelenlijst komt van pas wanneer u deze samen met het gereedschap aanbiedt bij het erkende HiKOKI Service-centrum wanneer u om reparatie of ander onderhoud verzoekt.

Bij gebruik en onderhoud van elektrisch gereedschap dienen de in het land waar u zich bevindt geldende veiligheidsregelgeving en veiligheidsstandaarden strikt te worden opgevolgd.

MODIFICATIES

HiKOKI elektrisch gereedschap wordt voortdurend verbeterd en gewijzigd teneinde gebruik te kunnen maken van de nieuwste technische ontwikkelingen. Daarom is mogelijk dat sommige onderdelen zonder voorafgaande kennisgeving gewijzigd worden.

GARANTIE

De garantie op het elektrisch gereedschap van HiKOKI is in overeenstemming met de wettelijke/landspecifieke richtlijnen. Deze garantie dekt geen defecten of schade als gevolg van foutief gebruik, misbruik of normale slijtage. In geval van klachten verzoeken wij u het elektrisch gereedschap samen met het GARANTIECERTIFICAAT dat u achterin deze handleiding aantreft naar een erkend servicecentrum van HiKOKI te sturen. Indien door de gebruiker de machine wordt gedemonteerd vervalt de aanspraak op garantie.

OPMERKING:

Op grond van het voortdurende research-en ontwikkelings-programma van HiKOKI zijn veranderingen van de hierin genoemde technische opgaven voorbehouden.

Informatie betreffende luchtgeluid en trillingen

De gemeten waarden zijn verkregen overeenkomstig EN60745 en voldoen aan de eisen van ISO 4871.

Gemeten A-gewogen geluidsniveau: 95 dB (A)

Gemeten A-gewogen geluidsdrukniveau: 84 dB (A)

Onzekerheid KpA: 3 dB (A)

Draag gehoorbescherming.

Totale trillingswaarden (triax vector som) bepaald overeenkomstig EN60745.

Hout zagen:

Trillingsemisiewaarde **a_h**, **C_W** = 8,0 m/s²

Onzekerheid K = 4,6 m/s²

Bladmetaal zagen:

Trillingsemisiewaarde **a_h**, **C_M** = 5,2 m/s²

Onzekerheid K = 1,5 m/s²

WAARSCHUWING

- De trillingsemisiewaarde tijdens het feitelijke gebruik van het elektrisch gereedschap kan afwijken van de opgegeven waarde afhankelijk van de manieren waarop het gereedschap wordt gebruikt.
- Neem kennis van de veiligheidsmaatregelen voor de bescherming van de operator welke gebaseerd zijn op een schatting van blootstelling onder feitelijke gebruiksomstandigheden (rekening houdend met alle onderdelen van de gebruikscyclus, zoals de tijd dat het gereedschap is uitgeschakeld en wanneer dit onbelast draait inclusief de triggertijd).

Table. 5 Lijst van geschikte zaagbladen

Te zagen materiaal	Zaagbladen	nr. 1 (Lang)	nr. 1 (Superlang)	nr. 11	nr. 12, 42	nr. 15	nr. 16, 46	nr. 21	nr. 22	nr. 41	nr. 97	123X
	Materiaalkaliteit	Dikte van het materiaal (mm)										
Bestekhout	Algemeen bestekhout	Onder 105	Onder 135	10 ~ 55	Onder 20			10 ~ 55	5 ~ 40	10 ~ 65		
	Fineerplaten			5 ~ 30	Onder 10			5 ~ 30	3 ~ 20			
Stalen platen	Vloeistalen platen					3 ~ 6	Onder 3				2 ~ 5	1,5 ~ 10
	Roestvrije staalplaat										1,5 ~ 2,5	
Metalen Non-ferro	Aluminium, koper, messing					3 ~ 12	Onder 3				Onder 5	
	Aluminium raamwerk					Maximaal 25					Maximaal 25	Maximaal 30
Plastic	Phenolhars, melaminehars, etc.					5 ~ 20	Onder 6	5 ~ 15	Onder 6		5 ~ 15	
	Vinylchloride, acrylhars, etc.			5 ~ 30	Onder 10	5 ~ 20	Onder 5	5 ~ 30	3 ~ 20		5 ~ 15	
	Geschuimd polyethleen, geschuimd styrol			10 ~ 55	3 ~ 25	5 ~ 25	3 ~ 25	10 ~ 55	3 ~ 40		5 ~ 25	
Houtvezel-materiaal	Karton, golfkarton			10 ~ 55	3 ~ 25			10 ~ 55	3 ~ 40			
	Hardboard					3 ~ 25	Onder 6				3 ~ 25	
	Vezelplaat						Onder 6					

OPMERKING:

- De minimum zaagradius van zaagbladen nr. 1 (Lang), nr. 1 (Superlang), nr. 21, nr. 22 en nr. 41 is 100 mm.

ADVERTENCIAS DE SEGURIDAD GENERAL DE LA HERRAMIENTA ELÉCTRICA

⚠ ADVERTENCIA

Lea todas las instrucciones y advertencias de seguridad. Si no se siguen las advertencias e instrucciones, podría producirse una descarga eléctrica, un incendio y/o daños graves.

Guarde todas las advertencias e instrucciones para futura referencia.

El término “herramienta eléctrica” en las advertencias hace referencia a la herramienta eléctrica que funciona con la red de suministro (con cable) o a la herramienta eléctrica que funciona con pilas (sin cable).

1) Seguridad del área de trabajo

- Mantenga la zona de trabajo limpia y bien iluminada. Las zonas desordenadas u oscuras pueden provocar accidentes.
- No utilice las herramientas eléctricas en entornos explosivos como, por ejemplo, en presencia de líquidos inflamables, gases o polvo. Las herramientas eléctricas crean chispas que pueden inflamar el polvo o los humos.
- Mantenga a los niños y transeúntes alejados cuando utilice una herramienta eléctrica. Las distracciones pueden hacer que pierda el control.

2) Seguridad eléctrica

- Los enchufes de las herramientas eléctricas tienen que ser adecuados a la toma de corriente. No modifique el enchufe. No utilice enchufes adaptadores con herramientas eléctricas conectadas a tierra. Si no se modifican los enchufes y se utilizan tomas de corriente adecuadas se reducirá el riesgo de descarga eléctrica.
- Evite el contacto corporal con superficies conectadas a tierra como tuberías, radiadores y frigoríficos. Hay mayor riesgo de descarga eléctrica si su cuerpo está en contacto con el suelo.
- No exponga las herramientas eléctricas a la lluvia o a la humedad. La entrada de agua en una herramienta eléctrica aumentará el riesgo de descarga eléctrica.
- No utilice el cable incorrectamente. No utilice el cable para transportar, tirar de la herramienta eléctrica o desenchufarla. Mantenga el cable alejado del calor, del aceite, de bordes afilados o piezas móviles. Los cables dañados o enredados aumentan el riesgo de descarga eléctrica.
- Cuando utilice una herramienta eléctrica al aire libre, utilice un cable prolongador adecuado para utilizarse al aire libre. La utilización de un cable adecuado para usarse al aire libre reduce el riesgo de descarga eléctrica.
- Si no se puede evitar el uso de una herramienta eléctrica en un lugar húmedo, utilice un suministro protegido mediante un dispositivo de corriente residual (RCD). El uso de un RCD reduce el riesgo de descarga eléctrica.

3) Seguridad personal

- Esté atento, preste atención a lo que hace y utilice el sentido común cuando utilice una herramienta eléctrica.

No utilice una herramienta eléctrica cuando esté cansado o esté bajo la influencia de drogas, alcohol o medicación.

La distracción momentánea cuando utiliza herramientas eléctricas puede dar lugar a importantes daños personales.

- Utilice un equipo de protección. Utilice siempre una protección ocular.

El equipo de protección como máscara para el polvo, zapatos de seguridad antideslizantes, casco o protección para oídos utilizado para condiciones adecuadas reducirá los daños personales.

- Evite un inicio involuntario. Asegúrese de que el interruptor está en “off” antes de conectar la herramienta a una fuente de alimentación y/o batería, cogérlo o transportarla.

El transporte de herramientas eléctricas con el dedo en el interruptor o el encendido de herramientas eléctricas con el interruptor encendido puede provocar accidentes.

- Retire las llaves de ajuste antes de encender la herramienta eléctrica.

Si se deja una llave en una pieza giratoria de la herramienta eléctrica podrían producirse daños personales.

- No se extralimite. Mantenga un equilibrio adecuado en todo momento.

Esto permite un mayor control de la herramienta eléctrica en situaciones inesperadas.

- Vístase adecuadamente. No lleve prendas sueltas o joyas. Mantenga el pelo, la ropa y los guantes alejados de las piezas móviles.

La ropa suelta, las joyas y el pelo largo pueden pillarse en las piezas móviles.

- Si se proporcionan dispositivos para la conexión de extracción de polvo e instalaciones de recogida, asegúrese de que están conectados y se utilizan adecuadamente.

La utilización de un sistema de recogida de polvo puede reducir los riesgos relacionados con el polvo.

4) Utilización y mantenimiento de las herramientas eléctricas

- No fuerce la herramienta eléctrica. Utilice la herramienta eléctrica correcta para su aplicación.

La herramienta eléctrica correcta trabajará mejor y de forma más segura si se utiliza a la velocidad para la que fue diseñada.

- No utilice la herramienta eléctrica si el interruptor no la enciende y apaga.

Las herramientas eléctricas que no pueden controlarse con el interruptor son peligrosas y deben repararse.

- Desconecte el enchufe de la fuente eléctrica y/o la batería de la herramienta eléctrica antes de hacer ajustes, cambiar accesorios o almacenar herramientas eléctricas.

Estas medidas de seguridad preventivas reducen el riesgo de que la herramienta eléctrica se ponga en marcha accidentalmente.

- Guarde las herramientas eléctricas que no se utilicen para que no las cojan los niños y no permita que utilicen las herramientas eléctricas personas no familiarizadas con las mismas o con estas instrucciones.

Las herramientas eléctricas son peligrosas si son utilizadas por usuarios sin formación.

- e) **Mantenimiento de las herramientas eléctricas. Compruebe si las piezas móviles están mal alineadas o unidas, si hay alguna pieza rota u otra condición que pudiera afectar al funcionamiento de las herramientas eléctricas. Si la herramienta eléctrica está dañada, llévela a reparar antes de utilizarla.**
Se producen muchos accidentes por no realizar un mantenimiento correcto de las herramientas eléctricas.
- f) **Mantenga las herramientas de corte afiladas y limpias.**
Las herramientas de corte correctamente mantenidas con los bordes de corte afilados son más fáciles de controlar.
- g) **Utilice la herramienta eléctrica, los accesorios y las brocas de la herramienta, etc. de acuerdo con estas instrucciones, teniendo en cuenta las condiciones laborales y el trabajo que se va a realizar.**
La utilización de la herramienta eléctrica para operaciones diferentes a aquellas pretendidas podría dar lugar a una situación peligrosa.
- 5) **Utilización y mantenimiento de las herramientas a batería**
- a) **Recargue sólo con el cargador especificado por el fabricante.**
Un cargador adecuado para un tipo de batería podría crear peligro de incendio si se utiliza con otra batería.
- b) **Utilice herramientas eléctricas sólo con baterías designadas específicamente.**
La utilización de otras baterías podría crear peligro de daños e incendio.
- c) **Cuando no se utilice la batería, manténgala alejada de otros objetos metálicos como clips de papel, monedas, llaves, clavos, tornillos u otros objetos metálicos pequeños que puedan hacer una conexión de un terminal a otro.**
Si se acortan y acercan los terminales de las baterías, podrían producirse quemaduras o un incendio.
- d) **Bajo condiciones abusivas, podría salir líquido de la batería; evite todo contacto. Si se produce un contacto accidentalmente, aclare con agua. Si entra líquido en los ojos, busque ayuda médica.**
El líquido de la batería podría causar irritación o quemaduras.
- 6) **Revisión**
- a) **Lleve su herramienta a que la revise un experto cualificado que utilice sólo piezas de repuesto idénticas.**
Esto garantizará el mantenimiento de la seguridad de la herramienta eléctrica.

PRECAUCIÓN

Mantenga a los niños y a las personas enfermas alejadas. Cuando no se utilicen, las herramientas deben almacenarse fuera del alcance de los niños y de las personas enfermas.

PRECAUCIONES PARA LA SIERRA DE CALAR A BATERÍA

1. Siempre cargar la batería a una temperatura de 0 – 40°C.
Una temperatura inferior a 0°C causa una sobrecarga,

lo que es peligroso. No puede cargarse la batería a una temperatura mayor de 40°C.

La temperatura más apropiada para cargar es la de 20 – 25°C.

2. No usar el cargador continuamente.
Cuando se completa la carga, dejar descansar el cargador por 15 minutos antes de proseguir con la carga siguiente.
3. No dejar que entre suciedad por el orificio de conexión de la batería recargable.
4. Nunca desarmar la batería recargable ni el cargador.
5. Nunca poner en cortocircuito la batería recargable.
Poner en cortocircuito a la batería produce una corriente eléctrica enorme y el consecuente recalentamiento, pudiendo quemar o deteriorar la batería.
6. No tirar la batería al fuego.
Si se quema la batería puede explotar.
7. No insertar ningún objeto en las ranuras de ventilación del cargador.
La penetración de objetos metálicos o inflamables en dichas ranuras puede provocar electrochoques o dañar el cargador.
8. Llevar la batería al sitio de compra original en el caso de que la duración de la batería recargable sea reducida al usarse. No tirar la batería descargada.
9. El uso de una batería descargada dañará el cargador.
10. Si la utiliza continuamente a baja velocidad, el motor recibirá una carga extra que puede provocar el agarrotamiento del mismo. Utilice siempre esta herramienta eléctrica de forma que la cuchilla no quede atascada en la pieza serrada durante la operación.
Ajuste siempre la velocidad de la cuchilla de forma que se logre un serrado uniforme.

ADVERTENCIA DE LA BATERÍA DE LITIO

Para ampliar su duración, la batería de litio está equipada con la función de protección para detener la salida.

En los casos 1 y 2 descritos más abajo, cuando utilice este producto, incluso si tira del interruptor, el motor puede detenerse. No es un problema, sino el resultado de la función de protección.

1. Cuando la batería restante se agota, el motor se detiene.
En este caso, cárguela inmediatamente.
2. Si la herramienta se sobrecarga, el motor puede detenerse. En este caso, suelte el interruptor de la herramienta y elimine las causas de la sobrecarga.
A continuación, puede volverla a utilizar.

Asimismo, preste atención a las siguientes advertencias y precauciones.

ADVERTENCIA

Para evitar fugas de la batería, generación de calor, emisión de humo, explosiones e igniciones, preste atención a las siguientes precauciones.

1. Asegúrese de que no entran virutas o polvo en la batería.
- Durante el trabajo, asegúrese de que no caen virutas o polvo en la batería.
- Asegúrese de que las virutas o el polvo que caen sobre la herramienta eléctrica durante el trabajo no entran en la batería.
- No almacene una batería sin utilizar en un lugar expuesto a virutas y polvo.

- Antes de almacenar una batería, retire las virutas y el polvo que se haya adherido y no la almacene junto a piezas metálicas (tornillos, clavos, etc.).
- 2. No agujeree la batería con un objeto afilado como un clavo, no la golpee con un martillo, la pise, la tire o la esponja a fuertes impactos físicos.
- 3. No utilice una batería que pudiera estar dañada o deformada.
- 4. No utilice la batería con las polaridades cambiadas.
- 5. No conecte la batería directamente a salidas eléctricas o a los encendedores de cigarrillos de los coches.
- 6. No utilice la batería para un fin diferente a los especificados.
- 7. Si la carga de la batería no finaliza incluso cuando ha transcurrido un determinado tiempo de recarga, detenga inmediatamente la recarga.
- 8. No coloque o exponga la batería a temperaturas elevadas o alta presión como en un microondas, una secadora o un contenedor de gran presión.
- 9. Aléjela del fuego inmediatamente cuando se detecte una fuga o un olor raro.
- 10. No la utilice en un lugar donde se genere gran electricidad estática.
- 11. Si hay una fuga de la batería, mal olor, se genera color, está descolorida o deformada, o de algún modo funciona de forma anormal durante su utilización, recarga o almacenamiento, retírela inmediatamente del equipo o del cargador de la batería y detenga su utilización.

PRECAUCIÓN

1. Si el líquido de fuga de la batería entra en contacto con los ojos, no se los frote y lávelos bien con agua limpia como, por ejemplo, agua del grifo y póngase en contacto con un médico inmediatamente. Si no se trata, el líquido podría causar problemas de visión.
2. Si el líquido de fuga entra en contacto con la piel o la ropa, lávela bien con agua limpia como, por ejemplo, agua del grifo inmediatamente. Podría producir irritación de la piel.
3. Si observa óxido, mal olor, recalentamiento, decoloración, deformación y/u otras irregularidades al utilizar la batería por primera vez, no la utilice y devuélvala a su proveedor o distribuidor.

ADVERTENCIA

Si un objeto extraño conductor de electricidad entra en los terminales de la batería de litio, podría producirse un cortocircuito, resultando en un riesgo de incendio. Por favor, respete los siguientes consejos cuando almacene la batería.

- **No coloque cortes conductivos, clavos, cables de acero, cables de cobre u otros cables en la caja de almacenamiento.**
- **Instale el paquete de baterías en la herramienta eléctrica o almacénelo presionando la tapa de baterías hasta que se oculten los orificios de ventilación para evitar cortocircuitos. (Ver Fig. 1)**

ESPECIFICACIONES**Sierra de calar a batería**

Modelo	CJ14DSL	CJ18DSL
Tensión	14,4 V	18 V
Profundidad de corte máxima	Madera 135 mm	Acero pobre en carbono 10 mm
Velocidad de marcha en vacío	0 – 2400min ⁻¹	
Carrera	26 mm	
Radio mín. de corte	25 mm	
Batería recargable	BSL1430: Li-ion 14,4 V (3,0 Ah 8 celdas)	BSL1830: Li-ion 18 V (3,0 Ah 10 celdas)
Peso	2,3 kg	2,4 kg

Cargador

Model	UC18YRSL
Tensión de carga	14,4 V 18 V
Peso	0,6 kg

ACCESORIOS ESTÁNDAR

CJ14DSL (2LSCK) CJ18DSL (2LSCK)	① Cuchillas (N.º 41) 1 Con respecto a la utilización de las hojas de sierra, consulte la Tabla 5 .
	② Llave macho hexagonal 1
	③ Protector contra astillas 1
	④ Cubierta de virutas 1
	⑤ Cargador 1
	⑥ Batería 2
	⑦ Caja de plástico 1
	⑧ Tapa de batería 1
CJ14DSL (NN) CJ18DSL (NN)	Sin cargador, batería, caja de plástico y tapa de batería

Los accesorios estándar están sujetos a cambio sin previo aviso.

ACCESORIOS OPCIÓN ... de venta por separado

- (1) Diversos tipos de cuchillas
Con respecto a la utilización de las hojas de sierra, consulte la **Tabla 5**.
 - (2) Guía
 - (3) Base secundaria
 - (4) Colector de polvo
- Los accesorios opcionales están sujetos a cambio sin previo aviso.

APLICACIONES

- Cortar diversas maderas útiles y recorte interior
- Cortar placa de acero pobre en carbono, aluminio y cobre
- Cortar resinas sintéticas como resina de fenol y cloruro de vinilo
- Cortar materiales de construcción delgados y blandos
- Corte de chapas de acero inoxidable (con cuchilla N.º 97)

DESMONTAJE E INSTALACIÓN DE BATERÍA

1. Desmontaje de la batería

Sujete firmemente el asidero y presione el cierre de la batería para desmontar la batería (Ver **Fig. 2**).

PRECAUCIÓN

No cortocircuitar nunca la batería.

2. Instalación de la batería

Introduzca la batería observando sus polaridades (Ver **Fig. 2**).

CARGA

Antes de utilizar la sierra de calar a batería, cargue la batería de la siguiente manera.

1. Enchufe el cable de alimentación del cargador a un tomacorriente de CA.

Cuando haya conectado el enchufe del cargador a una toma de la red, la lámpara piloto se encenderá en rojo. (A intervalos de 1 segundo)

2. Inserte la batería en el cargador

Introduzca la batería firmemente en el cargador hasta que la línea esté visible, tal y como se indica en el **Fig 3, 4**.

3. Carga





Cuando inserte una batería en el cargador, la carga comenzará la lámpara piloto permanecerá continuamente encendida en rojo.

Cuando la batería se haya cargado completamente, la lámpara piloto parpadeará en rojo. (A intervalos de 1 segundo) (Vea las **Tabla 1**)

(1) Indicaciones de la lámpara piloto

Las indicaciones de la lámpara piloto mostradas en la **tabla 1**, se producirán de acuerdo con la condición del cargador o de la batería.

Tabla 1

Indicaciones de la lámpara piloto				
El indicador luminoso piloto se ilumina o parpadea en rojo.	Antes de la carga	Parpadeo	Se encenderá durante 0,5 segundos. No se encenderá durante 0,5 segundos. (Apagada durante 0,5 segundos) 	
	Durante la carga	Iluminación	Iluminación permanente 	
	Carga completa	Parpadeo	Se encenderá durante 0,5 segundos. No se encenderá durante 0,5 segundos. (Apagada durante 0,5 segundos) 	
	Carga imposible	Destello	Se encenderá durante 0,1 segundos. No se encenderá durante 0,1 segundos. (Apagada durante 0,1 segundos) 	
				Mal funcionamiento de la batería o del cargador
El indicador luminoso piloto se ilumina en verde.	Espera por recalentamiento	Iluminación	Iluminación permanente 	Batería recalentada. No puede cargarse (la carga comenzará cuando la batería se enfríe).

(2) Temperatura de las baterías

Las temperaturas para las baterías recargables se muestran en la **Tabla 2**; las baterías calientes deben dejarse enfriar antes de volver a cargarlas.

(3) Tiempo de recarga

Dependiendo de la combinación del cargador y las baterías, el tiempo de carga será como se muestra en la **tabla 3**.

Tabla 2 Márgenes de carga de las baterías

Batería recargable	Temperatura con la que podrá cargarse la batería
BSL1430, BSL1830	0°C – 40°C

Tabla 3 Tiempo de carga (a 20°C)

Batería \ Cargador	UC18YRSL
BSL1430, BSL1830	Aprox. 45 min.

NOTA:

El tiempo de carga puede variar de acuerdo con la temperatura y la tensión de la fuente de alimentación.

4. Desenchufe el cable de alimentación del cargador del tomacorriente de CA.**5. Sostenga el cargador firmemente y saque la batería.****NOTA:**

Después de la operación, extraiga en primer lugar las baterías del cargador, y después guárdelas adecuadamente.

Forma de hacer que las baterías duren más

- (1) Recargue las baterías antes de que se hayan agotado completamente.

Si siente que la potencia de la herramienta eléctrica se debilita, deje de utilizarla y recargue su batería. Si continuase utilizando la herramienta hasta agotar la capacidad de la batería, ésta podría dañarse y su duración útil podría acortarse.

- (2) Evite realizar la recarga a altas temperaturas.

Una batería se calentará inmediatamente después de haberla utilizado. Si recargase tal batería inmediatamente después de haberla utilizado, su substancia química interna se deterioraría, y la duración útil de la batería se acortaría. Deje la batería y recárguela después de que se haya enfriado durante cierto tiempo.

PRECAUCIÓN

- Si se utiliza el cargador de batería de forma continuada, éste se calentará y podría provocar averías. Una vez finalizada la carga, deje pasar 15 minutos hasta la siguiente.
- Si la batería se recarga cuando está caliente debido a su utilización o a su exposición a la luz solar directa, el indicador luminoso se enciende en verde. La batería no se recargará. En este caso, deje que la batería se enfríe antes de cargarla.
- Cuando la lámpara piloto destelle rápidamente en rojo (a intervalos de 0,2 segundos), realice una comprobación y extraiga los objetos extraños del orificio de instalación de batería del cargador. Si no hay ningún objeto extraño, es posible que la batería o el cargador funcione mal. Llévelos a un agente de servicio técnico autorizado.

ANTES DE LA PUESTA EN MARCHA**1. Preparación y comprobación de las condiciones ambientales de trabajo**

Asegúrese de que el sitio de trabajo cumpla todas las condiciones indicadas en las precauciones.

2. Comprobación de la batería

Asegúrese de que la batería esté firmemente instalada. Si está floja, puede caerse y provocar accidentes.

3. Polvo producido durante la operación

El polvo producido durante la operación normal puede afectar a la salud del operario. Se recomienda lo siguiente:

- a) Llevar máscara anti-polvo
- b) Utilizar equipo de recogida de polvo externo

Cuando utilice el equipo de recogida de polvo externo, conecte el adaptador al manguito del equipo de recogida de polvo externo. (Fig. 23)

4. Cambio de las cuchillas

- (1) Abra la palanca hacia arriba, hasta el tope. (Fig. 5 flecha I)
- (2) Desmonte la cuchilla.
- (3) Inserte la cuchilla nueva hasta el tope del portacuchilla. (Fig. 5 flecha II)
- (4) Cierre la palanca. (Fig. 5 flecha III)

PRECAUCIÓN

- Cuando cambie las cuchillas, asegúrese de desconectar (OFF) la batería del cuerpo.
- No abra la palanca mientras se está moviendo el émbolo.

NOTA:

- Confirme que los salientes de la cuchilla se encuentren firmemente insertados en el portacuchillas. (Fig. 6)
- Compruebe la cuchilla provista entre la ranura del rodillo. (Fig. 7)

5. Operación del interruptor (Fig. 8 y 9)

- La sierra cuenta con un botón de bloqueo en la parte superior del mango para evitar que el motor se encienda sin querer. Al pulsar el botón de bloqueo a la posición de bloqueo se evita que se encienda. Si se pulsa el botón de bloqueo a la posición libre, el interruptor puede activarse y el motor puede ponerse en marcha.
- El número de pases de la cuchilla puede ajustarse entre 0 y 2400 pases / minuto dependiendo de la cantidad en que se pulsa el interruptor. Además, al soltar el interruptor se activa una pausa que detiene la cuchilla inmediatamente.
- Cuando se activa el interruptor, se enciende una lámpara LED que ilumina el extremo de la cuchilla. La lámpara se apaga cuando se suelta el interruptor.

ADVERTENCIA

- Asegúrese siempre de pulsar el botón de bloqueo a la posición bloqueada cuando no utilice la sierra.
- No mire directamente a la luz de la lámpara LED. La exposición continua y directa de la luz desde la lámpara LED puede dañar los ojos.

6. Ajuste del funcionamiento orbital

- (1) Esta sierra caladora emplea el funcionamiento orbital que mueve la cuchilla hacia adelante y atrás, y también hacia arriba y abajo. Poner la perilla de cambio, mostrada en el Fig. 10, en "0" para minimizar el funcionamiento orbital (la cuchilla se mueve hacia arriba y hacia abajo). El funcionamiento orbital puede seleccionarse en 4 pasos, desde "0" a "III".
- (2) Para materiales duros como por ejemplo, chapas de acero, etc., disminuir el funcionamiento orbital. Para materiales blandos como por ejemplo, madera, plásticos, etc., aumentar el funcionamiento orbital para incrementar la eficiencia de trabajo. Para cortar el material de forma precisa, disminuir el funcionamiento orbital.

7. Corte de chapas de acero inoxidable

Esta sierra caladora corta las placas de acero inoxidable utilizando cuchillas N° 97.

Para realizar la operación apropiada, lea cuidadosamente "Sobre el corte de chapas de acero inoxidable".

8. Protector contra astillas

Emplejando el protector contra astillas cuando corte madera, se reducirá el astillado de las superficies cortadas. Inserte el protector contra astillas en el espacio existente sobre la base, y empujelo completamente. (véase Fig. 11)

9. Cubierta de virutas

La cubierta de virutas impide el desprendimiento de las virutas y mejora la eficiencia del colector de polvo. Inserte la cubierta de virutas entre la base y la palanca, y empuje con una ligera presión hasta que encaje en su lugar. (Fig. 12)

Para desmontar la cubierta de virutas, sujete ambos lados de la perilla y abra ligeramente hasta que pueda sacarla de la sierra caladora. (Fig. 13)

NOTA:

Existe la posibilidad de que la cubierta de virutas se encuentre escarificada cuando se corte el metal.

10. Base secundaria

Utilizando la base secundaria (hecha de acero), se conseguirá reducir la abrasión de la base de aluminio, especialmente durante el corte de metales.



Utilizando la base secundaria (hecha de resina) se conseguirá reducir los arañazos de la superficie de corte. Fije la base secundaria a la superficie inferior de la base por medio de los 4 tornillos suministrados.

11. Acerca del indicador de batería restante

Al pulsar el interruptor del indicador de batería restante, se ilumina el indicador luminoso de batería restante y puede comprobarse la potencia restante. (Fig. 14)

Al retirar el dedo de dicho interruptor, el indicador luminoso de batería restante se apaga. La tabla 4 muestra el estado del indicador luminoso de batería restante y la potencia de batería restante.

Tabla 4

Estado del indicador	Potencia de batería restante
	La potencia restante de la batería es suficiente.
	La potencia restante de la batería se encuentra a la mitad.
	La potencia restante de la batería está prácticamente agotada. Recargue la batería cuanto antes.

Dado que el indicador de batería restante muestra resultados ligeramente diferentes según la temperatura ambiental y las características de la batería, utilice su lectura como referencia.

NOTA:

- No golpee con fuerza ni rompa el panel de interruptores.
Pueden producirse problemas.
- Para reducir el consumo de la potencia de batería, el indicador luminoso de batería restante se ilumina mientras se mantiene presionado el interruptor del indicador de batería restante.

CORTAR

PRECAUCIÓN

- Mientras esté serrando, para evitar que la cuchilla se salga o que el pistón se estropee o se desgaste demasiado, asegúrese de que la superficie de la placa base esté en contacto con la pieza de trabajo.

- A poca velocidad, no cortar madera de más de 10 mm de espesor ni acero de más de 1 mm.

1. Corte para rectilíneo

Cuando corte en línea recta, primero trace una línea marcadora y haga avanzar la sierra a lo largo de esa línea.

Si utiliza la guía (en venta separadamente) podrá cortar con precisión sobre una línea recta.

- (1) Afloje el perno de base con la llave macho hexagonal provista en la base. (Fig. 15)
- (2) Mueva la base completamente hacia adelante (Fig. 16), y vuelva a apretar el perno de la base.
- (3) Fije la guía haciéndola pasar a través del orificio de fijación de la base y apriete el perno M5. (Fig. 17)
- (4) Ajuste la posición orbital a "0".

NOTA:

Para cortar con precisión utilizando la guía (Fig. 17), ajuste siempre la posición orbital a "0".

2. Serrar líneas curvas

El serrar un arco circular pequeño, se reduce la velocidad de alimentación de la máquina. Si la máquina está demasiado alimentada, inmediatamente puede ocasionarse la rotura de la cuchilla.

3. Cortar en círculo o un arco circular

La guía también podrá ser útil para el corte circular. Después de fijar la guía de la manera indicada arriba, introduzca el clavo o el tornillo en el material a través del orificio de la guía, y luego utilícelo como eje durante el corte. (Fig. 18)

NOTA:

El corte circular se puede realizar con la cuchilla colocada de forma aproximadamente vertical con respecto a la superficie inferior de la base.

4. Cortar materiales metálicos

- (1) Ajuste la posición orbital a "0" o a "1".
- (2) Corte el material a velocidad media.
- (3) Use siempre un fluido de corte apropiado (aceite para husos, agua jabonosa, etc.). Si no está disponible un fluido de corte líquido, aplique grasa a la superficie trasera del material que se va a cortar.

5. Recorte interior

- (1) En madera
Alinee la dirección de la cuchilla con la fibra de madera cortar poco a poco hasta haber cortado un orificio de ventana en el centro de la madera útil. (Fig. 19)

- (2) En otros materiales

Cortando un orificio de ventana en materiales distintos de la madera útil, taladrar inicialmente un orificio con un taladrador o una herramienta similar antes de empezar a cortar.

6. Corte angular

La base puede ser inclinada hacia ambos lados en un ángulo de hasta 45° para el corte angular. (Fig. 20)

- (1) Afloje el perno de base con la llave macho hexagonal provista en la base y mueva la base completamente hacia adelante. (Fig. 15, 16)
- (2) Alinee la escala (desde 0 grado a 45 grados en incrementos de 15 grados) del parte semicircular de la base con la marca [▽] de la cubierta del engranaje. (Fig. 21)
- (3) Apriete de nuevo el perno M5. (Fig. 15)
- (4) Ajuste la posición orbital a "0".

NOTA:

El corte angular no se puede realizar cuando se utiliza la cubierta de virutas o el colector de polvo.

CONEXION CON EL LIMPIADOR

Conectando con el limpiador (en venta separadamente) a través del colector de polvo (en venta separadamente) y el adaptador (en venta separadamente), se podrá recolectar casi la totalidad del polvo.

- (1) Retire la llave macho hexagonal de la base.
- (2) Mueva la base completamente hacia adelante. (Figs. 15, 16)
- (3) Fije la cubierta de virutas.
- (4) Conecte el colector para polvo con el adaptador. (Fig. 22)
- (5) Conecte el adaptador con la punta del limpiador. (Fig. 22)
- (6) Inserte el colector de polvo en el orificio trasero de la base hasta que el gancho encaje en la muesca. (Fig. 23)
- (7) Presione el gancho para desmontar el colector de polvo.

NOTA:

Utilice la máscara de protección contra el polvo si está disponible.

SOBRE EL CORTE DE CHAPAS DE ACERO INOXIDABLE

PRECAUCIÓN

Mientras esté serrando, para evitar que la cuchilla se salga o que el pistón se estropee o se desgaste demasiado, asegúrese de que la superficie de la placa base esté en contacto con la pieza de trabajo.

Para cortar chapas de acero inoxidable, ajuste la sierra como se describe a continuación.

1. Ajuste la velocidad

Cuchilla	Grosor del material	Velocidad
N.º 97	1,5 – 2,5 mm	Velocidad media

NOTA:

Cuanto mayor sea la velocidad, más rápido será el serrado del material, pero, en este caso, la duración útil de la cuchilla disminuirá. Si la velocidad es demasiado baja, el serrado será más lento, pero la duración útil aumentará. Efectúe los ajustes a su gusto.

2. Ajuste la posición orbital a "0"

NOTA:

- Para serrar, emplee líquido para serrado (derivado del petróleo) a fin de prolongar la duración útil de la cuchilla.

SELECCION DE LAS CUCHILLAS

○ Cuchillas accesorias

Para asegurar una eficiencia operativa máxima y resultados, es muy importante seleccionar la cuchilla mejor apropiada para el tipo y grosor del material a cortar. Tres tipos de cuchillas están suministradas en los accesorios estándar. El número de cuchilla está grabada cerca de la parte a montar de cada cuchilla. Seleccionar la cuchilla apropiada según **Tabla. 5**.

ALOJAMIENTO DE LA LLAVE MACHO HEXAGONAL

Es posible alojar la llave macho hexagonal en la base. (Véase Fig. 24)

MANTENIMIENTO E INSPECCION

1. Inspeccionar la cuchilla

El uso continuo de una cuchilla dañada resultaría una deficiencia de corte reducida y podría causar posible recalentamiento del motor. Reemplazar la cuchilla tan pronto como se note un desgaste excesivo por una nueva.

2. Inspeccionar los tornillos de montaje

Regularmente inspeccionar todos los tornillos de montaje y asegurarse de que estén apretados firmemente. Si cualquier tornillo estuviera suelto, volver a apretarlo inmediatamente. El no hacer esto provocaría un riesgo serio.

3. Mantenimiento de motor

La unidad de bobinado del motor es el verdadero "corazón" de las herramientas eléctricas. Prestar el mayor cuidado y asegurarse de que el bobinado no se dañe y/o se humedezca con aceite o agua.

4. Limpieza en el exterior

Cuando la sierra de calar a batería esté sucia, límpiela con un trapo suave y seco o con un trapo humedecido con agua y jabón. No utilice disolventes clóricos, gasolina o disolventes para pinturas, ya que éstos funden los materiales plásticos.

5. Almacenamiento

Guarde la sierra de calar a batería en un lugar con una temperatura inferior a 40 °C y fuera del alcance de los niños.

6. Lista de repuestos

PRECAUCIÓN

La reparación, modificación e inspección de las herramientas eléctricas HiKOKI deben ser realizadas por un Centro de Servicio Autorizado de HiKOKI.

Esta lista de repuestos será de utilidad si es presentada junto con la herramienta al Centro de Servicio Autorizado de HiKOKI, para solicitar la reparación o cualquier otro tipo de mantenimiento.

En el manejo y el mantenimiento de las herramientas eléctricas, se deberán observar las normas y reglamentos vigentes en cada país.

MODIFICACIONES

HiKOKI Power Tools introduce constantemente mejoras y modificaciones para incorporar los últimos avances tecnológicos.

Por consiguiente, algunas partes pueden ser modificadas sin previo aviso.

GARANTÍA

Las herramientas motorizadas de HiKOKI incluye una garantía conforme al reglamento específico legal/nacional. Esta garantía no cubre los defectos o daños debidos al uso incorrecto, el abuso o el desgaste normal. En caso de reclamación, envíe la herramienta motorizada, sin desmontar y con el CERTIFICADO DE GARANTÍA que aparece al final de estas instrucciones de uso, al Centro de Servicio Autorizado de HiKOKI.

NOTA:

Debido al programa continuo de investigación y desarrollo de HiKOKI estas especificaciones están sujetas a cambio sin previo aviso.

Información sobre el ruido propagado por el aire y vibración

Los valores medidos se determinaron de acuerdo con EN60745 declararon de conformidad con ISO 4871.

Nivel de potencia auditiva ponderada A: 95 dB (A)

Nivel de presión auditiva ponderada A: 84 dB (A)

Duda KpA: 3 dB (A)

Utilice protecciones auriculares.

Valores totales de la vibración (suma de vectores triax.) determinados de acuerdo con EN60745.

Cortar Madera:

Valor de emisión de la vibración **a_h, CW** = 8,0 m/s²

Incertidumbre K = 4,6 m/s²

Cortar placa metálica:

Valor de emisión de la vibración **a_h, CM** = 5,2 m/s²

Incertidumbre K = 1,5 m/s²

ADVERTENCIA

- El valor de emisión de la vibración durante la utilización de la herramienta eléctrica puede ser diferente del valor declarado dependiendo de las formas de utilización de la herramienta.
- Para identificar las medidas seguras para proteger al operario basadas en una estimación de exposición en las condiciones reales de uso (teniendo en cuenta todas las partes del ciclo de funcionamiento como tiempos cuando la herramienta está apagada y cuando funciona lentamente además del tiempo de activación).

Tabla 5 Lista de cuchillas apropiadas

Material a cortar	Cuchilla	N.º 1	N.º 1	N.º 11	N.º 12,	N.º 15	N.º 16,	N.º 21	N.º 22	N.º 41	N.º 97	123X
		(Largo)	(Extralarga)		42		46					
	Calidad de material	Grosor del material (mm)										
Madera útil	Madera útil general	Menos 105	Menos 135	10 ~ 55	Menos 20			10 ~ 55	5 ~ 40	10 ~ 65		
	Madera contrachapada			5 ~ 30	Menos 10			5 ~ 30	3 ~ 20			
Plancha de hierro	Placa de acero pobre en carbono					3 ~ 6	Menos 3				2 ~ 5	1,5 ~ 10
	Chapa de acero inoxidable										1,5 ~ 2,5	
Metal no férrico	Aluminio, cpbre, latón					3 ~ 12	Menos 3				Menos 5	
	Vidriera corrediza de aluminio					Altura hasta 25					Altura hasta 25	Altura hasta 30
Plásticos	Resina de fenol, resina de melamina, etc					5 ~ 20	Menos 6	5 ~ 15	Menos 6		5 ~ 15	
	Cloruro de vinilo, resina acrílica, etc			5 ~ 30	Menos 10	5 ~ 20	Menos 5	5 ~ 30	3 ~ 20		5 ~ 15	
	Polietileno espumoso, estirolo espumoso			10 ~ 55	3 ~ 25	5 ~ 25	3 ~ 25	10 ~ 55	3 ~ 40		5 ~ 25	
Pasta de papel	Cartón, cartón ondulado			10 ~ 55	3 ~ 25			10 ~ 55	3 ~ 40			
	Fibra prensada dura					3 ~ 25	Menos 6				3 ~ 25	
	Fibra prensada						Menos 6					

NOTA:

○ El radio mínimo de corte de las cuchillas, N.º 1 (Largo), N.º 1 (Extralarga), N.º 21, N.º 22 y N.º 41 es de 100 mm.

AVISOS GERAIS DE SEGURANÇA PARA A FERRAMENTA ELÉCTRICA

⚠ AVISO

Leia todas as instruções e avisos de segurança

Se não seguir todas as instruções e os avisos, pode provocar um choque eléctrico, incêndio e/ou ferimentos graves.

Guarde todos os avisos e instruções para referência futura. O termo “ferramenta eléctrica” em todos os avisos refere-se à sua ferramenta ligada à corrente (com fios) ou à ferramenta eléctrica a baterias (sem fios).

1) Segurança da área de trabalho

- a) Mantenha a área de trabalho limpa e bem iluminada.

As áreas escuras ou cheias de material são propícias aos acidentes.

- b) Não trabalhe com ferramentas eléctricas em ambientes explosivos, tais como na presença de líquidos inflamáveis, gases ou pó.

As ferramentas eléctricas criam faíscas que podem inflamar o pó dos fumos.

- c) Mantenha as crianças e outras pessoas afastadas quando trabalhar com uma ferramenta eléctrica. As distrações podem fazer com que perca controlo.

2) Segurança eléctrica

- a) As fichas da ferramenta eléctrica devem corresponder às tomadas.

Nunca modifique a ficha.

Não utilize fichas adaptadoras com ferramentas eléctricas ligadas à terra.

As fichas não modificadas e tomadas correspondentes reduzirão o risco de choques eléctricos.

- b) Evite contacto corporal com superfícies ligadas à terra, tais como tubos, radiadores, máquinas e frigoríficos.

Existe um risco acrescido de choque eléctrico se o seu corpo estiver ligado à terra.

- c) Não exponha ferramentas eléctricas à chuva ou condições de humidade.

A entrada de água numa ferramenta eléctrica aumentará o risco de choques eléctricos.

- d) Não abuse do fio. Nunca utilize o fio para transportar, puxar ou desligar a ferramenta eléctrica.

Mantenha o fio afastado do calor, óleo, margens afiadas ou peças em movimento.

Os fios danificados ou entrelaçados podem aumentar o risco de choques eléctricos.

- e) Quando trabalhar com uma ferramenta eléctrica no exterior, utilize uma extensão adequada para utilização exterior.

A utilização de um fio adequado para utilização no exterior reduz o risco de choques eléctricos.

- f) Se não for possível evitar a utilização de uma máquina eléctrica num local húmido, utilize uma fonte de alimentação protegida por um dispositivo de corrente residual (RCD).

A utilização de um RCD reduz o risco de choque eléctrico.

3) Segurança pessoal

- a) Mantenha-se alerta, esteja atento ao que está a fazer e utilize senso comum quando trabalhar com uma ferramenta eléctrica.

Não utilize uma ferramenta eléctrica quando estiver cansado ou sob a influência de drogas, álcool ou medicamentos.

Um momento de desatenção enquanto trabalha com ferramentas eléctricas pode resultar em ferimentos pessoais graves.

- b) Utilize equipamento de protecção pessoal. Utilize sempre protecção para os olhos.

O equipamento de protecção, tal como uma máscara de pó, sapatos de segurança anti-derrapantes, chapéu rígido ou protecção auricular utilizados para condições adequadas reduzirá os ferimentos pessoais.

- c) Evite ligar por acidente. Certifique-se de que o interruptor está na posição de desligado antes de ligar a fonte de alimentação e/ou bateria, levantar ou transportar a ferramenta.

Transportar ferramentas eléctricas com o dedo no interruptor ou activar ferramentas que estão com o interruptor ligado é propício a acidentes.

- d) Remova qualquer chave de parafusos ou chave-inglesa de regulação antes de ligar a ferramenta.

Uma chave-inglesa ou de parafusos ligada à parte rotativa da ferramenta pode provocar ferimentos pessoais.

- e) Não se estique. Mantenha sempre o controlo e equilíbrio adequados.

Isto permite obter um melhor controlo da ferramenta em situações inesperadas.

- f) Use vestuário adequado. Não use roupas largas ou jóias. Mantenha o cabelo, roupas e luvas afastados das peças móveis.

As roupas largas, jóias ou cabelo comprido podem ser apanhados em peças móveis.

- g) Se forem fornecidos dispositivos para a ligação de extractores de pó e dispositivos de recolha, certifique-se de que estes estão ligados e são utilizados adequadamente.

A utilização de uma recolha de pó pode reduzir os perigos relacionados com o pó.

4) Utilização da ferramenta e manutenção

- a) Não force a ferramenta eléctrica. Utilize a ferramenta correcta para a sua aplicação.

A ferramenta correcta fará o trabalho melhor e com mais segurança à velocidade para a qual foi concebida.

- b) Não utilize a ferramenta eléctrica se o interruptor não a ligar ou desligar.

Qualquer ferramenta que não possa ser controlada com o interruptor é perigosa e deve ser reparada.

- c) Desligue a ficha da rede antes e/ou a bateria da ferramenta eléctrica antes de efectuar quaisquer regulações, mudar os acessórios ou guardar ferramentas eléctricas.

Tais medidas de segurança de prevenção reduzem o risco de ligar a ferramenta eléctrica acidentalmente.

- d) Guarde as ferramentas eléctricas fora do alcance de crianças e não permita que pessoas não habituadas à ferramenta eléctrica ou estas instruções trabalhem com a ferramenta.

As ferramentas eléctricas são perigosas nas mãos de utilizadores inexperientes.

- e) Efectue a manutenção de ferramentas eléctricas.

Verifique a existência de desalinhamentos ou dobragens das peças móveis, quebras de peças e quaisquer outras condições que possam afectar o funcionamento das ferramentas eléctricas. Se danificada, mande reparar a ferramenta antes de utilizar.

Muitos acidentes são causados por ferramentas com má manutenção.

- f) **Mantenha as ferramentas de corte afiadas e limpas.**
As ferramentas de corte com uma manutenção adequada e extremidades afiadas são menos propensas a dobrar e mais fáceis de controlar.
- g) **Utilize a ferramenta eléctrica, acessórios e pontas de ferramentas, etc., de acordo com estas instruções, tomando em consideração as condições de trabalho e o trabalho a ser efectuado.**
A utilização de uma ferramenta eléctrica para operações diferentes das concebidas pode resultar num mau funcionamento.
- 5) **Utilização e manutenção da ferramenta com bateria**
- a) **Apenas é recarregável com o carregador especificado pelo fabricante.**
Um carregador que seja adequado para um tipo de bateria pode criar um risco de incêndio quando utilizado com outra bateria.
- b) **Utilize ferramentas eléctricas apenas com as baterias especialmente concebidas.**
A utilização de quaisquer outras baterias poderá criar um risco de ferimentos e incêndios.
- c) **Quando não estiver a ser utilizada uma bateria, mantenha-a afastada de outros objectos metálicos, tais como cliques de papel, moedas, chaves, pregos, parafusos ou outros objectos metálicos pequenos que possam fazer uma ligação de um terminal para o outro.**
Fazer curto-circuito dos terminais da bateria poderá causar queimaduras ou um incêndio.
- d) **Em condições abusivas, poderá ser ejectado líquido da bateria. Evite o contacto. Se ocorrer um contacto accidental, lave com água. Se o líquido entrar em contacto com os olhos, procure ajuda médica.**
O líquido ejectado da bateria poderá provocar irritações ou queimaduras.
- 6) **Manutenção**
- a) **Faça a manutenção da sua ferramenta eléctrica por um pessoal de reparação qualificado e utilize apenas peças de substituição idênticas.**
Isto garantirá que a segurança da ferramenta eléctrica é mantida.

AVISO

Mantenha afastadas das crianças e pessoas doentes. Quando não estiverem a ser utilizadas, as ferramentas devem ser guardadas fora do alcance de crianças e pessoas doentes.

PRECAUÇÕES PARA A SERRA DE RECORTES A BATERIA

- Recarregue sempre a bateria numa temperatura entre 0° e 40°C.
Uma temperatura de menos de 0°C provocará uma recarga excessiva, o que é perigoso. Enquanto que numa temperatura acima de 40°C, a bateria não pode ser recarregada.
A temperatura mais apropriada para a recarga é entre 20° e 25°C.
- O recarregador não deve ser usado continuamente. Quando terminar um recarregamento, libere o recarregador por cerca de 15 minutos antes da próxima recarga da bateria.

- Não deixe que materiais estranhos entrem no orifício de conexão da bateria recarregável.
- Não desmonte nunca a bateria recarregável nem o recarregador.
- Nunca provoque curto-circuito na bateria recarregável.
Ao fazer isso, a bateria provocará uma grande corrente elétrica e um sobreaquecimento., podendo resultar em queima ou danos à bateria.
- Não jogue a bateria no fogo.
Queimando-se, ela pode explodir.
- Não insira nenhum objeto nas aberturas de ventilação do recarregador.
A inserção de objetos metálicos ou inflamáveis nas aberturas de ventilação do recarregador pode causar choques elétricos ou danificar o recarregador.
- Leve a bateria à loja onde você a comprou assim que a vida útil da bateria após a recarga começar a ficar muito curta para uso prático. Não descarte a bateria velha.
- O uso de uma bateria velha pode danificar o recarregador.
- Se ela for usada continuamente em baixa velocidade, aplica-se uma carga extra sobre o motor, o que pode resultar num emerramento do motor. Opere sempre a ferramenta elétrica de maneira que a lâmina não seja presa pelo material durante a operação. Ajuste sempre a velocidade da lâmina de modo a permitir um corte regular.

PRECAUÇÕES PARA A BATERIA DE IÕES DE LÍCIO

Para aumentar a vida útil, a bateria de iões de lítio está equipada com uma função de protecção para impedir a transmissão de corrente.

Nos casos 1 e 2 descritos em baixo, quando utilizar este produto, mesmo que esteja a premir o botão, o motor poderá parar. Isto não constitui uma avaria, sendo o resultado da função de protecção.

- Quando a carga restante da bateria se esgotar, o motor pára.
Nesse caso, carregue-a imediatamente.
- Se a ferramenta estiver sobrecarregada, o motor poderá parar. Nesse caso, solte o botão da ferramenta e elimine as causas da sobrecarga. De seguida, pode voltar a utilizá-la.

Além disso, tenha em consideração os seguintes avisos e precauções.

AVISO

Para evitar antecipadamente qualquer fuga na bateria, produção de calor, emissão de fumo, explosão e ignição, certifique-se de que toma as seguintes precauções.

- Certifique-se de que limalhas e pó não se acumulam na bateria.
 - Durante o trabalho, certifique-se de que limalhas e pó não caem na bateria.
 - Certifique-se de que qualquer limalha e pó que caia na ferramenta durante os trabalhos não se acumulam na bateria.
 - Não guarde uma bateria não utilizada num local exposto a limalhas e ao pó.
 - Antes de guardar uma bateria, remova quaisquer limalhas e pó que possam existir na mesma e não a guarde com peças metálicas (parafusos, pregos, etc.).

- Não perfure a bateria com objectos afiados como pregos, não lhe bata com um martelo, e não pise, arremesse, nem submeta a bateria a impactos físicos severos.
- Não utilize uma bateria que pareça estar danificada ou deformada.
- Não utilize a bateria com a polaridade invertida.
- Não a ligue directamente a quaisquer tomadas eléctricas ou tomadas de isqueiro de automóvel.
- Não utilize a bateria para fins que não os especificados.
- Se a bateria não carregar completamente mesmo após ter passado o tempo de recarga especificado, pare imediatamente de a recarregar.
- Não coloque nem submeta a bateria a temperaturas elevadas ou a alta pressão, como as de um forno microondas, secador, ou recipiente de alta pressão.
- Afaste-a imediatamente do fogo quando fugas ou maus odores forem detectados.
- Não utilizar em locais onde seja produzida uma forte electricidade estática.
- Se a bateria apresentar fugas, maus odores, produção de calor, descoloração ou deformações, ou parecer funcionar de forma anormal durante a utilização, recarga ou armazenamento, remova-a imediatamente do equipamento ou do carregador de baterias e pare de a utilizar.

CUIDADO

- Se o líquido vertido pela bateria entrar nos seus olhos, não os esfregue e lave-os bem com água fresca e limpa como água da torneira e contacte imediatamente um médico.
Se não for tratado, o líquido pode provocar problemas nos olhos.
- Se o líquido verter para a sua pele ou roupa, lave-a imediatamente com água limpa como água da torneira.
Existe a possibilidade do líquido provocar irritação cutânea.
- Se se deparar com ferrugem, maus odores, sobreaquecimento, descoloração, deformações e/ou outras irregularidades ao utilizar a bateria pela primeira vez, pare de utilizá-la e devolva-a ao seu fornecedor ou vendedor.

AVISO

Se um objecto estranho condutor de electricidade entrar nos terminais da bateria de íões de lítio, pode ocorrer um curto-circuito, com o consequente risco de incêndio. Obedeça às indicações seguintes quando guardar a bateria.

- Não coloque rebarbas, pregos, fio de aço, fio de cobre ou qualquer outro tipo de fios na mala de armazenamento.**
- Instale a bateria na ferramenta eléctrica ou guarde-a em segurança premindo a tampa da bateria até que os orifícios de ventilação estejam ocultos, para evitar curtos-circuitos. (Consulte a Fig. 1)**

ESPECIFICAÇÕES

Serra de recortes a bateria

Modelo	CJ14DSL	CJ18DSL
Tensão	14,4 V	18 V
Profundidade máxima de corte	Madeira 135 mm	Aço doce 10 mm
Rotação sem carga	0 – 2400min ⁻¹	
Golpe	26 mm	
Raio mínimo de corte	25 mm	
Bateria recarregável	BSL1430: Li-ion 14,4 V (3,0 Ah 8 pilhas)	BSL1830: Li-ion 18 V (3,0 Ah 10 pilhas)
Peso	2,3 kg	2,4 kg

Carregador

Modelo	UC18YRSL
Voltagem para recarga	14,4 V 18 V
Peso	0,6 kg

Os acessórios-padrão estão sujeitos a mudanças sem aviso prévio.

ACESSÓRIOS OPCIONAIS

... vendidos separadamente

- Vários tipos de lâminas.

Consulte a **Tabela 5** para o uso das lâminas.

- Guia
- Sub base
- Coletor de poeira

Os acessórios opcionais estão sujeitos a mudanças sem aviso prévio.

APLICAÇÕES

- Corte de várias madeiras e cortes de bolso
- Corte de chapas de aço doce, chapas de alumínio e chapas de cobre
- Corte de resinas sintéticas, como resinas de fenol e de cloreto de vinil

ACESSÓRIOS-PADRÃO

CJ14DSL (2LSCK) CJ18DSL (2LSCK)	① Lâminas (N° 41) 1 Consulte a Tabela 5 para o uso das lâminas.
	② Chave de barra sextavada 1
	③ Proteção contra lascas 1
	④ Capa contra fragmentos 1
	⑤ Recarregador 1
	⑥ Bateria 2
	⑦ Estojo de plástico 1
	⑧ Tampa da bateria 1
CJ14DSL (NN) CJ18DSL (NN)	Sem recarregador, bateria, estojo de plástico e tampa da bateria

- Corte de materiais de construção finos e maleáveis
- Corte de chapas de aço inoxidável (com lâmina N° 97)

RETIRADA/INSTALAÇÃO DA BATERIA

1. Retirada da bateria

Segure bem a pega e empurre a lingueta da bateria para remover a bateria (Consulte a Fig. 2).

CUIDADO

Não provoque nunca curto-circuito na bateria.

2. Instalação da bateria

Introduza a bateria tomando atenção às polaridades (Consulte a Fig. 2).

RECARGA

Antes de utilizar a serra de recortes a bateria, carregue a bateria da seguinte forma.

1. Ligue o cabo elétrico do recarregador numa tomada de corrente alternada.

Quando estiver conectado, a lâmpada piloto do recarregador vai piscar em vermelho. (Em intervalos de 1 segundo)

2. Insira a bateria no recarregador.

Introduza com firmeza a bateria no carregador, até que a linha seja visível, tal como ilustrado na Fig. 3, 4.

3. Recarga





A recarga se inicia ao inserir a bateria no recarregador e a lâmpada piloto se acenderá continuamente em vermelho.

Quando a bateria ficar completamente recarregada, a lâmpada piloto vai piscar em vermelho. (Em intervalos de 1 segundo) (Veja Quadro 1)

(1) Indicação da lâmpada piloto

As indicações da lâmpada piloto serão como as mostradas na Quadro 1, de acordo com a condição do recarregador ou da bateria recarregável.

Quadro 1

Indicações das lâmpadas				
A luz de indicação acende-se ou pisca a vermelho.	Antes da recarga	Pisca	Acende-se por 0,5 segundo. Não se acende por 0,5 segundo. (desliga-se por 0,5 segundo) 	
	Durante a recarga	Acende	Fica continuamente acesa 	
	Recarga completa	Pisca	Acende-se por 0,5 segundo. Não se acende por 0,5 segundo. (desliga-se por 0,5 segundo) 	
	Recarga impossível	Pisca	Acende-se por 0,1 segundo. Não se acende por 0,1 segundo. (desliga-se por 0,1 segundo) 	Defeito na bateria ou no carregador
A luz de indicação acende-se a verde.	Standby em caso de sobreaquecimento	Acende	Fica continuamente acesa 	Bateria sobreaquecida. Não é possível carregar (a carga inicia quando a bateria arrefecer).

(2) Quanto a temperaturas da bateria recarregável

As temperaturas aplicáveis às baterias recarregáveis estão indicadas na Quadro 2; as baterias que tenham aquecido devem ser deixadas a arrefecer durante algum tempo antes de serem recarregadas.

Quadro 2 Limites para recarga de baterias

Baterias recarregáveis	Temperaturas nas quais a bateria pode ser recarregada
BSL1430, BSL1830	0°C – 40°C

(3) Quanto ao tempo de recarga

Conforme a combinação do recarregador e das baterias, o tempo de recarga será o que mostra o Quadro 3.

Quadro 3 Tempo de recarga (a 20° C)

Recarregador	Bateria
UC18YRSL	BSL1430, BSL1830
Aprox. 45 min.	

NOTA:

O tempo de recarga pode variar conforme a temperatura e a voltagem da fonte de energia.

4. Desconecte da tomada o cabo de energia do recarregador.

5. Segure o recarregador firmemente e puxe a bateria para fora.

NOTA:

Depois da operação, puxe para fora primeiro as baterias do recarregador e depois guarde as baterias de forma correta.

Como prolongar a vida útil das baterias

(1) Recarregue as baterias antes que elas se descarreguem completamente.

Quando sentir que a potência da ferramenta enfraquece, pare de usá-la e recarregue a bateria. Se continuar a usar a ferramenta e descarregar a corrente elétrica, a bateria pode se danificar e sua vida útil ficará menor.

(2) Evite fazer a recarga em altas temperaturas.

Um bateria recarregável se aquece imediatamente depois do uso. Se ela for recarregada imediatamente

depois de ter sido usada, sua substância química interna pode deteriorar e sua vida útil pode diminuir. Deixe a bateria descansar e recarregue-a somente depois que ela tiver esfriado por algum tempo.

CUIDADO

- Depois de uma utilização contínua, o recarregador da bateria aquece, constituindo a causa de anomalias. Depois da recarga ter terminado, aguarde 15 minutos até à próxima recarga.
- Se a bateria for recarregada quando estiver quente, devido a uso ou exposição à luz solar, a lâmpada piloto pode acender a verde.
- A bateria não será recarregada. Em casos como este deve deixar a bateria arrefecer primeiro, antes de realizar a respectiva recarga.
- Quando a lâmpada piloto piscar em vermelho rapidamente (em intervalos de 0,2 segundo), verifique se existe algum objeto estranho no orifício de instalação do recarregador da bateria. Caso exista, retire-o de lá imediatamente. Se não houver nenhum objeto estranho, é provável que a bateria ou o recarregador estejam com defeito. Leve ambos até o serviço autorizado.

ANTES DA OPERAÇÃO

1. **Preparação e verificação do ambiente de trabalho**
Certifique-se de que o local de trabalho possui todas as condições estabelecidas adiante nas precauções.
2. **Verificação da bateria**
Certifique-se de que a bateria está firmemente instalada. Caso ela não esteja, pode sair para fora e provocar um acidente.
3. **Pó produzido durante o funcionamento**
O pó produzido durante o funcionamento normal pode afectar a saúde do operador. Qualquer uma das soluções é recomendada.

- a) Use uma máscara contra o pó
- b) Use equipamento de recolha de pó externo

Quando usar equipamento de recolha de pó externo, ligue o adaptador ao tubo flexível a partir do equipamento de recolha de pó externo. (Fig. 23)

4. **Troca de lâminas**
 - (1) Abra a alavanca até o fim. (Fig. 5-seta I)
 - (2) Retire a lâmina ajustada.
 - (3) Insira a nova lâmina até o fim no suporte de lâmina. (Fig. 5-seta II)
 - (4) Feche a alavanca. (Fig. 5-seta III)

CUIDADO

- Ao trocar lâminas, desligue a máquina e desligue a bateria do corpo.
- Não abra a alavanca quando o êmbolo estiver se movendo.

NOTA:

- Verifique se as saliências da lâmina foram inseridas firmemente no suporte da lâmina. (Fig. 6)
- Verifique se a lâmina está localizada entre os sulcos do cilindro. (Fig. 7)

5. Funcionamento dos interruptores (Figs. 8 e 9)

- A serra é fornecida com um botão de bloqueio no topo da pega, para evitar que o motor seja accionado acidentalmente. Premir o botão de bloqueio para a posição de activado evita que o interruptor seja puxado. Premir o botão de bloqueio para a posição de desactivado permite que o interruptor seja puxado e o motor funcione.

- O número de impulsos da lâmina pode ser ajustado para um intervalo de 0 a 2400 impulsos/minuto, consoante a pressão sobre o interruptor. Além disso, libertar o interruptor activa um corte que pára imediatamente a lâmina.
- Quando o interruptor está ligado, uma lâmpada LED acende-se para iluminar a extremidade da lâmina. A lâmpada apaga-se quando o interruptor é libertado.

ATENÇÃO

- Certifique-se sempre de que coloca o botão de bloqueio na posição de activado, quando não utilizar a serra.
- Não olhe directamente para a luz da lâmpada LED. Uma exposição directa e contínua à luz da lâmpada LED pode ferir os olhos.

6. Ajuste de operação orbital

- (1) Ajuste o botão de câmbio mostrado no Fig. 10 em "0" para eliminar a operação orbital (a lâmina se desloca somente para cima e para baixo). A operação orbital pode ser selecionada em 4 passos de "0" a "III".
- (2) Para materiais duros, como chapas de aço, etc., diminua a operação orbital. Para materiais maleáveis, como madeira, plástico, etc., aumente a operação orbital para promover a eficiência do trabalho. Para cortar com precisão o material, diminua a operação orbital.

7. Corte de chapas de aço inoxidável

Esta serra tico-tico pode cortar chapas de aço inoxidável usando lâminas N° 97.

Para uma operação correta, leia com atenção "Sobre o corte de chapas de aço inoxidável".

8. Proteção contra lascas

A utilização da proteção contra lascas ao cortar materiais de madeira reduz as lascas das superfícies cortadas.

Insira a proteção contra lascas no espaço sobre a base e empurre para frente. (Veja Fig. 11)

9. Capa contra fragmentos

A capa contra fragmentos impede que os fragmentos voem e aumenta a eficiência do coletor de poeira.

Insira a capa contra fragmentos entre a base e a alavanca e empurre com uma leve pressão até que ela se encaixe no lugar. (Fig. 12)

Ao retirar a capa contra fragmentos, segure ambos os lados do botão e abra ligeiramente até que ela possa ser retirada da serra tico-tico. (Fig. 13)

NOTA:

Existe uma possibilidade de que a capa contra fragmentos fique congelada ao cortar o metal.

10. Sub base



O uso da sub base (feita de aço) reduz o desgaste da base de alumínio, especialmente no corte de metais. A utilização da sub base (feita de resina) reduz a formação de sulcos na superfície de corte. Prenda a sub base na parte inferior da superfície da base com 4 parafusos.

11. Acerca do indicador de autonomia da pilha

Quando premir o interruptor de indicação da autonomia da pilha, a luz de indicação da autonomia da pilha acende-se, permitindo verificar a autonomia. (Fig. 14)

Quando retirar o dedo do interruptor de indicação da autonomia da pilha, a luz de indicação da autonomia da pilha apaga-se. O quadro 4 apresenta o estado da luz de indicação da autonomia da pilha e a autonomia da pilha.

Quadro 4

Estado da luz	Autonomia da pilha
	Autonomia suficiente.
	Metade da carga.
	Autonomia quase vazia. Recarregar pilha o mais rapidamente possível.

Como as indicações de autonomia podem variar ligeiramente conforme a temperatura ambiente e as características da pilha, as mesmas devem ser encaradas como referência apenas.

NOTA:

- Evitar partir ou sujeitar o painel do interruptor a choques violentos. Tal pode causar problemas.
- Para evitar descarregar a pilha, a luz de indicação da autonomia da pilha acende-se quando carrega no interruptor de indicação da autonomia da pilha.

CORTE**CUIDADO**

- Para evitar deslocamento da lâmina, danos ou desgaste excessivo no êmbolo, certifique-se de que a placa-base permanece presa na peça de trabalho durante a operação de serração.
- Em velocidade baixa não corte madeiras com espessura de mais de 10 mm ou metal com espessura de mais de 1 mm.

1. Corte retilíneo

Ao cortar em linha reta, primeira desenhe uma linha de calibragem e avance a serra ao longo desta linha. O uso da guia (vendida separadamente) permite cortar com precisão em linha reta.

- (1) Desaperte o parafuso da base com a chave de barra hexagonal presa na base. (Fig. 15)
- (2) Desloque a base totalmente para a frente (Fig. 16) e aperte novamente o parafuso da base.
- (3) Prenda a guia passando-a através do furo de fixação na base e aperte o parafuso M5. (Fig. 17)
- (4) Ajuste a posição orbital em "0".

NOTA:

Para garantir um corte preciso ao utilizar a Guia (Fig. 17), ajuste sempre a posição orbital em "0".

2. Corte de círculo ou de arco circular

Ao serrar um pequeno arco circular, reduza a velocidade de alimentação da máquina. Se a máquina for alimentada com muita rapidez, pode-se provocar a quebra da lâmina.

3. Cutting a circle or a circular arc

A guia também é útil para o corte circular.

Depois de prender a guia da mesma forma descrita acima, fixe o prego ou o parafuso no material através do furo na guia, então use-o como um eixo ao cortar. (Fig. 18)

NOTA:

O corte circular deve ser feito com a lâmina quase vertical em relação à superfície inferior da base.

4. Corte de materiais metálicos

- (1) Ajuste a posição orbital em "0" ou "1".
- (2) Corte o material a velocidade média.
- (3) Use sempre um fluido de corte apropriado (óleo de eixo, água com sabão, etc). Quando um fluido de corte não estiver disponível, aplique lubrificante na superfície posterior do material a ser cortado.

5. Corte de bolso

- (1) Em madeira
Alinhe a direção da lâmina com o veio da madeira, corte passo a passo até que um furo de janela seja feito no centro da madeira. (Fig. 19)
- (2) Em outros materiais
Ao cortar um furo de janela em materiais diferentes de madeira, faça primeiro um orifício com uma broca ou ferramenta similar e daí comece a cortar.

6. Corte angular

A base pode ser inclinada para ambos os lados até 45° para cortes angulares. (Fig. 20)

- (1) Desaperte o parafuso da base com a chave de barra sextavada presa na base e desloque a base totalmente para frente. (Figs. 15 e 16)
- (2) Alinhe a escala (de 0 graus até 45 graus por incrementos de 15 graus) da parte semicircular da base com a marca [▽] na tampa da engrenagem. (Fig. 21)
- (3) Aperte novamente o parafuso M5. (Fig. 15)
- (4) Ajuste a posição orbital em "0".

NOTA:

O corte angular não pode ser feito quando se estiver utilizando a capa contra fragmentos ou o coletor de poeira.

CONEXÃO COM O LIMPADOR

Pode-se coletar a maior parte da poeira, conectando-se ao limpador (vendido separadamente) através do coletor de poeira (vendido separadamente) e adaptador (vendido separadamente).

- (1) Retire a chave de barra sextavada da base.
- (2) Desloque a base totalmente para frente. (Figs. 15, 16)
- (3) Prenda a capa.
- (4) Conecte o coletor de poeira ao adaptador. (Fig. 22)
- (5) Conecte o adaptador à ponta do limpador. (Fig. 22)
- (6) Insira o coletor de poeira no furo traseiro da base até que o gancho se prenda no encaixe. (Fig. 23)

NOTA:

Use ainda uma máscara para o pó, se disponível.

SOBRE O CORTE DE CHAPAS DE AÇO INOXIDÁVEL**CUIDADO**

Ao serrar, a base deve estar firmemente em contato com a superfície do material, e a lâmina deve ser mantida em ângulo reto. Se a base se separar do material, a lâmina pode quebrar.

Ao cortar chapas de aço inoxidável, ajuste o aparelho da maneira abaixo descrita:

1. Ajuste a velocidade

Lâmina	Espessura do material	Velocidade
Nº 97	1,5 ~ 2,5 mm	Velocidade intermédia

NOTA:

Quanto maior for a velocidade, mais rápido será o corte do material. Mas, neste caso, a vida útil da lâmina será reduzida. Quando a velocidade for muito baixa, o corte levará mais tempo, embora a vida útil da lâmina seja prolongada. Faça os ajustes desejados.

2. Ajuste a posição orbital para "0"

NOTA:

- Ao cortar, use fluido de corte (fluido de corte oleoso) para prolongar a vida útil da lâmina.

SELEÇÃO DAS LÂMINAS

○ Lâminas acessórias

Para garantir uma eficiência máxima de operação e de resultados, é muito importante selecionar a lâmina mais adequada para o tipo e a espessura do material a ser cortado. São oferecidos três tipos de lâminas como acessórios-padrão. O número da lâmina está gravado perto da parte de montagem de cada lâmina. Selecione as lâminas apropriadas, consultando a Tabela 5.

ALOJANDO A CHAVE DE BARRA SEXTAVADA

É possível alojar a chave de barra sextavada na base (Veja Fig. 24).

MANUTENÇÃO E INSPEÇÃO

1. Inspeção da lâmina

O uso contínuo de uma lâmina cega e danificada resulta em eficiência reduzida de corte e pode provocar sobrecarga do motor. Substitua a lâmina por uma nova tão logo observe uma abrasão excessiva.

2. Inspeção dos parafusos de montagem

Inspeccione regularmente todos os parafusos de montagem e se certifique de que estão corretamente apertados. Se algum deles estiver frouxo, reaperte-o imediatamente. Caso isso não seja feito, pode resultar em perigo grave.

3. Manutenção do motor

A unidade de enrolamento do motor é o verdadeiro "coração" da ferramenta elétrica. Cuide bem para assegurar que o enrolamento não se danifique e/ou se molhe com óleo ou água.

4. Limpeza externa

Quando a serra de recortes a bateria estiver suja, limpe-a com um pano macio seco ou um pano humedecido com água com sabão. Não utilize solventes clóricos, gasolina ou diluente, uma vez que derretem plásticos.

5. Armazenagem

Guarde a serra de recortes a bateria num local em que a temperatura seja inferior a 40°C e fora do alcance das crianças.

6. Lista de peças para conserto

CUIDADO

Consertos, modificações e inspeção de Ferramentas Elétricas da HiKOKI devem ser realizados por uma Oficina Autorizada da HiKOKI.

Esta lista de peças pode ser útil se apresentada com a ferramenta na Oficina Autorizada da HiKOKI ao solicitar conserto ou manutenção.

Na operação e na manutenção das ferramentas elétricas, devem-se observar as normas de segurança e os padrões prescritos por cada país.

MODIFICAÇÃO

As Ferramentas Elétricas da HiKOKI estão sempre sendo aperfeiçoadas e modificadas para incorporar os mais recentes avanços tecnológicos.

Dessa forma, algumas peças podem mudar sem aviso prévio.

GARANTIA

Garantimos que a HiKOKI Power Tools obedece às respectivas normas específicas estatutárias/de país. Esta garantia não cobre avarias ou danos derivados de má utilização, abuso ou desgaste normal. Em caso de queixa, envie a Ferramenta, não desmontada, juntamente com o CERTIFICADO DE GARANTIA que se encontra no fundo destas instruções de utilização, para um Centro de Serviço Autorizado HiKOKI.

NOTA:

Devido ao contínuo programa de pesquisa e desenvolvimento da HiKOKI, as especificações aqui contidas estão sujeitas a mudanças sem aviso prévio.

Informação a respeito de ruídos e vibração do ar

Os valores medidos foram determinados de acordo com a EN60745 e declarados em conformidade com a ISO 4871.

Nível de potência sonora ponderada A medida: 95 dB (A)
Nível de pressão sonora ponderada A medida: 84 dB (A)
Imprecisão KpA: 3 dB (A)

Use proteção auditiva.

Os valores totais da vibração (soma do vector triax) são determinados de acordo com a norma EN60745.

Cortar madeira:

Valor de emissão de vibrações **ah, CW** = 8,0 m/s²
Incerteza de K = 4,6 m/s²

Cortar folha de metal:

Valor de emissão de vibrações **ah, CM** = 5,2 m/s²
Incerteza de K = 1,5 m/s²

AVISO

- O valor de emissão de vibrações durante a utilização da ferramenta eléctrica pode ser diferente do valor declarado, consoante as formas de utilização da ferramenta.
- Para identificar as medidas de segurança para proteger o operador, que são baseadas numa estimativa de exposição nas actuais condições de utilização (tendo em conta todas as partes do ciclo de funcionamento, tais como os tempos em que a ferramenta é desligada e quando está a funcionar ao ralenti, além do tempo de accionamento do gatilho).

Tabela 5 Lista de lâminas apropriadas

Material a ser cortado	Lâmina Qualidade do material	Nº 1 (Longa)	Nº 1 (Superlonga)	Nº 11	Nº 12, 42	Nº 15	Nº 16, 46	Nº 21	Nº 22	Nº 41	Nº 97	123X
		Espessura do material (mm)										
Madeira	Madeira em geral	Abaixo 105	Abaixo 135	10 ~ 55	Abaixo 20			10 ~ 55	5 ~ 40	10 ~ 65		
	Compensado			5 ~ 30	Abaixo 10			5 ~ 30	3 ~ 20			
Chapa de ferro	Chapa de aço doce					3 ~ 6	Abaixo 3				2 ~ 5	1,5 ~ 10
	Chapa de aço inoxidável										1,5 ~ 2,5	
Metal não-ferroso	Alumínio, cobre, latão					3 ~ 12	Abaixo 3				Abaixo 5	
	Cinta de alumínio					Altura até 25					Altura até 25	Altura até 30
Plástico	Resina de fenol, melamina, resina, etc.					5 ~ 20	Abaixo 6	5 ~ 15	Abaixo 6		5 ~ 15	
	Cloreto de vinil, resina acrílica, etc.			5 ~ 30	Abaixo 10	5 ~ 20	Abaixo 5	5 ~ 30	3 ~ 20		5 ~ 15	
	Poliestireno espumoso, isopor espumoso			10 ~ 55	3 ~ 25	5 ~ 25	3 ~ 25	10 ~ 55	3 ~ 40		5 ~ 25	
Polpa	Papelão, papel corrugado			10 ~ 55	3 ~ 25			10 ~ 55	3 ~ 40			
	Papelão duro					3 ~ 25	Abaixo 6				3 ~ 25	
	Papelão de fibra						Abaixo 6					

NOTA:

- O raio de corte mínimo das lâminas Nº 1 (Longa), Nº 1 (Superlonga), Nº 21, Nº 22 e Nº 41 é de 100 mm.

Item No.	Part Name	Q'TY
40	ROLLER HOLDER	1
41	PIN	1
42	MACHINE SCREW (W/WASHER) M4×8	1
43	RUBBER BUSHING	1
44	CHANGE KNOB	1
45	SPRING (C)	1
46	STEEL BALL D3.97	1
47	BASE	1
48	HEX SOCKET HD. BOLT M5×14	1
50	SWITCH ASSY	1
51	RETAINING RING (E-TYPE) FOR D3 SHAFT	2
501	CHIP COVER	1
502	HEX. BAR WRENCH 4MM	1
503	TABLE INSERT	1
504	JIG SAW BLADE NO.41	1
505	CASE	1
506	CHARGER (MODEL UC 18VRL)	1
507	BATTERY COVER	1

Item No.	Part Name	Q'TY
1	HOUSING (A/IB) SET	1
2	LED	1
3	PUSHING BUTTON	1
4	DC-SPEED CONTROL SWITCH	1
5	O-RING (P-6)	4
6	TAPPING SCREW (W/FLANGE) D4×20	8
7	GUARD BAR	1
8	FENCE	1
9	TAPPING SCREW (W/SP. WASHER) D3×8	1
10	BRAND LABEL	1
11	NAME PLATE	1
12	CONNECTOR 50091	1
13	CONTROLLER TERMINAL SET	1
14-1	BATTERY BSL1430	2
15	BALL BEARING 608VVC2PS2L	1
16	MOTOR DC 14.4V	1
17	LEVER SPRING	1
18	LEVER	1
19	LEVER BOLT	1
20	SEAL LOCK HEX. SOCKET HD. BOLT M3×8	1
21	SEAL LOCK HEX. SOCKET HD. BOLT M3×6	1
22	BLADE HOLDER	1
23	PIN D6	1
24	PLATE SPRING	1
25	PLUNGER HOLDER (A)	1
26	PLUNGER	1
27	RETAINING RING FOR D7 SHAFT	1
28	CONNECTING PIECE	1
29	NEEDLE BEARING	1
30	GEAR	1
31	BALANCE WEIGHT	1
32	ORBITAL CAM	1
33	WASHER (A)	1
34	GEAR HOLDER	1
35	RETAINING RING (E-TYPE) FOR D5 SHAFT	1
36	PLUNGER HOLDER (B)	1
37	PACKING COVER	1
38	PACKING	1
39	NEEDLE ROLLER	1

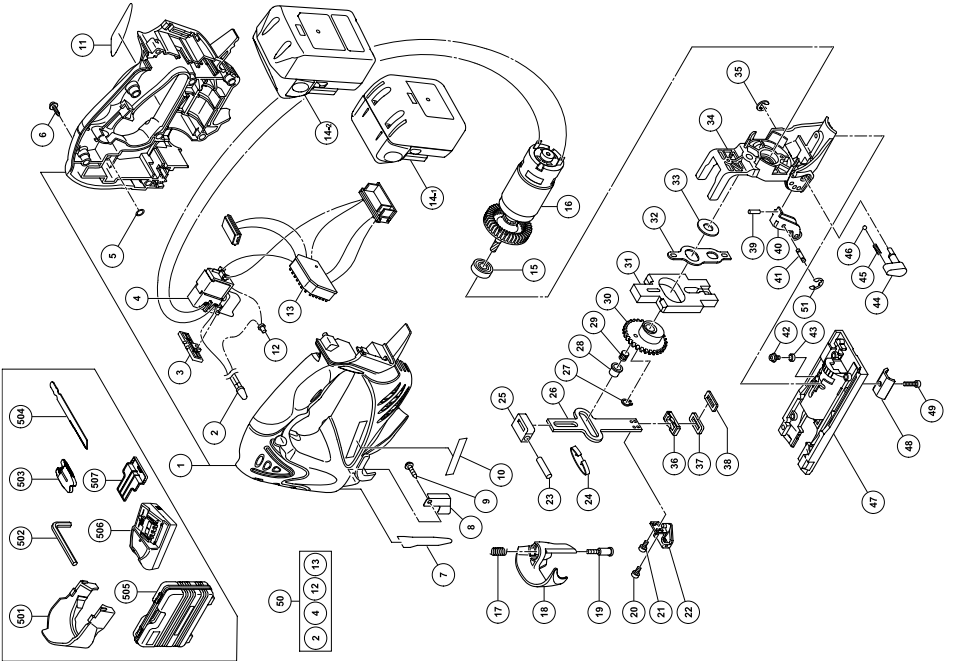

<p>English</p> <p style="text-align: center;"><u>GUARANTEE CERTIFICATE</u></p> <ol style="list-style-type: none"> ① Model No. ② Serial No. ③ Date of Purchase ④ Customer Name and Address ⑤ Dealer Name and Address (Please stamp dealer name and address) 	<p>Nederlands</p> <p style="text-align: center;"><u>GARANTIEBEWIJS</u></p> <ol style="list-style-type: none"> ① Modelnummer ② Serienummer ③ Datum van aankoop ④ Naam en adres van de gebruiker ⑤ Naam en adres van de handelaar (Stempel a.u.b. naam en adres vande de handelaar)
<p>Deutsch</p> <p style="text-align: center;"><u>GARANTIESCHEIN</u></p> <ol style="list-style-type: none"> ① Modell-Nr. ② Serien-Nr. ③ Kaufdatum ④ Name und Anschrift des Kunden ⑤ Name und Anschrift des Händlers (Bitte mit Namen und Anschrift des Handlers abstempeln) 	<p>Español</p> <p style="text-align: center;"><u>CERTIFICADO DE GARANTIA</u></p> <ol style="list-style-type: none"> ① Número de modelo ② Número de serie ③ Fecha de adquisición ④ Nombre y dirección del cliente ⑤ Nombre y dirección del distribuidor (Se ruega poner el sellú del distribuidor con su nombre y dirección)
<p>Français</p> <p style="text-align: center;"><u>CERTIFICAT DE GARANTIE</u></p> <ol style="list-style-type: none"> ① No. de modèle ② No. de série ③ Date d'achat ④ Nom et adresse du client ⑤ Nom et adresse du revendeur (Cachet portant le nom et l'adresse du revendeur) 	<p>Português</p> <p style="text-align: center;"><u>CERTIFICADO DE GARANTIA</u></p> <ol style="list-style-type: none"> ① Número do modelo ② Número do série ③ Data de compra ④ Nome e morada do cliente ⑤ Nome e morada do distribuidor (Por favor, carimbe o nome e morada do distribuidor)
<p>Italiano</p> <p style="text-align: center;"><u>CERTIFICATO DI GARANZIA</u></p> <ol style="list-style-type: none"> ① Modello ② N° di serie ③ Data di acquisto ④ Nome e indirizzo dell'acquirente ⑤ Nome e indirizzo del rivenditore (Si prega di apporre il timbro con questi dati) 	



HIKOKI

①	
②	
③	
④	
⑤	



Hikoki Power Tools Deutschland GmbH

Siemensring 34, 47877 Willich, Germany
Tel: +49 2154 49930
Fax: +49 2154 499350
URL: <http://www.hikoki-powertools.de>

Hikoki Power Tools Netherlands B.V.

Brabanthaven 11, 3433 PJ Nieuwegein, The Netherlands
Tel: +31 30 6084040
Fax: +31 30 6067266
URL: <http://www.hikoki-powertools.nl>

Hikoki Power Tools (U.K.) Ltd.

Precedent Drive, Rooksley, Milton Keynes, MK 13, 8PJ,
United Kingdom
Tel: +44 1908 660663
Fax: +44 1908 606642
URL: <http://www.hikoki-powertools.uk>

Hikoki Power Tools France S.A.S.

Parc de l'Eglantier 22, rue des Cerisiers, Lisses-C.E. 1541,
91015 EVRY CEDEX, France
Tel: +33 1 69474949
Fax: +33 1 60861416
URL: <http://www.hikoki-powertools.fr>

Hikoki Power Tools Belgium N.V./S.A.

Koningin Astridlaan 51, B-1780 Wommel, Belgium
Tel: +32 2 460 1720
Fax: +32 2 460 2542
URL: <http://www.hikoki-powertools.be>

Hikoki Power Tools Italia S.p.A

Via Piave 35, 36077, Altavilla Vicentina (VI), Italy
Tel: +39 0444 548111
Fax: +39 0444 548110
URL: <http://www.hikoki-powertools.it>

Hikoki Power Tools Ibérica, S.A.

C/ Puigbarral, 26-28, Pol. Ind. Can Petit, 08227 Terrassa
(Barcelona), Spain
Tel: +34 93 735 6722
Fax: +34 93 735 7442
URL: <http://www.hikoki-powertools.es>

Hikoki Power Tools Österreich GmbH

IndustrieZentrum NÖ –Süd, Straße 7, Obj. 58/A6 2355
Wiener Neudorf, Austria
Tel: +43 2236 64673/5
Fax: +43 2236 63373
URL: <http://www.hikoki-powertools.at>

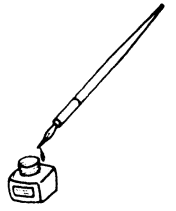

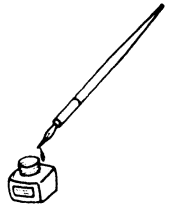

<p>English</p> <p>EC DECLARATION OF CONFORMITY</p> <p>We declare under our sole responsibility that Cordless Jig Saw, identified by type and specific identification code *1), is in conformity with all relevant requirements of the directives *2) and standards *3). Technical file at *4) – See below. The European Standard Manager at the representative office in Europe is authorized to compile the technical file. The declaration is applicable to the product affixed CE marking.</p>	<p>Nederlands</p> <p>EC VERKLARING VAN CONFORMITEIT</p> <p>Wij verklaren onder onze eigen verantwoordelijkheid dat Snoerloze decoupeerzaagmachine, geïdentificeerd door het type en de specifieke identificatiecode*1), voldoet aan alle relevante bepalingen van de richtlijnen*2) en normen*3). Technische documentatie bij*4) – zie onder. De Europese Normen Manager bij de vertegenwoordiging in Europa is gemachtigd om het technisch dossier samen te stellen. Deze verklaring is van toepassing op producten voorzien van de CE-markeringen.</p>
<p>Deutsch</p> <p>EG-KONFORMITÄTSERKLÄRUNG</p> <p>Wir erklären in alleiniger Verantwortung, dass die durch den Typ und den spezifischen Identifizierungscode *1) identifizierte Akku-Stichsäge allen einschlägigen Bestimmungen der Richtlinien *2) und Normen *3) entspricht. Technische Unterlagen unter *4) – Siehe unten. Die Leitung der repräsentativen Behörde für europäische Normen und Richtlinien ist berechtigt, die technischen Unterlagen zusammenzustellen. Die Erklärung gilt für die an dem Produkt angebrachte CE-Kennzeichnung.</p>	<p>Español</p> <p>DECLARACIÓN DE CONFORMIDAD DE LA CE</p> <p>Declaramos bajo nuestra única responsabilidad que la Sierra de calar a batería, identificada por tipo y por código de identificación específico *1), está en conformidad con todas las disposiciones correspondientes de las directivas *2) y de las normas *3). Documentación técnica en *4) – Ver a continuación. El Director de Normas Europeas en la oficina de representación en Europa está autorizado para elaborar el expediente técnico. La declaración se aplica al producto con marcas de la CE.</p>
<p>Français</p> <p>DECLARATION DE CONFORMITE CE</p> <p>Nous déclarons sous notre entière responsabilité que la scie sauteuse à batterie, identifiée par le type et le code d'identification spécifique *1) est en conformité avec toutes les exigences applicables des directives *2) et des normes *3). Dossier technique en *4) – Voir ci-dessous. Le Gestionnaire des normes européennes du bureau de représentation en Europe est autorisé à constituer le dossier technique. Cette déclaration s'applique aux produits désignés CE.</p>	<p>Português</p> <p>DECLARAÇÃO DE CONFORMIDADE CE</p> <p>Declaramos, sob nossa única e inteira responsabilidade, que Serra de Recortes a Bateria, identificada por tipo e código de identificação específico *1), está em conformidade com todos os requerimentos relevantes das diretivas *2) e normas *3). Ficheiro técnico em *4) – Consulte abaixo. O Gestor de Normas Europeias no escritório de representação na Europa está autorizado a compilar o ficheiro técnico. A declaração aplica-se aos produtos com marca CE.</p>
<p>Italiano</p> <p>DICHIARAZIONE DI CONFORMITÀ CE</p> <p>Dichiariamo sotto la nostra esclusiva responsabilità che il seghetto alternativo a batteria, identificato dal tipo e dal codice identificativo specifico *1), è conforme a tutti i requisiti delle direttive *2) e degli standard *3). Documentazione tecnica presso *4) – Vedere sotto. Il gestore delle norme europee presso l'ufficio di rappresentanza in Europa è autorizzato a compilare il fascicolo tecnico. La dichiarazione è applicabile ai prodotti cui sono applicati i marchi CE.</p>	
<p>*1) CJ18DSL C337049R</p> <p>*2) 2006/42/EC, 2014/30/EU, 2014/35/EU, 2011/65/EU</p> <p>*3) EN60745-1:2009+A11:2010 EN60745-2-11:2010 EN60335-1:2012+A11:2014 EN60335-2-29:2004+A2:2010 EN55014-1:2006+A1:2009+A2:2011 EN55014-2:1997+A1:2001+A2:2008</p>	
<p>*4) Representative office in Europe Hikoki Power Tools Deutschland GmbH Siemensring 34, 47877 Willich, Germany</p> <p>Head office in Japan Koki Holdings Co., Ltd. Shinagawa Intercity Tower A, 15-1, Konan 2-chome, Minato-ku, Tokyo, Japan</p>	<p>29. 6. 2018 Naoto Yamashiro European Standard Manager</p> <p>29. 6. 2018  A. Nakagawa Corporate Officer</p> 