

CM 75EAP • CM 75EBP

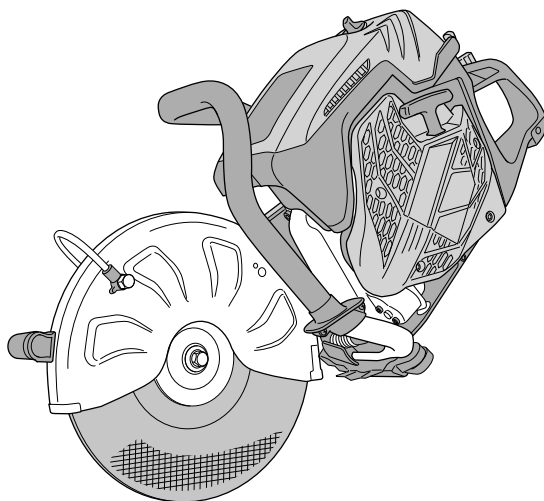

(en) Handling instructions
(de) Bedienungsanleitung
(fr) Mode d'emploi
(it) Istruzioni per l'uso
(nl) Gebruiksaanwijzing
(es) Instrucciones de manejo
(pt) Instruções de uso
(sv) Bruksanvisning
(da) Brugsanvisning
(no) Bruksanvisning
(fi) Käyttöohjeet
(el) Οδηγίες χειρισμού
(pl) Instrukcja obsługi

(hu) Kezelési utasítás
(cs) Návod k obsluze
(tr) Kullanım talimatları
(ro) Instrucțiuni de utilizare
(sl) Navodila za rokovanje
(sk) Pokyny na manipuláciu
(bg) Инструкция за експлоатация
(sr) Uputstvo za rukovanje
(hr) Upute za rukovanje
(uk) Інструкції щодо поводження з пристроєм
(ru) Инструкция по эксплуатации



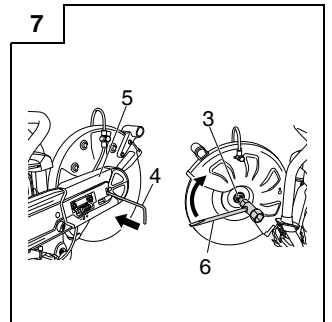
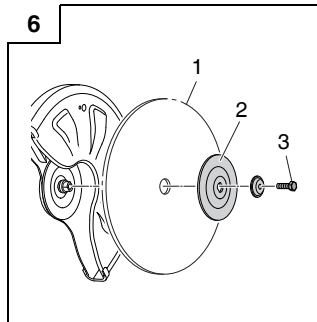
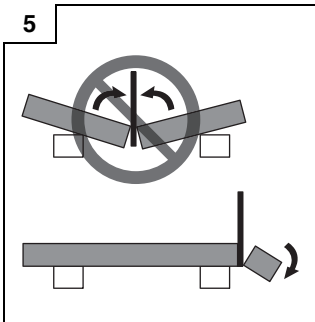
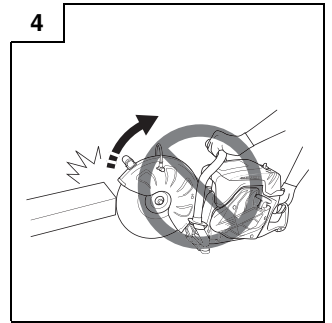
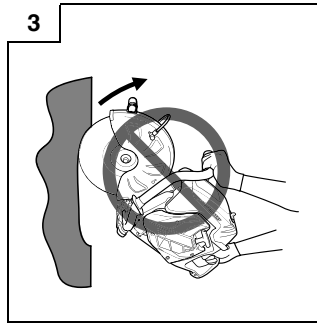
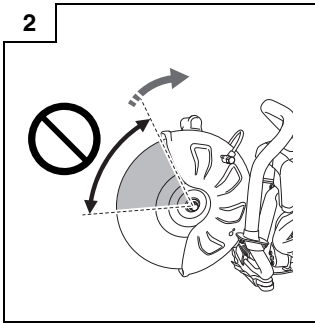
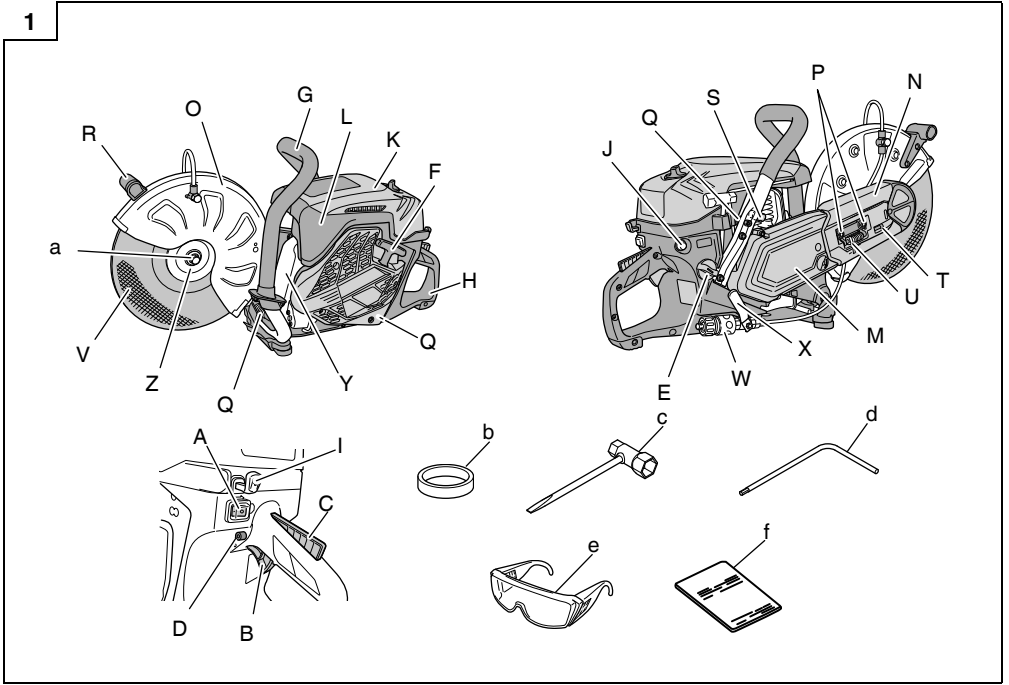

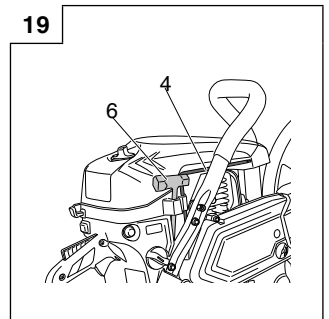
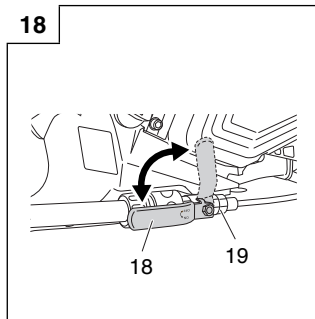
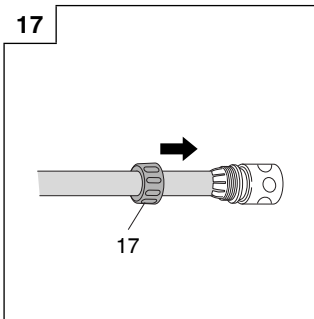
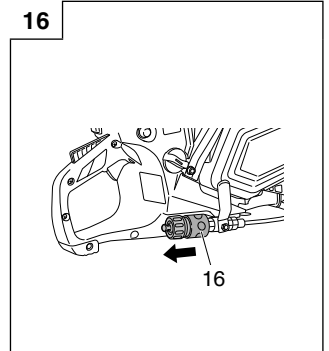
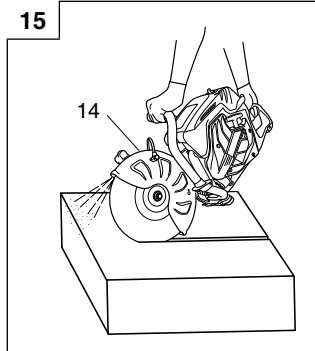
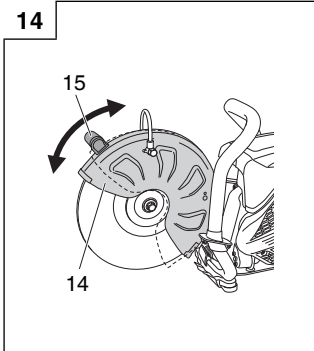
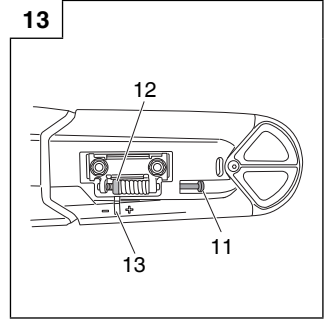
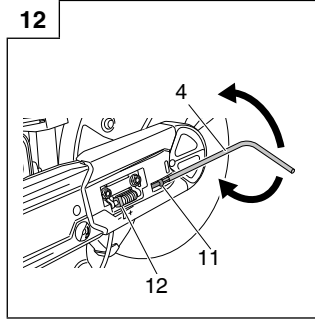
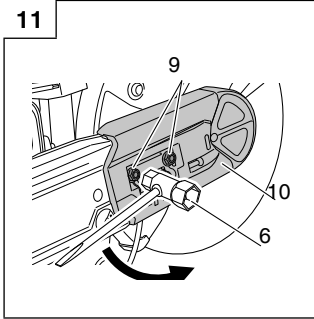
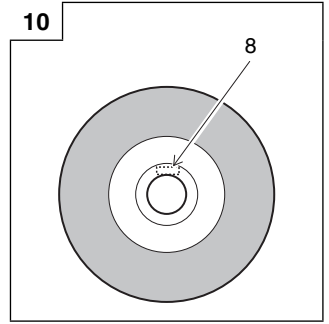
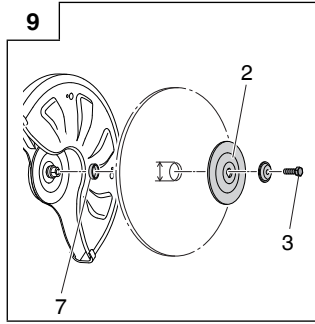
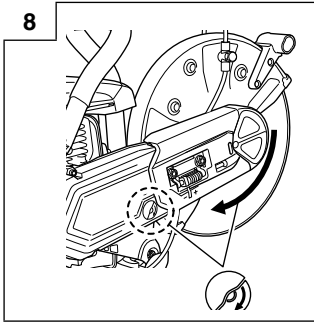

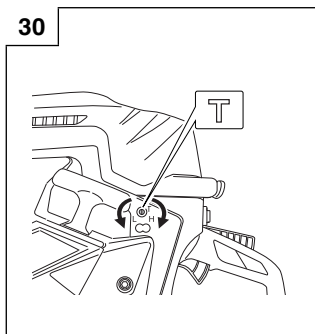
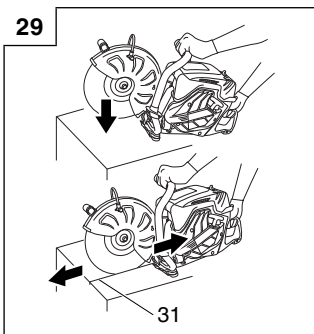
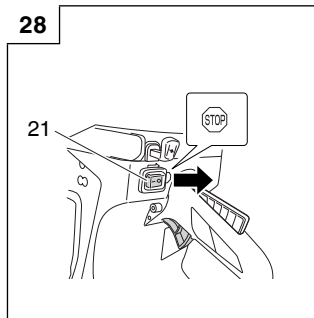
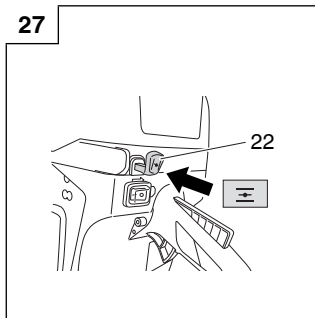
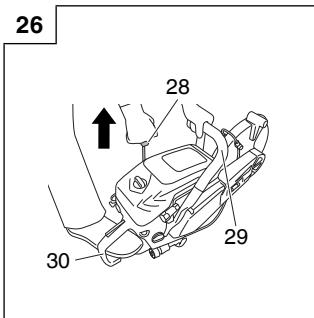
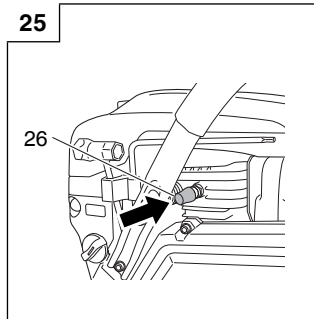
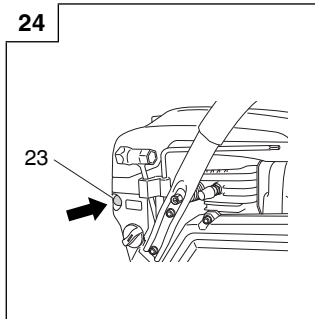
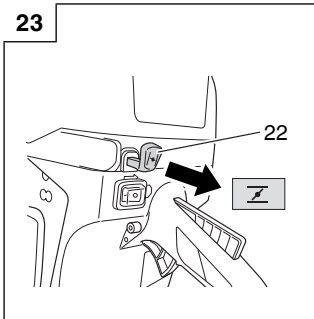
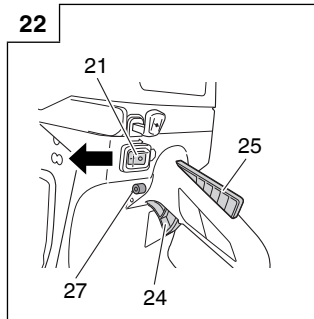
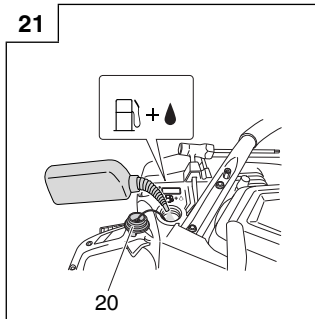
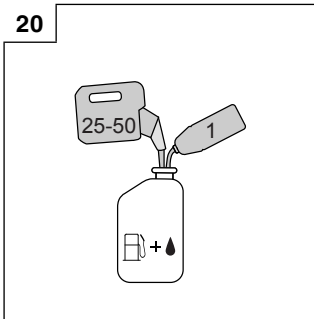

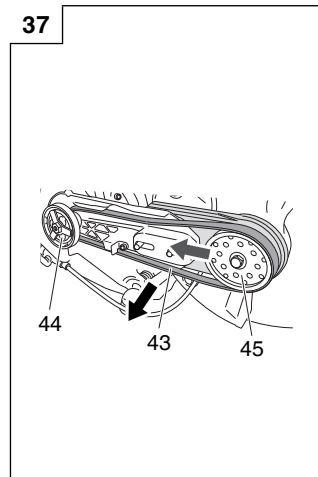
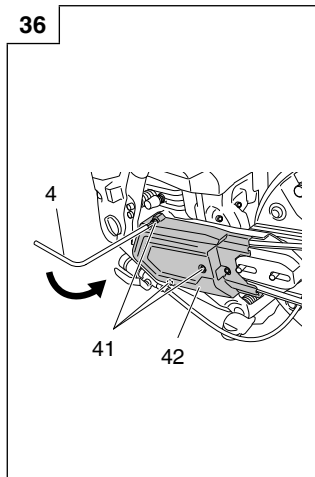
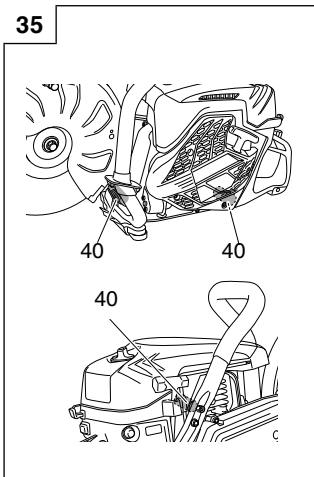
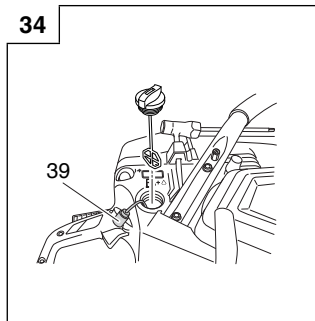
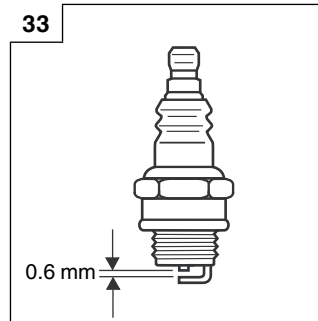
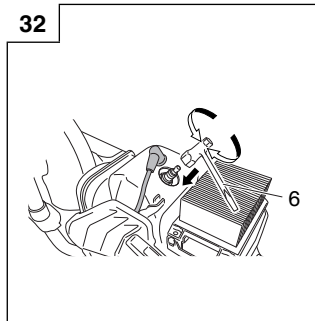
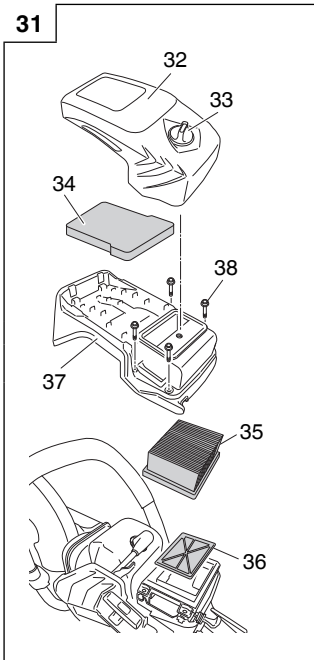

38

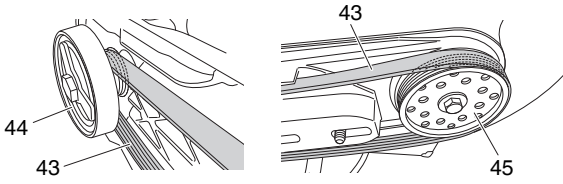

39

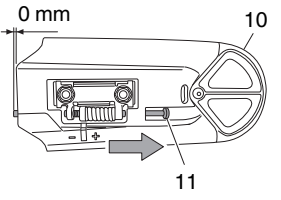

40

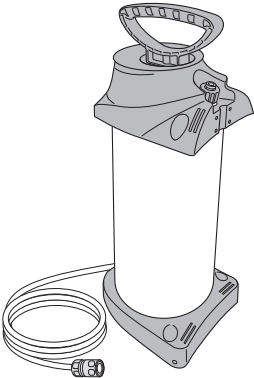

(Original instructions)

Pay special attention to statements preceded by the following words:

WARNING

Indicates a strong possibility of severe personal injury or loss of life if instructions are not followed.

CAUTION

Indicates a possibility of personal injury or equipment damage if instructions are not followed.

NOTE

Helpful information for correct function and use.

	Fuel and oil mixture
T	Carburetor adjustment - Idle speed
L	Carburetor adjustment - Low speed mixture
H	Carburetor adjustment - High speed mixture
	Priming pump
	Guaranteed sound power level
	Decompression valve
	Hazardous dust and gas emission warning
	Kickback warning
	Warning! Never use blades designed for cutting wood.

MEANINGS OF SYMBOLS

NOTE: Some units do not carry them.

	Symbols
	WARNING The following show symbols used for the machine. Be sure that you understand their meaning before use.
	Cutter, Portable cut-off machine CM75EAP / CM75EBP
	It is important that you read, fully understand and observe the following safety precautions and warnings. Careless or improper use of the unit may cause serious or fatal injury.
	Read, understand and follow all warnings and instructions in this manual and on the unit.
	Always wear eye, head and ear protectors, and also dust protection, when using this unit
	Choke
	On / Start
	Off / Stop
	Emergency stop
	Maximum spindle speed of the machine. Warning: Do not use wheels that are rated for speeds lower than the indicated maximum spindle speed of the machine.
	Fire warning! This tool generates sparks when cutting metal.
	Warning! Do not use damaged cut-off wheel.
	Rotation direction of cut-off wheel
	Cut-off wheel dimensions

WHAT IS WHAT? (Fig. 1)

- A: Stop switch: Device for allowing the engine to be started or stopped.
- B: Throttle lever: Device activated by the operator's finger, for controlling the engine speed.
- C: Throttle lever lockout: Device that prevents the accidental operation of the throttle lever until manually released.
- D: Throttle lock: Device for setting the throttle in partially open position to aid starting.
- E: Fuel tank cap: For closing the fuel tank.
- F: Starter knob: Pull handle to start the engine.
- G: Front handle: Support handle located at or towards the front of the engine housing.
- H: Rear handle: Support handle located at or towards the rear of the engine housing.
- I: Choke lever: Device for enriching the fuel/air mixture in the carburetor, to aid starting.
- J: Priming pump: Device for supplying extra fuel, to aid starting.
- K: Cleaner box (B): Cover for pre-filter
- L: Cleaner box (A): Cover for paper-filter and carburetor.
- M: Clutch cover: Device between the engine and the cutting equipment designed to prevent unintentional contact with the transmission.
- N: Arm cover: Device between the engine and the cutting equipment designed to prevent unintentional contact with the transmission.
- O: Wheel guard: Cover which is intended to protect the operator from wheel contact, and also directs debris away from the operator.
- P: Nut: Secures the wheel guard to engine.

English

- Q: Anti-vibration spring: Reduce the transmission of vibrations to the operator's hands.
- R: Handle(W): Handle for rotating the wheel guard.
- S: Decompression valve: Device for reducing the compression pressure of engine to aid starting.
- T: Tensioner bolt: Device to increase and release belt tension.
- U: Tension nut: Mark for indicating the state of tension of the belt.
- V: Cut-off wheel: Bonded abrasive with reinforced resinoid wheel for cutting, with blotter.
- W: Coupler: Device for attaching the hose
- X: Valve: Device for adjusting water flow rate.
- Y: Muffler: Reduces engine exhaust noise and directs the exhaust gases.
- Z: Wheel washer: Flange provided to clamp and drive the cut-off wheel.
- a: Bolt: Secures the cut-off wheel
- b: Adapter collar: Spindle attachment for using arbor hole 25.4mm cut-off wheels.
- c: Combi box spanner: Maintenance tool for removing or installing a spark plug
- d: Hex. wrench: Maintenance tool for removing cover and tensioning the belt.
- e: Protective glasses: Eye protection.
- f: Handling instructions: Included with unit. Read before operation and keep for future reference to learn proper, safe techniques.

WARNINGS AND SAFETY INSTRUCTIONS

Operator safety

- Always wear a proper face shield or protective glasses.
- Gloves should always be worn when operating this machine and also when touching the cut-off wheel.
- When using this machine, always wear proper protective attire such as jacket, trousers, helmet, boots with steel toe-caps and non-slip soles, and eye, ear, leg protection equipment whenever you use this machine.
Do not wear loose clothing, jewelry, short pants and/or sandals, or go barefoot.
- Never let a child or inexperienced person operate the machine.
A first-time operator should obtain practical instruction before using the machine.
- When you wear hearing protection, pay attention to your surroundings. Be aware of any bystanders who may be signaling a problem.
- Cutting operations can expose you to respiratory hazards such as silica and other harmful dust particles. Please wear a protective mask when operating this machine.
- Keep handles free of oil and fuel.
- Keep hands away from cutting equipment.
- Do not grab or hold the machine by the cutting equipment.
- Do not smoke or allow smoking near fuel or the machine, or while using the machine.
- When the unit is shut off, make sure the cutting attachment has stopped before setting down the unit.
- When operation is prolonged, take a break periodically so that you may avoid possible Hand-Arm Vibration Syndrome (HAVS) which is caused by vibration.
- National regulation can restrict the use of machine.
And the operator must obey the local regulations of working area.

WARNING

- The machine produces exhaust fumes, which include hydrocarbons and benzene. When using this machine, sufficient ventilation is needed, not only if used indoors but also when working in trenches, hollows or other confined locations. Breathing exhaust fumes can be fatal.
- Do not operate this machine when you are tired, ill or under the influence of alcohol, drugs or medication.
- Antivibration systems do not guarantee that you will not sustain Hand-Arm Vibration Syndrome or carpal tunnel syndrome.
Therefore, continual end regular users should monitor closely the condition of their hands and fingers. If any of the above symptoms appear, seek medical advice immediately.
- Long or continuous exposure to high noise levels may cause permanent hearing impairment. Always wear approved hearing protection when operating a machine.
- If you are using any medical electric/electronic devices such as a pacemaker, consult your physician as well as the device manufacturer prior to operating any power equipment.

Unit / machine safety

- Inspect the entire machine for any damage before each use. Check for fuel leaks and make sure all fasteners are in place and securely tightened.
- Keep others away when making carburetor adjustments.
- Use only accessories as recommended for this machine by the manufacturer.
- Select and mount the correct cut-off wheel for the type of work to be carried out.
- All items, other than the items listed in the operator's/owner's manual, should be performed by HiKOKI Authorized Service Centers. (For example, if improper tools are used to remove the flywheel or if an improper tool is used to hold the flywheel in order to remove the clutch, structural damage to the flywheel could occur and could subsequently cause the flywheel to burst.)

WARNING

- Never modify the machine in any way. Do not use your machine for any job except that for which it is intended.
- Never use wheels that are rated for speeds lower than the maximum spindle speed indicated on the machine.
A wheel running faster than its rated speed can break and fly apart.
- The arbor size of wheels and flanges must properly fit the spindle of the machine.
Wheels and flanges with arbor holes that do not match the mounting hardware of the machine will run off-balance, vibrate excessively and may cause loss of control.
- It is important to use only cut-off wheels designed for use on hand-held cut-off machines. It is dangerous to use a cut-off wheel that is not intended for a hand-held cut-off machine.

Fuel safety

- Mix and pour fuel outdoors and where there are no sparks or flames.
- Use a container approved for fuel.
- Wipe off all fuel spills and allow any remaining fuel to evaporate before starting engine.
- Move at least 3 m away from fueling site before starting engine.
- Stop engine and let it cool for a few minutes before opening fuel tank cap.
- Store the machine and fuel in area where fuel vapors cannot reach sparks or open flames from water heaters, electric motors or switches, furnaces, etc.

⚠ WARNING

Fuel is highly flammable and its fumes should not be inhaled. Be particularly careful when handling the machine as the sparks produced when cutting metal can easily ignite any fuel spillage.

Cutting safety

- Keep bystanders at a safe distance, away from the work area. Anyone entering the work area must wear personal protective equipment. Flying fragments from the workpiece or the cut-off wheel may cause injury. Children, other unauthorized persons and animals must remain well away from the work area.
- Hold the machine firmly with the right hand on the rear handle and the left hand on the front handle.
- Keep firm footing and balance. Do not over-reach.
- Keep all parts of your body away from the muffler and cutting attachment when the engine is running.
- Make sure to check the work area for any hidden hazards such as water or gas pipes, electrical cables and flammable substances.
- Never place the machine on the ground when running.
- Always ensure that the engine is shut off and any cutting attachments have completely stopped before clearing debris from the cutting attachment.
- Always carry a first-aid kit when operating any power equipment.
- The muffler gets very hot during and after use. This also applies during idling. Be aware of the fire hazard, especially when working near flammable substances and/or vapours.

⚠ WARNING

- Exhaust gases from the engine are hot and may contain sparks which can cause a fire. Also, sparks are generated when cutting metal with this machine. Never use the machine where flammable substances and gases are present.
- Sparks generated from cutting operations can cause fires. Always have adequate fire extinguishing equipment available.
- When relocating to a new work area, be sure to shut off the machine and ensure that all cutting attachments are stopped.
- Always ensure that the engine is shut off and any cutting attachments have completely stopped before moving. Gyroscopic forces occur when moving while the engine is operating and the cut-off wheel is rotating. This may cause you to lose control of the machine.
- Never cut materials that consist of asbestos.
- Never leave the engine running while unattended (e.g. on the ground).

Kickback and related warnings

Kickback is a sudden reaction to a pinched or snagged rotating wheel. Pinching or snagging causes sudden stalling of the rotating wheel which in turn causes the machine to be forced in the direction opposite of the wheel's rotation at the point of the binding. For example, if an abrasive wheel is snagged or pinched by the workpiece, the edge of the wheel that is entering into the pinch point can dig into the surface of the material causing the wheel to climb out or kick out. The wheel may either jump toward or away from the operator, depending on the direction of the wheel's movement at the point of pinching. Abrasive wheels may also break under these conditions.

Either of these reactions may cause you to lose control of the machine which could result in serious personal injury. Kickback is the result of cut-off machine misuse and/or incorrect operating procedures or conditions that can be avoided by taking proper precautions as given below.

- Kickback occurs when the upper angle of the cut-off wheel is used or touches an object when the cut-off wheel is running. Pay special attention not to touch the upper angle of the cut-off wheel to any object. (Fig. 2, Fig. 3)
- Use special care when working corners, sharp edges etc. Avoid bouncing and snagging the cut-off wheel. Corners, sharp edges or bouncing have a tendency to snag the rotating wheel and cause loss of control or kickback. (Fig. 4)
- Do not use cut-off wheels other than those approved or recommended by the manufacturer. Never use blades designed for cutting wood. Failure to comply could result in personal accidents or injury.
- Do not jam the wheel or apply excessive pressure. Do not attempt to make an excessive depth of cut. Overstressing the wheel increases the loading and susceptibility to twisting or binding of the wheel in the cut and the possibility of kickback or wheel breakage.
- If the wheel binds or a cut is interrupted for any reason, stop the engine and hold the machine motionless until the wheel comes to a complete stop. Never attempt to remove the wheel from the cut while the wheel is in motion otherwise kickback may occur. Investigate and take corrective action to eliminate the cause of wheel binding.
- Do not restart the cutting operation with the wheel in the workpiece. After allowing the wheel to reach full speed, carefully re-enter the cut. The wheel may bind, walk up or kickback if the power tool is restarted in the workpiece.
- Provide supports for panels or any oversized workpiece to minimize risk of wheel pinching and kickback. Large workpieces tend to sag under their own weight. Supports must be placed under the workpiece so that the cutting surface to open. (Fig. 5)

Maintenance safety

- Maintain the machine according to recommended procedures.
- Disconnect the spark plug before performing maintenance except for carburetor adjustments.
- Keep others away when making carburetor adjustments.
- Use only genuine HiKOKI replacement parts as recommended by the manufacturer.

CAUTION

Do not disassemble the recoil starter. There is a possibility of personal injury with recoil spring.

⚠ WARNING

Improper maintenance could result in serious engine damage or in serious personal injury.

Transport and storage

- Carry the machine by hand with the engine stopped and the muffler away from your body.
- Allow the engine to cool, empty the fuel tank and carburetor, and secure the machine before storing or transporting.
- Store machine out of the reach of children.
- Clean and maintain the machine carefully and store it in a dry place.
- Make sure stop switch is off when transporting or storing.
- Do not store the cut-off wheels in a wet or frost condition. Pay special attention about the abrasive wheel. There is a risk of bursting to using the abrasive wheel wetted.

If situations occur which are not covered in this manual, take care and use common sense. Contact HiKOKI Authorized Service Centers if you need assistance.

SPECIFICATIONS

		Model	CM75EAP	CM75EBP
Engine displacement (cm ³)			75.0	
Spark Plug			NGK BPMR-7A	
Max. engine power by ISO 7293 (kW)			3.9	
Rated engine speed by ISO 7293 (min ⁻¹)			9200	
Max. engine speed (min ⁻¹)			9800	
Idle engine speed (min ⁻¹)			2500	
Fuel Tank Capacity (L)			1.1	
Dry weight (kg)			10.4	
Without fuel, wheel and accessories			10.6	
Abrasive wheel	Wheel type		Type 41	
	Outer diameter (mm)		305 (12")	355 (14")
	Arbor hole diameter (mm)		20 (25.4 with Adapter collar)	
	Max. speed (min ⁻¹)		5100 or more	
	Max. Thickness (mm)		3.5	4.0
Diamond wheel	Outer diameter (mm)		305 (12")	355 (14")
	Arbor hole diameter (mm)		20 (25.4 with Adapter collar)	
	Max. speed (min ⁻¹)		5100 or more	
	Max. Thickness (mm)		3.5	4.0
Minimum flange outside diameter (mm)			101.7	
Wheel-fastener tightening torque (N·m)			20	
Spindle diameter (mm)			20 (25.4 with Adapter collar)	
Spindle max. speed (min ⁻¹)			4200	
Sound pressure level LpA ¹ (dB(A)) by ISO 19432 Measured / Uncertainty			99.5 / 3.0	
Sound power level LwA ² (dB(A)) by ISO 19432 Measured / Uncertainty			115 / 3.0	
Vibration level (m/s ²) by ISO 19432 Front handle ¹ / Rear handle ¹ Uncertainty			2.2 / 2.7 1.0	2.4 / 2.9 1.0

NOTE

Noise level/vibration levels are calculated as the time-weighted energy total for noise / vibration levels under various working conditions with the following time distribution:

*1: 1/7 idle, 6/7 full load.

*2: Full load.

All data subject to change without notice.

	Abrasive wheels	Diamond wheels
Plastic	✓ (Special wheel)	—
Masonry	✓	✓
Metal	✓	✓ (Special wheels)
Cast iron	✓	✓ (Special wheels)

⚠ WARNING

- Do not use damaged wheels. Before each use, inspect the wheels for chips, cracks, distortion of shape or imbalance and reject any such wheel.
- When you use the abrasive cut-off wheel check the expiration year marked (8) on the wheel before attaching. (Fig. 10)
There is a risk of bursting when using a wheel that it past its expiration year.
- Before tightening the bolt, check that the direction of the two flanges is correct. Also check that the flanges are securely installed in the flats of the spindle.
- The correct tightening torque is 20 N·m. Do not tighten more than 20 N·m.
- Check the wheel by running it for 1 minutes at full throttle before applying it to a workpiece.

ASSEMBLY PROCEDURES

Assembly of cut-off wheel

1. Place the wheel (1) between the two flanges (2), and tighten the bolt (3) by hand. (Fig. 6)
2. Insert the hex. wrench (4) into the hole of arm cover (5) and lock the spindle in place while tightening the bolt (3) securely using the combi box spanner (6). (Fig. 7)
3. Make sure the rotation direction of the diamond wheel conforms to the direction indicated on the clutch cover and install the diamond wheel. (Fig. 8)

NOTE

- When using a wheel with an arbor hole of 25.4mm, securely attach the adapter collar (7) to the spindle. (Fig. 9)
- Select and mount the correct cut-off wheel for the type of work to be carried out.

Adjustment of belt

1. Loosen the nut (9) with the combi box spanner (6) so that the arm cover can (10) move. (Fig. 11)
2. Use the hex. wrench (4) to rotate the tensioner bolt (11) so that the position of the tension nut (12) matches with the marking (13) on the arm cover (10). (Fig. 12, Fig. 13)
3. Tighten the nut again.

NOTE

Sufficient power is not transmitted to the wheel when the belt is loose. Appropriately adjust the belt as necessary.

Adjustment of wheel guard

1. Wheel guard (14) can be moved by hand without using a tool. To adjust the wheel guard (14), use handle(W) (15), or press the end of wheel guard (14) against the workpiece. (Fig. 14)
Make sure to adjust the wheel guard (14) to shield you from any flying debris. (Fig. 15)

Wet cutting with water

This machine can be set up for wet cutting which can suppress dust emission during cutting.

1. Remove coupler (16) by pulling the coupler from the machine. (Fig. 16)
2. Remove the ring (17) from the coupler, slide the ring over the hose and insert the hose to the coupler. (Fig. 17)
3. Re-tighten the ring to the coupler securely.
4. Reattach the coupler to the machine until it locks into position.
5. Running water into the hose, turn the lever (18) of valve (19). (Fig. 18) This will supply to the cut-off wheel.

⚠ Warning

The cut-off wheel that is included with this machine is an abrasive cut-off wheel for concrete, stone, or masonry. When cutting with water supplied to this cut-off wheel, use the wheel up on the same day. There is a risk of bursting when using the abrasive wheel wetted in this manner on the following day.

For other cut-off wheels, follow the instructions provided with those cut-off wheels.

Mounting the tools to the machine (Fig. 19)

This machine is designed to store the combi box spanner (6) and hex. wrench (4).

OPERATING PROCEDURES**Fuel****⚠ WARNING**

- The machine is equipped with a two-stroke engine. Always run the engine on fuel, which is mixed with oil. Provide good ventilation, when fueling or handling fuel.
- Fuel is highly flammable and it is possible to get seriously injured when inhaling or spilling on your body. Always pay attention when handling fuel. Always have good ventilation when handling fuel.

Fuel (Fig. 20)

- Always use branded 89 octane unleaded gasoline.
- Use genuine two-cycle oil or use a mix between 25:1 to 50:1, please consult about the oil mixture ratio to HiKOKI Authorized Service Centers.
- If genuine oil is not available, use an anti-oxidant added quality oil expressly labeled for air-cooled 2-cycle engine use (JASO FC GRADE OIL or ISO EGC GRADE). Do not use BIA or TCW (2-stroke water-cooling type) mixed oil.
- Never use multi-grade oil (10 W/30) or waste oil.
- Never mix fuel and oil in machine's fuel tank. Always mix fuel and oil in a separate clean container.

Fuel mixing method

Always start by filling half the amount of gasoline, which is to be used into container.

Then add the whole amount of oil. Mix (shake) the fuel mixture. Add the remaining amount of gasoline.

Mix (shake) the fuel-mix thoroughly before filling the fuel tank.

Mixing amount of two-cycle oil and gasoline

Gasoline (Liter)	Two-cycle oil (ml)	
	Ratio 50:1	Ratio 25:1
0.5	10	20
1	20	40
2	40	80
4	80	160

Fueling (Fig. 21)

Before fueling, clean fuel tank cap (20) area carefully to ensure that no dirt falls into the tank. Make sure that the fuel is well mixed by shaking the container before adding fuel.

⚠ WARNING

- Always shut off the engine and let it cool for a few minutes before refueling.
Do not smoke or bring flames or sparks near the fuel.
- Slowly open the fuel tank cap (20), when filling up with fuel, so that possible overpressure disappears.
- Tighten the fuel tank cap carefully, after fueling.
- Always move the unit at least 3 m from the fueling area before starting.
- Always wash any spilled fuel from clothing immediately with soap.
- Be sure to check any fuel leaking after refueling.
- Before fueling, in order to remove static electricity from the main body, the fuel container and the operator, please touch the ground that is slightly damp.

Starting the cold engine (Fig. 22-27)**CAUTION**

Before starting, make sure that the cut-off wheel does not touch anything.

1. Set stop switch (21) to ON position. (Fig. 22)
2. Pull choke lever (22) fully to set it in the START position. (Fig. 23)
3. Push the priming pump (23) approximately ten times so that fuel flows into carburetor. (Fig. 24)
4. Fully pull the throttle lever (24) while pressing the throttle lever lockout (25). Then press the throttle lock (27). This will automatically lock to half throttle, to aid in starting the engine. (Fig. 22)
5. Push the decompression valve (26). The valve will automatically return to the original position once the engine has started. (Fig. 25)
6. Holding the tool in position with the left hand on the front handle (29) and the right foot pressing down on the rear handle (30), rapidly pull the starter knob (28). (Fig. 26)
7. When you hear first ignition, push the choke lever (22) fully to set it in the run position. (Fig. 27)
8. Push decompression valve (26) again.
9. Pull starter knob (28) rapidly again in the aforementioned manner.
10. As soon as the engine starts, pull throttle lever (24) full once with throttle lever lockout (25) pressed and immediately release throttle lock (27). Then half throttle is disengaged.
11. Allow the engine to warm up for about 2 to 3 minutes before cutting.

NOTE

To avoid reducing engine life, do not run the engine at high speeds without any load over a long period of time.

Starting the warm engine

Use only 1, 5, and 6 of the starting procedure for a cold engine.

If the engine does not start, use the same starting procedure as for a cold engine.

English

Stopping (Fig. 28)

Decrease engine speed, and push stop switch (21) to stop position.

WARNING

Do not put the machine where there are flammable materials such as dried grass, since the muffler is still hot after the engine has stopped.

Basic cutting techniques

1. Adjust the wheel guard to shield you from flying debris.
2. Cut a straight shallow line (31) to the range to be cut. (Fig. 29)
3. Cut straight along the line to the required depth.

WARNING

- Do not overreach or cut above shoulder height.
- Operator and bystanders must not stand in the line of rotation of the cut-off wheel. Doing so may result in serious injury or death should the wheel burst.
- Never apply lateral pressure (side force) to the cut-off wheel during cutting. Doing so will damage the cut-off wheel.
- Do not cut in a curved line.

NOTE

- When cutting, move the machine back and forward along the line in order to be not overheat the cut-off wheel. If you cut the same position in long time, the cut-off wheel may get hot and be weakened.
- Always cut at full speed at all times with pressing lightly. This is the way to get best efficient for cutting.
- Do not cut a deep groove at one time. To make deep groove, cut several times a shallow groove.

MAINTENANCE

Carburetor adjustment

In the carburetor, fuel is mixed with air. When the engine is test run at the factory, the carburetor is adjusted. A further adjustment may be required, according to climate and altitude. The carburetor has one adjustment possibility:
T = Idle speed adjustment screw.

Idle speed adjustment (T) (Fig. 30)

Check that the pre-filter and paper filter are clean. When the idle speed is correct, the cutting attachment will not rotate. If adjustment is required, close (clockwise) the T-screw, with the engine running, until the cutting attachment starts to rotate. Open (counterclockwise) the screw until the cutting attachment stops. You have reached the correct idle speed when the engine runs smoothly in all positions well below the rpm when the cutting attachment starts to rotate. If the cutting attachment still rotates after idle speed adjustment, contact HiKOKI Authorized Service Centers.

WARNING

When the engine is idling, the cutting attachment must not rotate under any circumstances.

NOTE

- Please use combi box spanner for adjusting the T-screw.
- Do not touch the High speed adjustment (H) and the Low speed adjustment (L) screws on the carburetor. Those are only for HiKOKI Authorized Service Centers. If you rotate them, it will cause a serious damage to the machine.

Air filter (Fig. 31)

If the engine power seems to have decreased, it is likely because the air filter needs to be cleaned.

1. Before cleaning the air filter, pull the choke lever (22) to prevent dust from entering into the engine.
2. Open cleaner box (B) (32) by loosening cleaner knob (33) to expose the pre-filter (sponge form) (34) inside the cleaner box (B) (32).

3. Clean the pre-filter by tapping or blowing it gently. If the pre-filter is still dirty, rinse it in warm soap suds. If the inside of cleaner box (B) (32) that is closed off by the pre-filter is dirty with dust, clean the paper-filter (35) in the following manner.
4. In order to take out of paper-filter (35) and nylon-filter (36), open the cleaner box (A) (37) by loosening the M5 set bolt (38).
5. Clean the nylon-filter by tapping or blowing it gently. If the nylon-filter is still dirty, rinse it in warm soap suds.
6. Clean the paper-filter by tapping. If you use compressed air to blow out the dust, apply the air gently from inside.
7. Reassemble the parts to their original positions by following the aforementioned steps in reverse.

NOTE

- When you remove paper-filter and nylon-filter, please take care so that dust does not get inside the engine.
- After rinsing in warm soap suds. Check to make sure that the filter is dry before reassembly. An air filter that has been used for some time cannot be cleaned completely. Therefore, it must regularly be replaced with a new one. A damaged filter must always be replaced.

Spark plug (Fig. 31, 32, 33)

1. Remove cleaner box (B) (32) and cleaner box (A) (37). (Fig. 31)
2. Remove the spark plug by turning it counterclockwise with the combi box spanner. (Fig. 32)
3. Clean the spark plug if it is dirty. Check the electrode gap. The correct gap is 0.6 mm. (Fig. 33)

NOTE

- When you remove the spark plug, please take care so that dust does not get inside the engine.
- The spark plug should be replaced after about 100 operation hours or earlier if the electrodes are badly eroded.

Fuel filter (Fig. 34)

Remove the fuel filter (39) from the fuel tank and thoroughly wash it in solvent. After that, push the fuel filter into the tank completely.

NOTE

If the fuel filter (39) is hard due to dust and dirt, it must be replaced.

Anti-vibration systems (Fig. 35)

Check the springs (40) for any loosening or damage. If you find any failure in those parts, please contact a HiKOKI Authorized Service Center.

Replacing of belt

1. Remove nut (9) using the combi box spanner (6) and loosen the tensioner bolt (11) by rotating it counterclockwise with the hex. wrench (4). Then, remove the arm cover (10). (Fig. 11, 12)
2. Loosen the three bolts (41) on the clutch cover (42) and remove clutch cover (42). (Fig. 36)
3. Remove the belt (43) and set a new one in the grooves of the pulleys (44)(45) securely. (Fig. 37, 38)
4. Before assembling, turn the tensioner bolt (11) and adjust the length protrusion of the tensioner bolt (11) from the arm cover (10) to 0 mm. (Fig. 39)
5. Assemble clutch cover and arm cover by following the aforementioned steps in reverse.
6. Readjust the tension of the belt. Please refer to "Adjustment of belt".

Maintenance schedule**Daily maintenance**

- Clean the exterior of the machine.
- Check that the nut on the arm cover is sufficiently tightened.
- Check that the bolts for the cut-off wheel are sufficiently tightened.
- Check that the cut-off wheel does not rotate when the engine is idling
- Clean the air filter.

Weekly maintenance

- Check the recoil starter, especially rope.
- Clean the exterior of the spark plug.
- Remove the spark plug and check the electrode gap. Adjust it to 0.6 mm or change the spark plug.
- Check that the air intake at the recoil starter is not clogged.

Monthly maintenance

- Rinse the fuel tank with gasoline, and clean fuel filter.
- Clean the exterior of the carburetor and the space around it.

Quarterly maintenance

- Clean the cooling fins on the cylinder.
- Clean the fan and the space around it.
- Clean the carbon of muffler.

CAUTION

Cleaning of cylinder fins, fan and muffler shall be done by HiKOKI Authorized Service Centers.

TROUBLESHOOTING

Condition	Probable Cause	Remedy
Engine does not start	No fuel or low fuel	Supply fuel
	Fuel is not in the carburetor	Supply fuel and push priming pump a few times.
	Old fuel	Supply new fuel
	Spark plug is wet	1. Remove spark plug and dry it 2. Pull starter and dry the fuel inside the engine
	The fuel pipe is bent or detached	Consult a HiKOKI Authorized Service Center
	Carburetor failure	Consult a HiKOKI Authorized Service Center
	Spark plug failure	Replace spark plug or correct the gap
	Electrical system failure	Consult a HiKOKI Authorized Service Center
Engine starts but immediately stalls	No fuel or low fuel	Supply fuel
	Fuel is not in the carburetor	Supply fuel and push priming pump a few times.
	The choke is closed	Push choke lever securely
	Carburetor failure	Consult a HiKOKI Authorized Service Center
	Spark plug failure	Replace spark plug or correct the gap
	Clogged air filter	Clean the air filter
	Abnormal vibration	Faulty mounting of the cut-off wheel
Deformation of the cut-off wheel		Replace the cut-off wheel
Anti-vibration system failure		Consult a HiKOKI Authorized Service Center
Engine starts, but the cut-off wheel does not rotate	Belt is loose	Please refer to "Adjustment of belt"
	Belt is too tight	
	Belt is out of pulleys	Please refer to "Replacing of belt"
Engine does not stop	Electrical system failure	Consult a HiKOKI Authorized Service Center

SPECIAL ACCESSORIES

Diamond wheel

HiKOKI offers a diamond wheel for a variety of applications which are listed below.

Diamond wheels (12") for CM75EAP

Type	Category	Outer Dia. (mm)	Arbor hole (mm)	Code No.
Diamond wheel	Universal	300	20	773000
				773004
	Brick and asphalt	300	20	773137
				773018
	Concrete and hard stone	300	20	773008
				773012



Diamond wheels (14") for CM75EBP

Type	Category	Outer Dia. (mm)	Arbor hole (mm)	Code No.
Diamond wheel	Universal	350	20	773002
				773006
	Brick and asphalt	350	20	773016
				773020
	Concrete and hard stone	350	20	773010
				773014

Water pressure tank (Fig. 40)

HiKOKI water pressure tank is a portable and manual pressured tank. This tank allows wet cutting where there is no immediately available water supply. (Code No.: 712630)

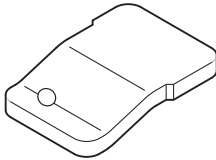
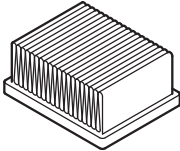
REPLACEMENT PARTS

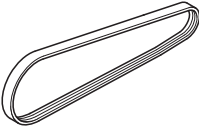
			
6699872	6699868	6699867	6699877

(Übersetzung der Original-Gebrauchsanweisung)

Abschnitte, denen besondere Aufmerksamkeit gewidmet werden sollte, werden durch folgende Wörter hervorgehoben:

⚠️ WARNUNG

Kennzeichnet Anweisungen, deren Nichtbefolgung eine schwere Verletzung oder den Tod zur Folge haben kann.

VORSICHT

Kennzeichnet Anweisungen, deren Nichtbefolgung eine Verletzung oder Sachschaden zur Folge haben kann.













HINWEIS

Kennzeichnet nützliche Informationen für den vorschriftsmäßigen Gebrauch.

	Abmessungen der Trennschleifscheibe
	Kraftstoff-Öl-Gemisch
T	Vergasereinstellung - Leerlaufdrehzahl
L	Vergasereinstellung - Niedergeschwindigkeitsmischung
H	Vergasereinstellung - Hochgeschwindigkeitsmischung
	Ansaugpumpe
	Garantierter Schalleistungspegel
	Dekompressionsventil
	Gefährliche Staub- und Gasausstoß-Warnung
	Rückschlagwarnung
	Warnung! Verwenden Sie niemals Schneidblätter, die zum Schneiden von Holz vorgesehen sind.

SYMBOLBEDEUTUNGEN

HINWEIS: Nicht alle Geräte sind mit diesen Symbolen versehen.

Symbole	
	⚠️ WARNUNG Die folgenden Symbole werden für dieses Gerät verwendet. Achten Sie darauf, diese vor der Verwendung zu verstehen.
	Fräser, tragbare Trennmaschine CM75EAP / CM75EBP
	Es ist wichtig, dass Sie sich mit den nachfolgenden Vorsichtsmaßnahmen und Warnungen vertraut machen und diese befolgen. Unvorsichtige oder unsachgemäße Handhabung des Geräts kann schwere oder tödliche Verletzungen zur Folge haben.
	Lesen, verstehen und befolgen Sie alle Warnungen und Anweisungen in dieser Anleitung und am Gerät selbst.
	Tragen Sie beim Gebrauch dieses Geräts immer Augen-, Kopf-, Gehör- und Staubschutz
	Choke
	Ein / Start
	Aus / Stopp
	Notfallstopp
	Maximale Spindeldrehzahl des Geräts. Warnung: Verwenden Sie keine Schleifscheiben, die für niedrigere Geschwindigkeiten als die angegebene maximale Spindelgeschwindigkeit des Geräts vorgeschrieben sind.
	Feuerwarnung! Dieses Werkzeug erzeugt beim Schneiden von Metall Funken.
	Warnung! Verwenden Sie keine beschädigten Trennschleifscheiben.
	Drehrichtung der Trennschleifscheibe

TEILEBEZEICHNUNGEN (Abb. 1)

- A: Stoppschalter: Ermöglicht Starten und Stoppen des Motors.
- B: Gashebel: Dieser mit dem Finger betätigte Hebel regelt die Motordrehzahl.
- C: Gashebelsperre: Diese Vorrichtung verhindert bis zur Entriegelung der Sperre mit der Hand eine unbeabsichtigte Betätigung des Gashebels.
- D: Startgassperre: Starthilfervorrichtung, die die Einstellung der Drosselklappe in Halbgasposition ermöglicht.
- E: Kraftstofftankdeckel: Verschließt den Kraftstofftank.
- F: Starterknopf: Der Motor wird durch Ziehen des Griffes gestartet.
- G: Vorderer Griff: Der Griff am vorderen Teil des Motorgehäuses.
- H: Hinterer Griff: Der Griff am hinteren Teil des Motorgehäuses.
- I: Chokehebel: Vorrichtung zum Anreichern des Kraftstoff-Luft-Gemischs im Vergaser, die den Kaltstart erleichtert.
- J: Ansaugpumpe: Starthilfervorrichtung, die die Kraftstoffmenge erhöht.
- K: Reinigerbox (B): Abdeckung für den Vorfilter
- L: Reinigerbox (A): Papierfilter- und Vergaserabdeckung.
- M: Kupplungsabdeckung: Gerät zwischen dem Motor und der Schneidgarnitur, um den ungewollten Kontakt mit dem Getriebe zu verhindern.
- N: Armabdeckung: Gerät zwischen dem Motor und der Schneidgarnitur, um den ungewollten Kontakt mit dem Getriebe zu verhindern.
- O: Schleifscheibenschutz: Die Abdeckung schützt den Bediener vor dem Scheibenkontakt und hält den direkten Schmutz vom Bediener weg.

Deutsch

- P: Mutter: Befestigt den Schleifscheibenschutz am Motor.
Q: Antivibrationsfeder: Verringert die Übertragung von Vibrationen auf die Hand des Bedieners.
R: Griff(W): Griff zum Drehen des Schleifscheibenschutzes.
S: Dekompressionsventil: Starthilfsvorrichtung, die den Kompressionsdruck des Motors verringert.
T: Spannschraube: Vorrichtung zum Erhöhen und Reduzieren der Riemenspannung.
U: Spannmutter: Markierung für die Riemenspannung.
V: Trennschleifscheibe: Plattierte, abrasive Trennschleifscheibe mit verstärkter harzartiger Beschichtung und mit Unterlage.
W: Verbinder: Vorrichtung zur Befestigung des Schlauches
X: Ventil: Gerät zur Einstellung des Wasserdurchflusses.
Y: Schalldämpfer: Verringert den Geräuschpegel des Auslassstuzens und dient zur Ableitung der Abgase.
Z: Schleifscheibenreiniger: Der Flansch dient zum Einspannen der Trennschleifscheibe.
a: Schraube: Sichert die Trennschleifscheibe
b: Aufnahmestutzen: Spindelaufsatz, um die Trennschleifscheiben mit einem Dornloch von 25,4 mm zu verwenden.
c: Kombischlüssel: Wartungswerkzeug für den Aus- oder Einbau einer Zündkerze
d: Sechskantschlüssel: Wartungswerkzeug für den Ausbau des Deckels und zum Spannen des Riemens.
e: Schutzbrille: Augenschutz.
f: Bedienungsanleitung: Gehört zum Lieferumfang des Geräts. Sie sollte vor der Inbetriebnahme gelesen und danach zum späteren Nachschlagen gut aufbewahrt werden.

Der Bediener muss die für den Arbeitsplatz geltenden örtlichen Vorschriften beachten.

⚠️ WARNUNG

- Die Maschine produziert Abgase, die Kohlenwasserstoffe und Benzol enthalten. Wenn Sie die Maschine benutzen, wird eine ausreichende Lüftung benötigt und zwar nicht nur in Innenräumen, sondern auch bei der Arbeit in Gräben, in Hohlräumen oder in anderen begrenzten Orten. Einatmen der Abgase kann den Tod zur Folge haben.
- Die Maschine darf nicht von Personen bedient werden, die übermäßig oder krank sind oder unter Alkohol- oder Medikamenteneinfluss stehen.
- Vibrationsdämpfungssysteme sind kein garantierter Schutz gegen die Weißfingerkrankheit bzw. das Karpaltunnelsyndrom. Daher ist bei regelmäßigem Dauereinsatz des Geräts der Zustand von Fingern und Handwurzel gründlich zu überwachen. Falls Symptome der obengenannten Krankheiten auftreten, sofort einen Arzt aufsuchen.
- Das menschliche Gehör kann einen permanenten Schaden davontragen, wenn es längere Zeit oder andauernd einem hohen Geräuschpegel ausgesetzt wird. Tragen Sie daher beim Betrieb der Maschine stets einen vorschriftsmäßigen Gehörschutz.
- Träger eines medizinischen elektrischen bzw. elektronischen Geräts (Herzschrittmacher u. dgl.) sollten sich vor dem Gebrauch eines Motorgeräts von Ihrem Arzt sowie dem Hersteller des Geräts diesbezüglich beraten lassen.

WARN- UND SICHERHEITSHINWEISE

Bedienersicherheit

- Tragen Sie immer einen Gesichtsschutz oder eine Schutzbrille.
- Beim Betrieb dieser Maschine und auch beim Berühren der Trennschleifscheibe sind stets Handschuhe zu tragen.
- Tragen Sie beim Gebrauch dieses Gerätes immer geeignete Schutzbekleidung, wie Schnittschutzjacke, Schnittschutzhose, Handschuhe, Schutzhelm, Sicherheitsschuhe sowie Beinschutz, Schutzbrille und Gehörschutz.
Das Arbeiten mit lockerer Kleidung, Schmuck, kurzen Hosen und/oder Sandalen oder barfuß ist zu vermeiden.
- Lassen Sie unter keinen Umständen zu, dass ein Kind oder eine unerfahrene Person mit dem Gerät arbeitet. Ein unerfahrener Bediener darf erst nach einer praktischen Einweisung das Gerät benutzen.
- Wenn Sie einen Gehörschutz tragen, achten Sie auf Ihre Umgebung. Auf Beistehende achten, die unter Umständen ein Problem signalisieren.
- Bei Schneidvorgängen können Ihre Atemwege beispielsweise durch Kieselerde und andere schädliche Staupartikel gefährdet sein. Tragen Sie beim Betrieb dieser Maschine bitte eine Atemschutzmaske
- Die Griffe frei von Öl und Kraftstoff halten.
- Hände weg von den Schneiden.
- Fassen bzw. halten Sie die Maschine nicht an der Schneidgarnitur.
- In der Nähe des Kraftstoffs oder der Maschine sowie beim Arbeiten mit der Maschine ist das Rauchen zu unterlassen.
- Stellen Sie das Gerät nach dem Ausschalten des Motors erst am Boden ab, wenn das Schneidwerkzeug zum Stillstand gekommen ist.
- Bei Dauereinsatz regelmäßig eine Pause einlegen als vorbeugende Maßnahme gegen die Weißfingerkrankheit, die durch ständige Vibration verursacht wird.
- Die Verwendung dieses Geräts kann durch nationale Vorschriften eingeschränkt sein.

Geräte- / Maschinensicherheit

- Inspizieren Sie die gesamte Maschine vor jedem Gebrauch auf Schäden. Das Gerät auf auslaufenden Kraftstoff untersuchen und sicherstellen, dass alle Befestigungsteile vorhanden und sicher angezogen sind.
- Während der Vergasereinstellung dürfen sich andere Personen nicht in der Nähe aufhalten.
- Nur das vom Hersteller für diese Maschine empfohlene Zubehör darf verwendet werden.
- Wählen Sie und montieren Sie die passende Trennschleifscheibe für die Art der durchzuführenden Arbeit.
- Alle Wartungsarbeiten an den Teilen, mit Ausnahme der in der Betriebs-/Bedienungsanleitung aufgeführten, müssen durch von HIKOKI autorisierte Kundendienstzentren durchgeführt werden. (Wird beispielsweise das Polrad unfachmännisch oder mit ungeeigneten Werkzeugen ausgebaut oder zum Ausbau der Kupplung blockiert, kann das Polrad beschädigt werden und als Folge davon brechen.)

⚠️ WARNUNG

- Ändern Sie keinesfalls die Maschine in irgendeiner Weise ab. Verwenden Sie die Maschine nur für die Zwecke, für die sie bestimmt ist.
- Verwenden Sie niemals Trennschleifscheiben, die für niedrigere Geschwindigkeiten als die an der Maschine angegebene maximale Spindelgeschwindigkeit vorgeschrieben sind.
Eine Trennschleifscheibe, die schneller als ihre Nenndrehzahl läuft, kann zerbrechen und auseinanderfallen.
- Die Dorngröße der Schleifscheiben und Flansche müssen genau zur Spindel der Maschine passen. Schleifscheiben und Flansche mit Dornlöchern, die nicht auf die Maschine passen, laufen exzentrisch, schwingen stark und können zum Kontrollverlust führen.
- Es ist wichtig, nur Trennschleifscheiben zu benutzen, die für die Verwendung mit Handschleifmaschinen konzipiert sind. Es ist gefährlich, eine Trennschleifscheibe zu benutzen, die nicht für die Handtrennschleifmaschine bestimmt ist.

Kraftstoffsicherheit

- Kraftstoff im Freien und von Funken und Feuer entfernt mischen und einfüllen.
- Einen für Kraftstoffe zugelassenen Behälter verwenden.
- Vor dem Starten des Motors muss eventuell verschütteter Kraftstoff restlos entfernt werden, lassen Sie dabei sämtlichen Restkraftstoff verflüchtigen.
- Zum Starten des Motors das Gerät mindestens 3 m von der Kraftstoffzufüllstelle entfernen.
- Stellen Sie vor dem Öffnen des Kraftstofftankdeckels den Motor ab und lassen Sie ihn ein paar Minuten abkühlen.
- Lagern Sie die Maschine und den Kraftstoff an einem Ort, wo die Kraftstoffdämpfe nicht mit Funken oder offenen Flammen von Wassererhitzern, Elektromotoren oder elektrischen Schaltern, Öfen usw. in Berührung kommen können.

⚠️ WARNUNG

Kraftstoff ist hochentzündlich und seine Dämpfe sollten nicht eingeatmet werden. Seien Sie beim Umgang mit der Maschine besonders vorsichtig, da die beim Schneiden des Metalls erzeugten Funken sich durch verschütteten Kraftstoff leicht entzünden können.

Schneidsicherheit

- Halten Sie Zuschauer in einem sicheren Abstand vom Arbeitsplatz. Personen, die in den Arbeitsbereich eintreten, müssen persönliche Schutzausrüstung tragen. Fliegende Fragmente des Werkstücks oder der Trennschleifscheibe können Verletzungen verursachen. Kinder, sonstige unbefugte Personen und Tiere müssen sich in einem sicheren Abstand vom Arbeitsbereich aufhalten.
- Halten Sie die Maschine mit der rechten Hand am hinteren Griff und der linken Hand am vorderen Griff fest.
- Auf sicheren Stand und gutes Gleichgewicht achten. Nicht zu weit vorbeugen.
- Schneidwerkzeug und Schalldämpfer bei laufendem Motor vom Körper fernhalten.
- Kontrollieren Sie den Arbeitsbereich unbedingt auf versteckte Gefahren wie zum Beispiel Wasser- oder Gasrohre, elektrische Kabel oder entzündliche Substanzen.
- Das Gerät niemals mit laufendem Motor auf dem Boden abstellen.
- Schalten Sie vor dem Entfernen von Schmutz vom Schneidwerkzeug den Motor aus und stellen Sie sicher, dass das Schneidwerkzeug zum Stillstand gekommen ist.
- Beim Arbeiten mit Motorgeräten stets einen Verbandskasten mitführen.
- Der Schalldämpfer wird während des Betriebs sehr heiß und bleibt dies auch einige Zeit nach der Verwendung. Dies ist auch im Leerlauf der Fall.
- Nie die Brandgefahr außer Acht lassen, insbesondere bei der Arbeit in der Nähe brennbarer Stoffe und/oder Dämpfe.

⚠️ WARNUNG

- Motorabgase sind heiß und können Funken enthalten, die einen Brand verursachen können. Funken werden zudem erzeugt, wenn mit dieser Maschine Metall geschnitten wird. Verwenden Sie die Maschine niemals in der Umgebung, in der brennbare Substanzen und Gase vorhanden sind.
- Durch Schneidvorgänge erzeugte Funken können Brände verursachen. Haben Sie immer ein geeignetes Löschwerkzeug parat.
- Bei Standortwechseln unbedingt den Motor ausschalten und sicherstellen, dass das Schneidwerkzeug still steht.
- Vergewissern Sie sich vor dem Bewegen stets, dass der Motor ausgeschaltet und dass das Schneidwerkzeug zum Stillstand gekommen ist.

Beim Bewegen entstehen gyroskopische Kräfte, solange der Motor läuft und das Schneidwerkzeug sich dreht. Dies kann dazu führen, dass Sie die Kontrolle über die Maschine verlieren.

- Schneiden Sie niemals Materialien, die aus Asbest bestehen.
- Lassen Sie niemals die Maschine mit laufendem Motor unbeaufsichtigt liegen (z. B. auf dem Boden).

Rückschlag und entsprechende Warnhinweise

Ein Rückschlag ist eine plötzliche Reaktion der Schleifscheibe, wenn diese auf ein Hindernis stößt oder eingeklemmt wird. Durch Verklemmen oder Verfangen kommt es zu einem plötzlichen Stillstand der rotierenden Scheibe, sodass die Maschine am Punkt des Festfahrens in die entgegengesetzte Rotationsrichtung der Scheibe gezwungen wird. Verklemt sich beispielsweise eine Schleifscheibe im Werkstück, kann die Kante, die in den Punkt des Verklemmens eindringt, in die Oberfläche des Materials eindringen, sodass die Scheibe ausschlägt. Die Scheibe springt entweder in die Richtung zum Bediener oder vom Bediener weg, dies hängt von der Richtung der Scheibenbewegung am Punkt des Verklemmens ab. Unter diesen Umständen können Schleifscheiben auch zerbersten. In beiden Fällen besteht die Gefahr, dass die Maschine aus der Hand geschleudert wird, was eine schwere Körperverletzung zur Folge haben kann.

Rückschläge werden durch eine falsche Handhabung der Trennschleifmaschine und/oder unsachgemäße Bedienschritte oder -Umstände verursacht, die durch die unten aufgeführten Maßnahmen vermieden werden können.

- Die Rückschlaggefahr tritt auf, wenn der obere Winkel der Trennschleifscheibe verwendet wird oder einen Gegenstand berührt, wenn die Trennschleifscheibe sich dreht. Achten Sie insbesondere darauf, den oberen Winkel der Trennschleifscheibe nicht mit einem Gegenstand zu berühren. (**Abb. 2, Abb. 3**)
- Arbeiten Sie im Bereich von Ecken, scharfen Kanten usw. besonders vorsichtig. Verhindern Sie, dass die Trennschleifscheibe zurückprallt und verklemt. Die rotierende Scheibe neigt bei Ecken, scharfen Kanten oder beim Abprallen dazu, sich zu verklemmen. Dies verursacht einen Verlust der Kontrolle oder Rückschlag. (**Abb. 4**)
- Verwenden Sie nur vom Hersteller zugelassene oder empfohlene Trennscheiben. Verwenden Sie niemals Schneidblätter, die zum Schneiden von Holz vorgesehen sind. Andernfalls kann dies zu Unfällen oder einer Verletzung führen.
- Klemmen Sie die Drehscheibe nicht ein und üben Sie keinen übermäßigen Druck aus. Versuchen Sie nicht, eine übermäßige Schnitttiefe zu erreichen. Die Überbelastung der Scheibe erhöht die Last und die Anfälligkeit zur Verformung oder zum Einklemmen und die Wahrscheinlichkeit des Rückschlags oder Scheibenbruchs.
- Wenn die Scheibe klemmt oder wenn die Arbeit aus einem beliebigen Grund unterbrochen wird, stoppen Sie den Motor und halten Sie die Maschine bewegungslos bis zum vollständigen Stillstand der Scheibe. Versuchen Sie niemals, die Schleifscheibe aus dem Einschnitt herauszuziehen, solange die Schleifscheibe noch in Bewegung ist, anderenfalls besteht Rückschlaggefahr. Untersuchen Sie und führen Sie korrigierende Maßnahmen aus, um die Ursache des Einklemmens der Schleifscheibe zu beseitigen.
- Starten Sie niemals einen Schneidvorgang erneut mit der Schleifscheibe in dem Werkstück. Nachdem die Scheibe ihre volle Geschwindigkeit erreicht hat, führen Sie die Scheibe erneut vorsichtig in den Einschnitt hinein. Die Scheibe kann einklemmen, anfangen zu rütteln oder zurückschlagen, wenn das Elektrowerkzeug im Werkstück neu gestartet wird.
- Stützen Sie die Platten oder andere übergroße Werkstücke, um die Quetsch- und Rückschlaggefahr der Schleifscheibe zu minimieren.

Deutsch

Große Werkstücke neigen zum Absacken unter ihrem eigenen Gewicht. Unter dem Werkstück müssen Stützen so platziert werden, dass die Schneidfläche offen bleibt. (Abb. 5)

Wartungssicherheit

- Warten Sie die Maschine vorschriftsmäßig.
- Vor Durchführung von Wartungsarbeiten den Zündkerzenstecker abziehen, sofern es sich nicht um eine Vergasereinstellung handelt.
- Während der Vergasereinstellung dürfen sich andere Personen nicht in der Nähe aufhalten.
- Nur Original-Ersatzteile von HiKOKI verwenden, wie vom Hersteller empfohlen.

VORSICHT

Den Zugstarter (Anwerfvorrichtung) nicht zerlegen. Die in der Vorrichtung gespannte Feder kann Verletzungen verursachen.

⚠️ WARNUNG

Fehlerhafte Wartung kann eine schwere Beschädigung des Motors oder eine schwere Verletzung zur Folge haben.

Transport und Lagerung

- Tragen Sie die Maschine mit ausgeschaltetem Motor und halten Sie den Schalldämpfer vom Körper fern.
- Lassen Sie den Motor abkühlen, entleeren Sie den Kraftstofftank und den Vergaser und sichern Sie die Maschine, bevor diese gelagert oder transportiert wird.
- Lagern Sie die Maschine so, dass sie nicht in Kinderhände gerät.
- Reinigen und warten Sie die Maschine sorgfältig und lagern Sie sie dann an einem trockenen Ort.
- Bei Transport oder Lagerung darauf achten, dass der Stoppschalter ausgeschaltet ist.
- Bewahren Sie die Schleifscheiben nicht an einem feuchten oder frostigen Ort auf. Besondere Aufmerksamkeit ist den Schleifscheiben zu widmen. Es besteht die Gefahr des Berstens, wenn die Schleifscheibe feucht ist.

In Situationen, die nicht in dieser Anleitung behandelt sind, entsprechende Vor- und Umsicht walten lassen. Sollten Sie Hilfe benötigen, wenden Sie sich an eine von HiKOKI autorisierte Service-Werkstatt.

TECHNISCHE DATEN

		Modell	CM75EAP	CM75EBP
Hubraum (cm ³)			75,0	
Zündkerze			NGK BPMR-7A	
Max. Motorleistung nach ISO 7293 (kW)			3,9	
Nenn Drehzahl nach ISO 7293 (min ⁻¹)			9200	
Max. Motordrehzahl (min ⁻¹)			9800	
Leerlaufdrehzahl (min ⁻¹)			2500	
Kraftstofftankvolumen (L)			1,1	
Trockengewicht (kg)			10,4	
Ohne Kraftstoff, Schleifscheiben und Zubehör			10,6	
Schleifscheibe	Scheibentyp		Typ 41	
	Außendurchmesser (mm)		305 (12")	355 (14")
	Dornlochdurchmesser (mm)		20 (25,4 mit Aufnahmestutzen)	
	Max. Geschwindigkeit (min ⁻¹)		5100 oder mehr	
	Max. Stärke (mm)		3,5	4,0
Diamantscheibe	Außendurchmesser (mm)		305 (12")	355 (14")
	Dornlochdurchmesser (mm)		20 (25,4 mit Aufnahmestutzen)	
	Max. Geschwindigkeit (min ⁻¹)		5100 oder mehr	
	Max. Stärke (mm)		3,5	4,0
Minimaler Außendurchmesser der Flansche (mm)			101,7	
Scheiben-Anzugsmoment (N·m)			20	
Spindeldurchmesser (mm)			20 (25,4 mit Aufnahmestutzen)	
Höchstgeschwindigkeit der Spindel (min ⁻¹)			4200	
Schalldruckpegel LpA ¹ (dB(A)) nach ISO 19432 Gemessen / Toleranz			99,5 / 3,0	
Schalleistungspegel LwA ² (dB(A)) nach ISO 19432 Gemessen / Toleranz			115 / 3,0	
Vibrationspegel (m/s ²) nach ISO 19432 Vorderer Griff ¹ / Hinterer Griff ¹ Unsicherheit			2,2 / 2,7 1,0	2,4 / 2,9 1,0

HINWEIS

Geräusch-/Vibrationspegel werden als zeitgewichtete Energiesumme für Geräusch- / Vibrationspegel unter verschiedenen Arbeitsbedingungen mit folgender Zeitaufteilung berechnet:

*1: 1/7 Leerlauf, 6/7 Vollast.

*2: Vollast.

Änderungen der technischen Daten jederzeit vorbehalten.

ZUSAMMENBAU

Montage der Trennschleifscheibe

1. Setzen Sie die Scheibe (1) zwischen den beiden Flanschen (2) ein und ziehen Sie den Bolzen (3) mit der Hand fest. (**Abb. 6**)
2. Setzen Sie den Sechskantschlüssel (4) in die Öffnung an der Armabdeckung (5) ein und arretieren Sie die Spindel, während Sie den Bolzen (3) sicher mit dem Kombischlüssel (6) festziehen. (**Abb. 7**)
3. Stellen Sie sicher, dass die Drehrichtung der Diamantscheibe der Richtung entspricht, welche auf der Kupplungsabdeckung gekennzeichnet ist, und setzen Sie die Diamantscheibe entsprechend ein. (**Abb. 8**)

HINWEIS

- Befestigen Sie bei Verwendung einer Schleifscheibe mit Dornloch von 25,4 mm den Aufnahmestutzen (7) fest an der Spindel. (**Abb. 9**)
- Wählen Sie und montieren Sie die passende Trennschleifscheibe für die Art der durchzuführenden Arbeit.

	Schleifscheiben	Diamantscheiben
Kunststoff	✓ (Spezialrad)	—
Mauerwerk	✓	✓
Metall	✓	✓ (Spezialräder)
Gusseisen	✓	✓ (Spezialräder)

⚠ WARNUNG

- Verwenden Sie niemals beschädigte Schleifscheiben. Überprüfen Sie vor jeder Verwendung die Schleifscheiben auf Risse, Beschädigungen, Deformation der Oberfläche oder Unwucht und ersetzen Sie solche Scheiben.
- Falls Sie eine Trennschleifscheibe verwenden, überprüfen Sie das Verfallsjahr (8) auf der Scheibe, bevor Sie sie aufsetzen. (**Abb. 10**)
Es besteht die Gefahr des Berstens, wenn eine Schleifscheibe nach Ablauf des Verfallsjahres verwendet wird.
- Überprüfen Sie vor dem Anziehen der Schraube, ob die Ausrichtung der beiden Flansche stimmt. Überprüfen Sie außerdem, ob die Flansche fest in den Spindelflächen sitzen.
- Das korrekte Anzugsmoment beträgt 20 N-m. Nicht mehr als 20 N-m anziehen.
- Überprüfen Sie den Lauf der Scheibe, indem Sie die Maschine 1 Minute lang mit Vollgas laufen lassen, bevor Sie sie an ein Werkstück anbringen.

Einstellung des Riemens

1. Lösen Sie die Mutter (9) mit dem Kombischlüssel (6), sodass die Armabdeckung (10) bewegt werden kann. (**Abb. 11**)
2. Drehen Sie mit dem Sechskantschlüssel (4) den Spannbolzen (11), sodass die Position der Spannmutter (12) mit der Markierung (13) auf der Armabdeckung (10) übereinstimmt. (**Abb. 12, Abb. 13**)
3. Ziehen Sie die Mutter erneut fest an.

HINWEIS

Es wird nicht genug Leistung an die Scheibe übertragen, wenn der Riemen locker ist. Nehmen Sie bei Bedarf eine geeignete Einstellung des Riemens vor.

Einstellung des Schleifscheibenschutzes

1. Der Schleifscheibenschutz (14) kann mit der Hand ohne ein Werkzeug bewegt werden. Verwenden Sie zur Einstellung des Schleifscheibenschutzes (14) den Griff (W) (15) oder drücken Sie das Ende des Schleifscheibenschutzes (14) gegen das Werkstück. (**Abb. 14**)

Passen Sie den Schleifscheibenschutz (14) unbedingt an, damit er Sie vor herumfliegenden Trümmern schützt. (**Abb. 15**)

Nassschneiden mit Wasser

Diese Maschine kann für das Nassschneiden eingerichtet werden, das Staubbmission beim Schneiden unterdrücken kann.

1. Entfernen Sie den Verbinder (16), indem Sie den Verbinder aus der Maschine ziehen. (**Abb. 16**)
2. Entfernen Sie den Ring (17) vom Verbinder, schieben Sie den Ring über den Schlauch und stecken Sie den Schlauch in den Verbinder. (**Abb. 17**)
3. Ziehen Sie den Ring zum Verbinder erneut fest an.
4. Bringen Sie den Verbinder wieder an der Maschine fest an, bis er einrastet.
5. Lassen Sie Wasser in den Schlauch fließen und drehen Sie den Hebel (18) des Ventils (19). (**Abb. 18**) Es fließt zur Trennschleifscheibe.

⚠ Warnung

Die Trennschleifscheibe, die im Lieferumfang dieser Maschine enthalten ist, ist eine Trennschleifscheibe für Beton, Stein oder Mauerwerk.

Beim Schneiden mit Wasserversorgung verbrauchen Sie die Schleifscheibe am selben Tag. Es besteht die Gefahr des Berstens, wenn die Schleifscheibe nach dem Nassschneiden auf diese Weise am nächsten Tag benutzt wird.

Befolgen Sie bei der Verwendung anderer Trennschleifscheiben die Anweisungen für diese Trennschleifscheiben.

Montage der Vorrichtungen an der Maschine (Abb. 19)

Diese Maschine hat Platz für den Kombischlüssel (6) und Sechskantschlüssel (4).

BETRIEB

Kraftstoff

⚠ WARNUNG

- Die Maschine ist mit einem Zweitaktmotor ausgestattet. Sie muss daher mit Kraftstoff-Ölgemisch betrieben werden. Beim Handhaben von und Auftanken mit Kraftstoff ist stets für gute Belüftung zu sorgen.
- Kraftstoff ist stark entflammbar und kann bei Einatmen oder Hautkontakt schwere Verletzungen verursachen. Kraftstoff stets mit der gebotenen Umsicht handhaben. Achten Sie bei der Handhabung des Kraftstoffs immer auf gute Belüftung.

Kraftstoff (Abb. 20)

- Stets einen bleifreien Markenkraftstoff mit einer Oktanzahl von 89 oder höher verwenden.
- Verwenden Sie Original-Zweitaktöl oder ein fertiges Zweitaktgemisch in einem Mischungsverhältnis von 25:1 bis 50:1. Holen Sie Informationen zum Mischungsverhältnis bei Ihrem HIKOKI-Kundendienstzentrum ein.
- Sollte Original-Zweitaktöl nicht zu beschaffen sein, ein qualitativ hochwertiges Öl mit Korrosionsschutz-Additiv verwenden, das laut Beschriftung speziell für luftgekühlte Zweitaktmotoren geeignet ist (Klassifikation JASO FC oder ISO EGC). Kein BIA- oder TCW-Mischöl (für wassergekühlte Zweitakter) verwenden.
- Unter keinen Umständen Mehrbereichsöl (10 W/30) oder Altöl verwenden.
- Kraftstoff und Öl niemals im Kraftstofftank des Geräts mischen. Kraftstoff und Öl immer in einem separaten sauberen Behälter mischen.

Deutsch

Kraftstoffmischungsmethode

Füllen Sie zuerst die Hälfte des zu verwendenden Benzins in den Tank ein.

Dann die ganze Ölmenge. Die Kraftstoffmischung verrühren (schütteln). Das restliche Benzin hinzufügen.

Die Kraftstoffmischung sorgfältig verrühren (schütteln), bevor sie in den Tank gefüllt wird.

Mischungsverhältnis von Zweitaktöl und Benzin

Benzin (Liter)	Zweitaktöl (ml)	
	Verhältnis 50:1	Verhältnis 25:1
0,5	10	20
1	20	40
2	40	80
4	80	160

Auftanken (Abb. 21)

Säubern Sie vor dem Betanken des Geräts den Bereich um den Kraftstofftankdeckel (20) gut, damit kein Schmutz in den Tank gerät. Den Behälter vor dem Betanken unbedingt schütteln, um Öl und Kraftstoff gut zu mischen.

⚠ WARNUNG

- Den Motor vor dem Auftanken stets abschalten und ein paar Minuten abkühlen lassen. Rauchen Sie nicht in der Nähe des Kraftstoffs und halten Sie offene Flammen und Funken fern.
- Drehen Sie zum Auffüllen mit Kraftstoff den Kraftstofftankdeckel (20) langsam auf, um einen eventuellen Überdruck im Tank abzulassen.
- Den Kraftstofftankdeckel nach dem Auftanken wieder fest zudrehen.
- Den Motor des Geräts immer mindestens 3 m von der Auftankstelle entfernt starten.
- Eventuell auf die Kleidung geratenen Kraftstoff sofort mit Seife auswaschen.
- Nach dem Auftanken sicherstellen, dass kein Kraftstoff ausläuft.
- Um statische Elektrizität vom Gerätekörper, dem Kraftstoffbehälter und dem Bediener zu entfernen, vor dem Betanken feuchten Boden berühren.

Starten des kalten Motors (Abb. 22-27)

VORSICHT

Stellen Sie vor dem Anlassen sicher, dass die Trennschleifscheibe nicht mit irgendwelchen Gegenständen in Berührung kommt.

1. Den Stoppschalter (21) auf ON (Start) stellen. (Abb. 22)
2. Den Choke-Hebel (22) ganz herausziehen, um ihn auf START zu stellen. (Abb. 23)
3. Drücken Sie die Ansaugpumpe (23) ca. zehn Mal, damit Kraftstoff in den Vergaser fließt. (Abb. 24)
4. Ziehen Sie den Gashebel (24) vollständig, während Sie die Gashebelsperre (25) drücken. Drücken Sie anschließend die Gashebelsperre (27). Hierbei wird die Drosselklappe automatisch in der Halbgasposition arretiert, um das Starten des Motors zu erleichtern. (Abb. 22)
5. Drücken Sie das Dekompressionsventil (26). Das Ventil kehrt automatisch in die Ausgangsposition zurück, sobald der Motor angesprungen ist. (Abb. 25)
6. Halten Sie das Werkzeug mit der linken Hand am Vordergriff (29) in Position und drücken Sie mit dem rechten Fuß den hinteren Griff (30) nach unten und ziehen Sie schnell am Starterknopf (28). (Abb. 26)
7. Bei der ersten Zündung den Choke-Hebel (22) ganz drücken, um ihn in die Laufstellung zu stellen. (Abb. 27)
8. Drücken Sie das Dekompressionsventil (26) erneut.
9. Ziehen Sie danach wieder, wie zuvor beschrieben, in schneller, kräftiger Bewegung am Starterknopf (28).

10. Sobald der Motor startet, ziehen Sie den Gashebel (24) bei gedrückter Gashebelsperre (25) ein Mal voll und geben Sie dann den Gashebel (27) sofort frei. Die Arretierung in der Halbgasposition ist dann aufgehoben.
11. Lassen Sie vor dem Schneiden den Motor etwa 2 bis 3 Minuten warmlaufen.

HINWEIS

Um die Motorlebensdauer nicht zu verringern, lassen Sie den Motor nicht bei hohen Drehzahlen ohne Last längere Zeit laufen.

Starten des warmen Motors

Führen Sie ausschließlich die Schritte 1, 5 und 6 des Startvorgangs bei kaltem Motor durch. Wenn der Motor nicht startet, wie beim Starten bei kaltem Motor vorgehen.

Stoppen (Abb. 28)

Die Motordrehzahl verringern und den Stoppschalter (21) in die Stopposition bringen.

⚠ WARNUNG

Das Gerät nicht an Stellen ablegen, an denen sich entzündliche Stoffe wie etwa trockenes Gras befinden, da der Schalldämpfer nach dem Stoppen des Motors noch heiß ist.

Grundlegende Schneidetechniken

1. Passen Sie den Scheibenschutz an, um sich vor herumfliegenden Trümmern zu schützen.
2. Schneiden Sie eine gerade flache Linie (31), um den Bereich zu markieren, der abgeschnitten werden soll. (Abb. 29)
3. Schneiden Sie gerade entlang der Linie in der gewünschten Tiefe.

⚠ WARNUNG

- Nicht mit ausgestreckten Armen oder über Schulterhöhe sägen.
- Bediener und umstehende Personen dürfen nicht in Drehrichtung der Trennschleifscheibe stehen. Dies kann zu schweren Verletzungen oder zum Tod führen, wenn die Schleifscheibe bersten sollte.
- Üben Sie niemals einen lateralen Druck (seitliche Kraft) auf die Trennschleifscheibe während des Schneidens aus. Dadurch wird die Trennschleifscheibe beschädigt.
- Schneiden Sie niemals in einer Kurve.

HINWEIS

- Bewegen Sie die Maschine beim Schneiden nach vorn und hinten entlang der Schneidlinie, um die Trennschleifscheibe nicht zu überhitzen. Wenn Sie über längere Zeit an der gleichen Position schneiden, kann die Trennschleifscheibe heiß und weich werden.
- Schneiden Sie immer mit Höchstgeschwindigkeit und leichtem Druck. Dies ist der beste Weg für ein effizientes Schneiden.
- Schneiden Sie niemals eine tiefe Nut auf ein Mal. Um eine tiefe Nut zu schneiden, schneiden Sie mehrmals eine flache Vertiefung.

WARTUNG

Einstellung des Vergasers

Im Vergaser werden Luft und Kraftstoff gemischt. Der Vergaser wurde beim werksseitigen Probelauf des Motors bereits eingestellt. Je nach Klima und Höhenlage des Einsatzorts kann eine Korrektur dieser Einstellung erforderlich werden. Der Vergaser bietet eine Einstellmöglichkeit:
T = Leerlauf-Einstellschraube.

Einstellung der Leerlaufdrehzahl (T) (Abb. 30)

Überprüfen Sie, ob der Vorfitter und Papierfilter sauber sind. Bei korrekter Einstellung dreht das Schneidwerkzeug sich im Leerlauf nicht mit. Falls eine Einstellung notwendig ist,

bei laufendem Motor die Leerlauf-Einstellschraube T (im Uhrzeigersinn) hineindrehen, bis das Schneidwerkzeug sich zu drehen beginnt. Die Schraube danach (gegen den Uhrzeigersinn) wieder herausdrehen, bis sich das Schneidwerkzeug nicht mehr dreht. Die Leerlaufdrehzahl ist richtig eingestellt, wenn der Motor in jeder Lage gut unterhalb der Drehzahl läuft, bei der das Schneidwerkzeug sich zu drehen beginnt.

Wenn die Leerlaufdrehzahl nicht so eingestellt werden kann, dass das Schneidwerkzeug sich nicht mitdreht, eine von HiKOKI autorisierte Service-Werkstatt aufsuchen.

⚠ WARNUNG

Im Leerlauf darf sich das Schneidwerkzeug auf keinen Fall mitdrehen.

HINWEIS

- Bitte benutzen Sie den Kombischlüssel für die Einstellung der T-Schraube.
- Berühren Sie nicht die Schrauben am Vergaser für die Einstellvorrichtung für hohe Drehzahlen (H) und die Einstellvorrichtung für niedrige Drehzahlen (L). Diese Einstellungen dürfen nur durch von HiKOKI autorisierte Service-Werkstätten vorgenommen werden. Wenn daran gedreht wird, kann dies schwere Motorschäden zur Folge haben.

Luftfilter (Abb. 31)

Wenn sich die Motorleistung scheinbar verringert hat, muss wahrscheinlich der Luftfilter gereinigt werden.

1. Ziehen Sie vor der Reinigung des Luftfilters den Chochebel (22), um zu verhindern, dass Staub in den Motor gelangt.
2. Öffnen Sie die Reinigerbox (B) (32), indem Sie den Reinigerknopf (33) lockern, um den Vorfilter (Schwammform) (34) in der Reinigerbox (B) (32) freizulegen.
3. Reinigen Sie den Vorfilter durch ein vorsichtiges Antippen oder mit Luft. Wenn der Vorfilter immer noch verschmutzt ist, spülen Sie ihn mit einer warmen Seifenlösung ab.

Wenn das Innere der Reinigerbox (B) (32), das durch den Vorfilter verschlossen ist, durch Staub verschmutzt ist, reinigen Sie den Papierfilter (35) gemäß der folgenden Art und Weise.

4. Öffnen Sie zum Herausnehmen des Papierfilters (35) und des Nylon-Filters (36) die Reinigerbox (A) (37), indem Sie die M5-Schraube (38) lösen.
5. Reinigen Sie den Nylon-Filter durch ein vorsichtiges Antippen oder mit Luft. Wenn der Nylon-Filter immer noch verschmutzt ist, spülen Sie ihn mit einer warmen Seifenlösung ab.
6. Reinigen Sie den Papierfilter durch Antippen. Wenn Sie den Staub mit Pressluft ausblasen, richten Sie den Luftstrom sanft von innen darauf.
7. Bringen Sie die Teile wieder in ihren ursprünglichen Positionen an, indem Sie die zuvor erwähnten Schritte in der umgekehrten Reihenfolge durchführen.

HINWEIS

- Seien Sie beim Herausnehmen des Papierfilters und Nylon-Filters vorsichtig, damit kein Staub in den Motor gelangt.
- Nach dem Spülen in warmer Seifenlauge. Achten Sie darauf, den Luftfilter erst wieder einzubauen, wenn er vollständig trocken ist. Ein Luftfilter, der bereits längere Zeit verwendet wurde, wird nicht vollständig sauber. Er sollte daher in regelmäßigen Abständen durch einen neuen ersetzt werden.
Ein beschädigter Luftfilter muss umgehend ausgewechselt werden.

Zündkerze (Abb. 31, 32, 33)

1. Entfernen Sie die Reinigerbox (B) (32) und Reinigerbox (A) (37). **(Abb. 31)**

2. Entfernen Sie die Zündkerze, indem Sie sie mit dem Kombischlüssel gegen den Uhrzeigersinn drehen. **(Abb. 32)**
3. Reinigen Sie die Zündkerze, wenn diese verschmutzt ist. Kontrollieren Sie den Elektrodenabstand. Der korrekte Elektrodenabstand beträgt 0,6 mm. **(Abb. 33)**

HINWEIS

- Seien Sie beim Herausnehmen der Zündkerze vorsichtig, damit kein Staub in den Motor gelangt.
- Die Zündkerze ist nach ungefähr 100 Betriebsstunden bzw. bei starkem Verschleiß der Elektroden auszutauschen.

Kraftstofffilter (Abb. 34)

Ziehen Sie den Kraftstofffilter (39) aus dem Kraftstofftank und waschen Sie ihn gut mit Lösungsmittel aus. Schieben Sie den Kraftstofffilter danach wieder vollständig in den Tank.

HINWEIS

Wenn der Kraftstofffilter (39) aufgrund von Staub und Schmutz hart ist, muss dieser ersetzt werden.

Vibrationsdämpfungssysteme (Abb. 35)

Kontrollieren Sie die Federn (40) auf Lockerheit und Beschädigung. Wenn Sie irgendwelche Fehlfunktionen bei diesen Teilen finden, wenden Sie sich an ein HiKOKI-Kundendienstzentrum.

Ersetzen des Riemens

1. Entfernen Sie die Mutter (9) mit dem Kombischlüssel (6) und lösen Sie die Spannschraube (11) durch Drehen gegen den Uhrzeigersinn mit dem Sechskantschlüssel (4). Entfernen Sie anschließend die Armabdeckung (10). **(Abb. 11, 12)**
2. Lösen Sie die drei Schrauben (41) auf dem Kupplungsdeckel (42) und nehmen Sie den Kupplungsdeckel (42) ab. **(Abb. 36)**
3. Entfernen Sie den Riemen (43) und setzen Sie einen neuen Riemen in die Nuten der Riemenscheiben (44), (45) fest ein. **(Abb. 37, 38)**
4. Drehen Sie vor dem Zusammenbau die Spannschraube (11) und passen Sie das Herausragen der Spannschraube (11) von der Armabdeckung (10) dabei auf 0 mm an. **(Abb. 39)**
5. Bauen Sie den Kupplungsdeckel und die Armabdeckung zusammen, indem Sie die zuvor erwähnten Schritte in umgekehrter Reihenfolge befolgen.
6. Stellen Sie die Spannung des Riemens wieder neu ein. Siehe bitte „Einstellung des Riemens“.

Wartungsplan

Tägliche Wartung

- Reinigen Sie das Äußere der Maschine.
- Überprüfen Sie den ausreichend festen Sitz der Mutter auf der Armabdeckung.
- Überprüfen Sie, ob die Schrauben für die Trennschleifscheibe ausreichend fest angezogen sind.
- Stellen Sie sicher, dass sich die Trennschleifscheibe im Leerlauf nicht dreht
- Den Luftfilter säubern.

Wöchentliche Wartung

- Überprüfen Sie den Zugstarter, insbesondere das Seil.
- Die Zündkerze äußerlich reinigen.
- Die Zündkerze herausdrehen und den Elektrodenabstand kontrollieren. Den Abstand auf 0,6 mm einstellen oder die Zündkerze auswechseln.
- Prüfen Sie, ob der Luftschlitz am Zugstarter nicht verstopft ist.

Monatliche Wartung

- Den Kraftstofftank mit Benzin ausspülen und den Kraftstofffilter reinigen.
- Das Äußere des Vergasers und seine Umgebung reinigen.

Deutsch

Vierteljährliche Wartung

- Die Kühlrippen des Zylinders reinigen.
- Den Lüfter und seine Umgebung reinigen.
- Den Schalldämpfer von Rußablagerungen befreien.

VORSICHT

Das Reinigen von Zylinderrippen, Gebläse und Schalldämpfer muss von einer von HiKOKI autorisierten Service-Werkstatt durchgeführt werden.

FEHLERBEHEBUNG

Zustand	Mögliche Ursache	Abhilfe
Motor startet nicht	Kein Kraftstoff oder wenig Kraftstoff	Kraftstoff zuführen
	Kein Kraftstoff im Vergaser	Füllen Sie den Kraftstofftank und drücken Sie die Ansaugpumpe mehrmals.
	Alter Kraftstoff	Neuen Kraftstoff zuführen
	Zündkerze ist feucht	1. Entfernen Sie die Zündkerze und trocknen Sie sie 2. Ziehen Sie den Startergriff und trocknen Sie den Kraftstoff im Inneren des Motors
	Die Kraftstoffleitung ist verbogen oder gelöst	Wenden Sie sich an ein HiKOKI-Kundendienstzentrum
	Vergaserausfall	Wenden Sie sich an ein HiKOKI-Kundendienstzentrum
	Zündkerzenfehler	Tauschen Sie die Zündkerze aus oder korrigieren Sie den Abstand
Motor startet, bleibt jedoch sofort stehen	Elektrischer Systemfehler	Wenden Sie sich an ein HiKOKI-Kundendienstzentrum
	Kein Kraftstoff oder wenig Kraftstoff	Kraftstoff zuführen
	Kein Kraftstoff im Vergaser	Füllen Sie den Kraftstofftank und drücken Sie die Ansaugpumpe mehrmals.
	Der Choke ist geschlossen	Drücken Sie fest den Chokehebel
	Vergaserausfall	Wenden Sie sich an ein HiKOKI-Kundendienstzentrum
	Zündkerzenfehler	Tauschen Sie die Zündkerze aus oder korrigieren Sie den Abstand
Abnormale Vibration	Verstopfter Luftfilter	Reinigen Sie den Luftfilter
	Fehlerhafte Montage der Trennschleifscheibe	Siehe bitte „Montage der Trennschleifscheibe“
	Verformung der Trennschleifscheibe	Tauschen Sie die Trennschleifscheibe aus
Motor startet, aber die Trennschleifscheibe dreht sich nicht	Vibrationsdämpfungssystemfehler	Wenden Sie sich an ein HiKOKI-Kundendienstzentrum
	Riemen ist gelöst	Siehe bitte „Einstellung des Riemens“
	Riemen ist zu straff	
Motor stoppt nicht	Riemen ist nicht auf den Riemenscheiben	Siehe bitte „Ersetzen des Riemens“
	Elektrischer Systemfehler	Wenden Sie sich an ein HiKOKI-Kundendienstzentrum

SPEZIELLES ZUBEHÖR

Diamantscheibe

HiKOKI bietet eine Diamantscheibe für eine Vielzahl von Anwendungen, die unten aufgeführt sind.

Diamantscheiben (12") für CM75EAP

Typ	Kategorie	Außendurchm. (mm)	Dornloch (mm)	Code-Nr.
Diamantscheibe	Universell	300	20	773000
				773004
	Ziegel und Asphalt	300	20	773137
				773018
	Beton und harter Stein	300	20	773008
				773012



Diamantscheiben (14") für CM75EBP

Typ	Kategorie	Außendurchm. (mm)	Dornloch (mm)	Code-Nr.
Diamantscheibe	Universell	350	20	773002
				773006
	Ziegel und Asphalt	350	20	773016
				773020
	Beton und harter Stein	350	20	773010
				773014

Wasserdrucktank (Abb. 40)

Der HiKOKI-Wasserdrucktank ist tragbar und mit einer manuellen Druckregulierung. Dieser Tank ermöglicht das Nassschneiden, auch wenn keine sofortig verfügbare Wasserleitung vorhanden ist. (Code-Nr.: 712630)

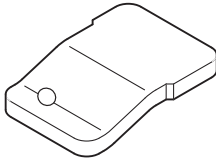
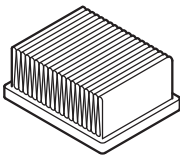
ERSATZTEILE

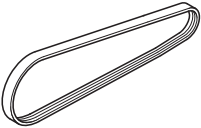
			
6699872	6699868	6699867	6699877

Français

(Traduction des instructions d'origine)

Faites particulièrement attention aux stipulations introduites par les mots ci-dessous :

⚠ AVERTISSEMENT











Indique un risque élevé de blessures graves ou de mort si les instructions ne sont pas suivies.

ATTENTION

Indique un risque de blessures ou d'endommagement de l'équipement si les instructions ne sont pas suivies.













REMARQUE

Information utile pour une utilisation et un fonctionnement corrects de la machine.

	Dimensions de la meule de tronçonnage
	Mélange carburant/huile
	Ajustement du carburateur – Vitesse du ralenti
	Ajustement du carburateur – Mélange basse vitesse
	Ajustement du carburateur – Mélange haute vitesse
	Pompe d'amorçage
	Niveau de puissance sonore garanti
	Soupape de décompression
	Avertissement concernant les émissions de gaz et de poussière dangereuses
	Risque de rebonds
	Avertissement! N'utilisez jamais des lames conçues pour la coupe de bois.

SIGNIFICATION DES SYMBOLES

REMARQUE : Certains appareils n'en sont pas pourvus.

	Symboles
	<p>⚠ AVERTISSEMENT Les symboles utilisés pour la machine sont indiqués ci-dessous. Veuillez à comprendre leur signification avant toute utilisation.</p>
	Cutter, Machine de découpe portable CM75EAP / CM75EBP
	Il est essentiel de lire et de comprendre parfaitement les consignes de sécurité et autres avertissements suivants. Vous devez les observer strictement. L'utilisation inattentive ou inadéquate de cet outil risque de provoquer des blessures graves voire mortelles.
	Lisez attentivement et respectez toutes les instructions et tous les avertissements donnés dans ce manuel et sur l'appareil.
	Utilisez toujours des lunettes de protection ainsi qu'un casque et des protecteurs d'oreilles, mais aussi une protection anti-poussière lorsque vous utilisez cet appareil
	Étranglement
	Marche / Allumer
	Arrêt / Éteindre
	Arrêt d'urgence
	Vitesse maximale de la broche de la machine. Avertissement : N'utilisez pas de roues qui sont conçues pour des vitesses inférieures à la vitesse maximale spécifiée pour la broche de la machine.
	Avertissement relatif aux incendies ! Cet outil génère des étincelles lors de la coupe de métal.
	Avertissement! N'utilisez pas de meule de tronçonnage endommagée.
	Sens de rotation de la meule de tronçonnage

DESCRIPTION (Fig. 1)

- A: Commutateur d'arrêt: Dispositif permettant de démarrer ou d'arrêter le moteur.
- B: Commande des gaz: Dispositif actionné par le doigt de l'opérateur pour contrôler la vitesse du moteur.
- C: Verrouillage de la commande des gaz: Dispositif qui empêche le déclenchement accidentel de la commande des gaz tant qu'elle n'est pas relâchée manuellement.
- D: Verrou de la commande des gaz: Dispositif pour le réglage de la commande des gaz en position partiellement ouverte, afin de faciliter le démarrage.
- E: Bouchon du réservoir de carburant: Permet de fermer le réservoir de carburant.
- F: Bouton de démarreur: Tirez sur la poignée pour démarrer le moteur.
- G: Poignée avant: Poignée de soutien située sur ou vers l'avant du carter moteur.
- H: Poignée arrière: Poignée de soutien située sur ou vers l'arrière du carter moteur.
- I: Levier d'étranglement: Dispositif qui enrichit le mélange carburant/air dans le carburateur pour faciliter le démarrage.
- J: Pompe d'amorçage: Dispositif pour fournir du carburant supplémentaire, afin de faciliter le démarrage.
- K: Boîte de nettoyage (B): Couvercle pour pré-filtre
- L: Boîte de nettoyage (A): Couvercle pour filtre papier et carburateur.
- M: Couvercle d'embrayage: Dispositif entre le moteur et l'équipement de coupe conçu pour éviter tout contact involontaire avec la transmission.

- N: Couvercle du bras: Dispositif entre le moteur et l'équipement de coupe conçu pour éviter tout contact involontaire avec la transmission.
- O: Garde-roue: Couvercle spécialement conçu pour protéger l'opérateur de tout contact avec la roue, et également pour éloigner les débris de l'opérateur.
- P: Écrou: Fixe le garde-roue au moteur.
- Q: Ressort anti-vibration: Réduit la transmission des vibrations aux mains de l'opérateur.
- R: Poignée(W): Poignée pour faire tourner le garde-roue.
- S: Soupape de décompression: Dispositif pour réduire la pression de compression du moteur, afin de faciliter le démarrage.
- T: Boulon de tendeur: Dispositif pour augmenter et relâcher la tension de la courroie.
- U: Écrou de tension: Marque pour signaler l'état de la tension de la courroie.
- V: Meule de tronçonnage: Abrasif aggloméré avec une meule résinoïde renforcée pour la coupe, avec buvard.
- W: Coupleur: Dispositif pour fixer le tuyau
- X: Soupape: Dispositif pour régler le débit du flux d'eau.
- Y: Silencieux: Réduit le bruit d'échappement du moteur et oriente les gaz d'échappement.
- Z: Lave-roues: Bride fournie pour serrer et actionner la meule de tronçonnage.
- a: Boulon: Fixe la meule de tronçonnage
- b: Collier adaptateur: Fixation de broche pour une utilisation de meules de tronçonnage d'un alésage de 25,4 mm.
- c: Clé à douille multiple: Outil d'entretien pour le retrait ou l'installation d'une bougie
- d: Clé hex.: Outil d'entretien pour le retrait du couvercle et régler la tension de la courroie.
- e: Lunettes de protection: Protection des yeux.
- f: Mode d'emploi: Fourni avec l'outil. Lisez-le avant d'utiliser l'outil et conservez-le à des fins de référence ultérieure pour apprendre les techniques d'utilisation correctes et sûres.

- N'attrapez pas ou ne tenez pas la machine par l'équipement de découpe.
- Ne fumez pas ou ne laissez personne fumer à proximité du carburant ou de la machine, ni lors de l'utilisation de la machine.
- Lorsque cet appareil est éteint, vérifiez que l'accessoire de coupe est arrêté avant de poser l'appareil.
- En cas d'utilisation prolongée, faites régulièrement des pauses de manière à éviter le syndrome de vibrations main-bras (HAVS), qui est dû aux vibrations.
- Les réglementations nationales peuvent limiter l'utilisation de la machine. Et l'opérateur doit se conformer aux réglementations locales de zone de travail.

⚠ AVERTISSEMENT

- La machine émet des gaz d'échappement, qui comprennent des hydrocarbures et du benzène. Lors de l'utilisation de cette machine, une ventilation suffisante est nécessaire, non seulement lors de l'utilisation à l'intérieur mais également lorsque vous travaillez dans des fossés, des creux ou d'autres emplacements confinés. L'inhalation des vapeurs d'échappement peut être mortelle.
- N'utilisez pas cette machine lorsque vous êtes fatigué, malade ou sous l'influence de drogues, d'alcool ou de médicaments.
- Les systèmes anti-vibrations ne préviennent pas du syndrome de vibrations main-bras, ni du syndrome du canal carpien. Par conséquent, si vous vous servez de façon régulière et continue de votre tronçonneuse, surveillez attentivement l'état de vos mains et de vos doigts. Si l'un des symptômes ci-dessus venait à apparaître, consultez immédiatement un médecin.
- Une exposition longue ou continue à des niveaux de bruit élevé peut entraîner une déficience auditive permanente. Portez toujours un dispositif de protection auditive agréé lorsque vous utilisez une machine.
- Si vous portez un appareil médical électrique/électronique comme un stimulateur cardiaque, consultez votre médecin et le fabricant de cet appareil avant d'utiliser tout outil électrique.

PRÉCAUTIONS ET CONSIGNES DE SÉCURITÉ

Sécurité de l'utilisateur

- Portez toujours un masque facial approprié ou des lunettes de protection.
- Des gants doivent toujours être utilisés lors du fonctionnement de cette machine et lors d'une manipulation de la meule de tronçonnage.
- Lorsque vous utilisez cette machine, portez toujours un équipement de protection tel qu'un blouson, un pantalon, un casque, des bottes avec embouts en acier et semelles antidérapantes, ainsi qu'un équipement de protection des yeux, des oreilles et des jambes à chaque fois que vous utilisez cette machine. Ne pas porter de vêtements amples, de bijoux, de shorts et/ou de sandales, et ne pas marcher pieds nus.
- Ne laissez jamais un enfant ou une personne inexpérimentée se servir de la machine. Un nouvel opérateur doit obtenir des instructions pratiques avant d'utiliser la machine.
- Si vous portez des protecteurs auditifs, faites attention à vos alentours. Restez attentif dans l'éventualité où une personne située à proximité vous signifierait un problème.
- Les opérations de coupe peuvent vous exposer à des produits dangereux pour les voies respiratoires, comme la silice et autres particules de poussière dangereuses. Portez un masque de protection lorsque vous utilisez cette machine.
- Nettoyez les poignées de toute trace d'huile ou de carburant.
- N'approchez jamais les mains des parties coupantes.

Règles de sécurité concernant l'utilisation de l'outil / machine

- Inspectez toute la machine pour vérifier qu'elle n'est pas endommagée avant chaque utilisation. Vérifiez l'absence de fuites de carburant et assurez-vous que tous les dispositifs de fixation sont en place et solidement fixés.
- Ne laissez personne s'approcher lorsque vous réglez le carburateur.
- Utilisez uniquement les accessoires recommandés par le fabricant pour cette machine.
- Sélectionnez et montez la meule de tronçonnage correcte pour le type de travail à effectuer.
- Tous les éléments, en dehors de ceux indiqués dans le manuel de l'opérateur/du propriétaire, doivent être effectués par un centre de service après-vente HIKOKI agréé. (Par exemple, si des outils incorrects sont utilisés pour extraire le volant, ou si un outil incorrect est utilisé pour maintenir le volant avant la dépose de l'embrayage, cela peut entraîner des dommages structurels au volant et peut ensuite provoquer son éclatement.)

⚠ AVERTISSEMENT

- Ne modifiez en aucun cas la machine. N'utilisez jamais votre machine pour un autre usage que celui pour lequel il est prévu.
- N'utilisez jamais de roues qui sont conçues pour des vitesses inférieures à la vitesse maximale de la broche spécifiée sur la machine. Une roue tournant à une vitesse supérieure à sa vitesse nominale peut se rompre et se transformer en projectile.

Français

- La dimension de l'arbre des roues et des rebords doit s'adapter correctement à la broche de la machine. Les roues et les rebords avec des alésages centraux qui ne correspondent pas au matériel de montage de la machine vont manquer d'équilibre, vibrer excessivement et risquent d'entraîner une perte de contrôle.
- Il est important de n'utiliser que des meules de tronçonnage conçues pour être utilisées sur des machines de coupe à main. Il est dangereux d'utiliser une meule de tronçonnage qui n'est pas destinée pour une machine de coupe à main.

Sécurité au niveau du carburant

- Faites le mélange et le plein à l'air libre, à distance de toute étincelle ou flamme.
- Utilisez un bidon agréé pour le carburant.
- Essuyez soigneusement toutes les traces de carburant et laissez s'évaporer le carburant restant avant de démarrer le moteur.
- Avant de démarrer le moteur, écartez-vous d'au moins 3 mètres de l'endroit où vous avez fait le plein de carburant.
- Coupez le moteur et laissez-le refroidir pendant quelques minutes avant de retirer le bouchon du réservoir de carburant.
- Entreposez la machine et le carburant dans un endroit où les vapeurs d'essence ne risquent pas d'entrer en contact avec des étincelles ou une flamme nue en provenance d'un chauffe-eau, d'un moteur électrique ou d'un commutateur, d'une chaudière, etc.

⚠ AVERTISSEMENT

Le carburant est très inflammable et ses vapeurs ne doivent pas être inhalées. Soyez particulièrement prudent lors de la manipulation de la machine, car les étincelles produites lors de la coupe du métal peuvent enflammer facilement toute éclaboussure de carburant.

Sécurité au niveau de la coupe

- Maintenez les passants à une distance sûre de la zone de travail. Toute personne pénétrant dans la zone de travail doit porter des équipements de protection individuelle. Des fragments projetés de pièce ou de meule de tronçonnage risquent de blesser quelqu'un. Les enfants, les autres personnes non autorisées et les animaux doivent rester bien à l'écart de la zone de travail.
- Tenez la machine fermement avec la main droite sur la poignée arrière et la main gauche sur la poignée avant.
- Tenez-vous bien en équilibre sur les deux jambes. Ne travaillez jamais en porte-à-faux.
- Tenez-vous à l'écart du silencieux et de l'accessoire de coupe lorsque le moteur est en marche.
- Veillez à vérifier qu'il n'y a aucun danger dans la zone de travail, comme au niveau des tuyaux de gaz ou d'eau, des câbles électriques et des substances inflammables.
- Ne posez jamais la machine sur le sol lorsque le moteur tourne.
- Assurez-vous toujours que le moteur est coupé et que tous les accessoires de coupe sont complètement à l'arrêt avant de nettoyer les débris de l'accessoire de coupe.
- Lors de l'utilisation de n'importe quel appareil électrique, emportez toujours avec vous une trousse de premiers soins.
- Le silencieux chauffe pendant et après usage. Ceci s'applique également lorsque le moteur tourne au ralenti. Soyez conscient des risques d'incendie, en particulier lorsque vous travaillez à proximité de substances et/ou vapeurs inflammables.

⚠ AVERTISSEMENT

- Les gaz d'échappement provenant du moteur sont chauds et peuvent contenir des étincelles susceptibles de provoquer un incendie.

De plus, des étincelles sont générées lors de la coupe de métal avec cette machine.

N'utilisez jamais la machine en présence de liquides ou de gaz inflammables.

- Les étincelles générées par les opérations de coupe peuvent provoquer un incendie. Toujours avoir suffisamment d'équipements d'extinction disponibles.
- Quand vous déplacez la machine d'un lieu à un autre, vérifiez qu'elle est complètement arrêtée et que tous les accessoires de coupe sont à l'arrêt.
- Assurez-vous toujours que le moteur est coupé et que tous les accessoires de coupe sont complètement à l'arrêt avant le retrait.
Les forces gyroscopiques se produisent lors du déplacement lorsque le moteur fonctionne et que la meule de tronçonnage tourne. Cela peut vous faire perdre le contrôle de la machine.
- Ne coupez jamais les matériaux composés d'amiante.
- Ne laissez jamais le moteur tourner sans surveillance (par exemple sur le sol).

Recul et avertissements liés

Le recul est une réaction brusque à une roue tournante pincée ou accrochée. Le pincement ou l'accrochage provoque le calage soudain de la meule tournante ce qui force à son tour la machine dans le sens opposé à la rotation de la roue au niveau du point de l'attache. Par exemple, si une roue abrasive est accrochée ou pincée par la pièce, le bord de la roue qui pénètre dans le point de pincement peut creuser la surface du matériau, ce qui causerait la sortie de la roue ou son éjection. La roue risque soit de se rapprocher de l'opérateur soit de s'en éloigner, en fonction de la direction du mouvement de la roue au niveau du point de pincement. Les roues abrasives risquent également de se briser dans ces conditions.

Chacune de ces réactions peuvent provoquer la perte de contrôle de la machine par l'utilisateur et provoquer de graves blessures.

Le recul est le résultat de la mauvaise utilisation de la machine et/ou des procédures de fonctionnement ou des conditions incorrectes, ceci peut être évité en prenant les précautions appropriées, comme indiqué ci-dessous.

- Le recul se produit lorsque l'angle supérieur de la meule de tronçonnage est utilisé ou en contact avec un objet lorsque la meule de tronçonnage se met à tourner. Faites particulièrement attention à ne pas mettre en contact l'angle supérieur de la meule de tronçonnage avec n'importe quel objet. (**Fig. 2, Fig. 3**)
- Faites particulièrement attention lorsque vous travaillez des coins, des bords tranchants etc. Éviter le rebondissement et l'accrochage de la meule de tronçonnage. Les coins, les bords tranchants ou le rebondissement ont tendance à accrocher la meule tournante et à entraîner une perte de contrôle ou un recul. (**Fig. 4**)
- N'utilisez pas de meules de tronçonnage autres que celles agréées ou recommandées par le fabricant. N'utilisez jamais des lames conçues pour la coupe de bois. Le non-respect de ces consignes peut entraîner des accidents corporels ou des blessures.
- Ne bloquez pas la roue ou n'exercez pas une pression excessive. N'essayez pas de faire une profondeur de coupe excessive.
Une sollicitation excessive de la roue augmente le chargement et la susceptibilité à la torsion ou à l'attache de la roue dans la coupe et la possibilité de recul ou de rupture de la roue.
- Si la roue est surchargée ou lors de l'interruption d'une coupe pour quelque raison que ce soit, arrêtez le moteur et maintenez la machine immobile jusqu'à ce que la roue atteigne l'arrêt complet. N'essayez jamais d'enlever la roue de la coupe alors que la roue est en mouvement sinon le recul se produit. Recherchez et prenez les mesures correctives qui s'imposent pour éliminer la cause de l'attache de la roue.

- Ne redémarrez pas l'opération de coupe avec la roue dans la pièce. Après avoir laissé la roue atteindre son plein régime, reprenez attentivement la coupe. La roue risque de s'attacher, de tressauter ou de reculer si l'outil électrique est redémarré dans la pièce.
- Fournissez un support aux panneaux ou à toute pièce de grande taille pour minimiser le risque de pincement de roue et de recul.
Les grandes pièces ont tendance à s'affaisser sous leur propre poids. Les supports doivent être placés sous la pièce de fabrication de façon à ce que la surface de coupe s'ouvre. (Fig. 5)

Sécurité au niveau de l'entretien

- Entretenez la machine selon les procédures recommandées.
- Débranchez la bougie avant toute intervention d'entretien, à l'exception des opérations de réglages du carburateur.
- Ne laissez personne s'approcher lorsque vous réglez le carburateur.
- Utilisez uniquement des pièces de rechange HIKOKI d'origine tel que recommandé par le fabricant.

ATTENTION

Ne démontez pas le lanceur à retour automatique. Son ressort risque de vous blesser.

⚠ AVERTISSEMENT

Un entretien incorrect peut entraîner des avaries importantes du moteur ou des blessures graves.

Transport et rangement

- Transportez la machine à la main avec le moteur coupé et le silencieux à distance de votre corps.
- Avant le rangement ou le transport de la machine, veillez à bien laisser le moteur refroidir, à vider le réservoir de carburant et le carburateur, ainsi qu'à sécuriser la machine.
- Rangez la machine hors de portée des enfants.
- Nettoyez et entretenez soigneusement la machine et entreposez-la dans un endroit sec.
- Assurez-vous que le commutateur d'arrêt est sur la position « OFF » lors du transport ou du rangement de l'outil/la machine.
- Ne rangez pas les meules de tronçonnage dans des conditions humides ou gelées. Faites particulièrement attention à la roue abrasive.
Il y a un risque d'éclatement en utilisant la roue abrasive mouillée.

Dans l'éventualité de situations qui ne seraient pas prises en compte par le présent manuel, redoublez d'attention et usez de bon sens. Contactez un service après-vente HIKOKI agréé pour toute assistance.

CARACTÉRISTIQUES

		Modèle	CM75EAP	CM75EBP
Déplacement du moteur (cm³)			75,0	
Bougie			NGK BPMR-7A	
Puissance max. du moteur d'après ISO 7293 (kW)			3,9	
Vitesse du moteur estimée par ISO 7293 (min ⁻¹)			9200	
Régime max. du moteur (min ⁻¹)			9800	
Régime de ralenti (min ⁻¹)			2500	
Capacité du réservoir de carburant (L)			1,1	
Poids à sec (kg)			10,4	
Sans carburant, roue et accessoires			10,6	
Roue abrasive	Type de roue		Type 41	
	Diamètre extérieur (mm)		305 (12")	355 (14")
	Diamètre d'alésage central (mm)		20 (25,4 avec le collier adaptateur)	
	Régime max. du moteur (min ⁻¹)		5100 ou plus	
	Épaisseur maximale (mm)		3,5	4,0
Roue diamant	Diamètre extérieur (mm)		305 (12")	355 (14")
	Diamètre d'alésage central (mm)		20 (25,4 avec le collier adaptateur)	
	Régime max. du moteur (min ⁻¹)		5100 ou plus	
	Épaisseur maximale (mm)		3,5	4,0
Diamètre extérieur minimal de bride (mm)			101,7	
Couple de serrage de fixation de roue (N·m)			20	
Diamètre de broche (mm)			20 (25,4 avec le collier adaptateur)	
Régime max. de la broche (min ⁻¹)			4200	
Niveau de pression sonore LpA ¹¹ (dB(A)) d'après ISO 19432 Mesuré / Incertitude			99,5 / 3,0	
Niveau de puissance sonore LwA ² (dB(A)) d'après ISO 19432 Mesuré / Incertitude			115 / 3,0	
Niveau de vibration (m/s ²) d'après ISO 19432 Poignée avant ¹ / Poignée arrière ¹ Incertitude			2,2 / 2,7 1,0	2,4 / 2,9 1,0

Français

REMARQUE

Les niveaux de bruit/vibrations correspondent à l'énergie totale dans le temps des niveaux de bruit / vibrations dans différentes situations de travail, avec la distribution temporelle suivante :

*1: 1/7 ralenti, 6/7 pleine charge.

*2: Pleine charge.

Toutes les données sont sujettes à modification sans préavis.

MONTAGE

Assemblage de la meule de tronçonnage

1. Placez la roue (1) entre les deux brides (2) et serrez le boulon (3) à la main. (Fig. 6)
2. Insérez la clé hexagonale (4) dans l'orifice du couvercle du bras (5) et verrouillez la broche en place tout en serrant bien le boulon (3) au moyen de la clé à douille multiple (6). (Fig. 7)
3. Assurez-vous que la direction de rotation de la meule diamant est conforme à la direction indiquée sur le couvercle d'embrayage, puis installez la meule diamant. (Fig. 8)

REMARQUE

- Lors de l'utilisation d'une roue dont l'alésage central est de 25,4 mm, fixez soigneusement le collier adaptateur (7) sur la broche. (Fig. 9)
- Sélectionnez et montez la meule de tronçonnage correcte pour le type de travail à effectuer.

	Meules	Meules diamantées
En plastique	✓ (Roue spéciale)	—
Maçonnerie	✓	✓
Métal	✓	✓ (Roues spéciales)
Fonte	✓	✓ (Roues spéciales)

⚠ AVERTISSEMENT

- N'utilisez pas de roues endommagées. Avant chaque utilisation, inspectez les roues pour les copeaux, les fissures, la distorsion de forme ou le déséquilibre et n'utilisez pas une roue présentant ces défauts.
- Lorsque vous utilisez la meule de tronçonnage abrasive, vérifiez l'année d'expiration (8) indiquée sur la roue avant de l'attacher. (Fig. 10)
Il y a un risque d'éclatement si vous utilisez une roue dont l'année d'expiration est terminée.
- Avant de serrer le boulon, vérifiez que la direction des deux brides est correcte. Vérifiez aussi que les brides sont bien installées dans les méplats de la broche.
- Le bon couple de serrage est de 20 N·m. Ne serrez pas plus que 20 N·m.
- Vérifiez la roue en la faisant tourner à plein gaz pendant 1 minute avant de l'appliquer sur une pièce.

Réglage de la courroie

1. Desserrez l'écrou (9) avec la clé à douilles multiples (6) de sorte que le couvercle du bras (10) puisse bouger. (Fig. 11)
2. Utilisez la clé hexagonale (4) pour faire tourner le boulon de tendeur (11) de sorte que la position de l'écrou de tension (12) corresponde au repère (13) sur le couvercle du bras (10). (Fig. 12, Fig. 13)
3. Serrez l'écrou à nouveau.

REMARQUE

La puissance nécessaire n'est pas transmise à la roue lorsque la courroie est desserrée. Réglez la courroie de manière appropriée si nécessaire.

Réglage du garde-roue

1. Le garde-roue (14) peut être déplacé manuellement sans outil. Pour régler le garde-roue (14), utilisez la poignée (W) (15), ou appuyez l'extrémité du garde-roue (14) contre la pièce. (Fig. 14)
Veillez à régler le garde-roue (14) afin de vous protéger des débris projetés. (Fig. 15)

Coupe humide avec de l'eau

Cette machine peut être configurée pour une coupe humide qui peut supprimer l'émission de poussière pendant la coupe.

1. Retirez le coupleur (16) en tirant sur le coupleur de la machine. (Fig. 16)
2. Retirez l'anneau (17) du coupleur, faites glisser l'anneau sur le tuyau et insérez le tuyau dans le coupleur. (Fig. 17)
3. Resserrez l'anneau fermement sur le coupleur.
4. Fixez à nouveau le coupleur sur la machine jusqu'à ce qu'il se verrouille en place.
5. Avec de l'eau s'écoulant dans le tuyau, tournez le levier (18) de la vanne (19). (Fig. 18) Cela alimentera la meule de tronçonnage.

⚠ Avertissement

La meule de tronçonnage qui est incluse dans cette machine est une meule de tronçonnage abrasive pour béton, pierre, ou maçonnerie.

Lors de la coupe avec une alimentation en eau pour cette meule de tronçonnage, utilisez la roue le jour même. Il y a un risque d'éclatement en utilisant la roue abrasive mouillée de quelque manière que ce soit le lendemain. Pour d'autres meules de tronçonnage, respectez les instructions fournies pour ces meules de tronçonnage.

Montage des outils sur la machine (Fig. 19)

Cette machine est conçue pour stocker une clé à douille multiple (6) et une clé hexagonale (4).

UTILISATION

Essence

⚠ AVERTISSEMENT

- La machine est équipée d'un moteur à deux temps. Veillez à toujours alimenter le moteur en mélange carburant/huile. Veillez à une bonne aération pendant l'opération de remplissage du réservoir.
- Le carburant est très inflammable. Vous risquez de vous blesser gravement en cas d'inhalation ou d'éclaboussure sur votre corps.
Faites toujours attention lorsque vous manipulez du carburant. Prévoyez toujours une bonne ventilation lorsque vous manipulez du carburant.

Carburant (Fig. 20)

- Utilisez toujours de l'essence sans plomb avec un indice d'octane de 89.
- Utilisez une authentique huile pour moteur à deux temps ou un mélange variant de 25:1 à 50:1, veuillez consulter un service après-vente HiKOKI agréé pour la proportion du mélange.
- Si vous n'utilisez pas une huile d'origine, utilisez une huile de qualité contenant un antioxydant recommandé pour être utilisé avec un moteur à deux temps refroidi à l'air (JASO FC GRADE OIL ou ISO EGC GRADE). N'utilisez jamais des huiles mélangées BIA ou TCW (pour les moteurs à essence à deux temps à refroidissement par eau).
- N'utilisez jamais d'huile Multigrade (10 W/30), ni d'huile usagée.
- Ne mélangez jamais le carburant et l'huile dans le réservoir de carburant de la machine. Effectuez toujours le mélange dans un récipient propre.

Méthode de mélange de carburant

Commencez toujours par verser la moitié de l'essence, qui sera utilisée dans le conteneur.

Versez ensuite la totalité de l'huile. Mélangez en agitant le récipient. Ajoutez le reste de l'essence. Puis agitez le récipient afin de mélanger soigneusement le carburant avant de faire le plein.

Quantité de mélange d'huile pour moteur à deux temps et d'essence

Essence (litre)	Huile pour moteur à deux temps (ml)	
	Rapport 50:1	Rapport 25:1
0,5	10	20
1	20	40
2	40	80
4	80	160

Carburant (Fig. 21)

Avant le remplissage, essuyez soigneusement autour du bouchon du réservoir (20) de carburant afin d'éviter que de la saleté ne pénètre dans le réservoir. Veillez à l'homogénéité du mélange de carburant en agitant à intervalle régulier le récipient avant le remplissage.

⚠ AVERTISSEMENT

- Coupez toujours le moteur et laissez-le refroidir pendant quelques minutes avant de refaire le plein. Ne fumez pas ou n'approchez pas de flammes ou d'étincelles à proximité du carburant.
- Ouvrez lentement le bouchon du réservoir de carburant (20) pendant le plein afin de dissiper toute surpression.
- Serrez soigneusement le bouchon du réservoir de carburant une fois celui-ci plein.
- Avant de redémarrer le moteur, éloignez-vous toujours d'au moins 3 mètres de l'endroit où vous avez fait le plein de carburant.
- En cas de projection accidentelle de carburant sur vos vêtements, lavez immédiatement ces derniers avec du savon.
- Après chaque plein de carburant, vérifiez toujours qu'il n'y a pas de fuite.
- Avant de faire le plein, afin de décharger le corps principal, le bidon d'essence et l'opérateur de toute électricité statique, touchez un sol légèrement humide.

Démarrage du moteur à froid (Fig. 22-27)

ATTENTION

Avant le démarrage, vérifiez que la meule de tronçonnage ne touche aucun objet.

1. Placez le commutateur arrêt (21) sur la position Marche. (Fig. 22)
2. Tirez à fond le levier d'étranglement (22) pour le mettre en position START (Démarrer). (Fig. 23)
3. Appuyez sur la pompe d'amorçage (23) dix fois environ jusqu'à ce que le carburant se répande dans le carburateur. (Fig. 24)
4. Tirez à fond sur la commande des gaz (24) tout en appuyant sur le verrouillage de la commande des gaz (25). Puis appuyez sur le verrouillage des gaz (27). Cela verrouille automatiquement la moitié des gaz, afin de faciliter le démarrage du moteur. (Fig. 22)
5. Appuyez sur la soupape de décompression (26). La soupape revient automatiquement à sa position initiale lorsque le moteur a démarré. (Fig. 25)
6. Maintenez l'outil en position avec la main gauche sur la poignée avant (29) et le pied droit appuyant sur la poignée arrière (30), et tirez rapidement sur le bouton de starter (28). (Fig. 26)
7. Dès que vous entendez un bruit d'allumage, poussez à fond le levier d'étranglement (22) pour le mettre en position de marche. (Fig. 27)
8. Appuyez sur la soupape de décompression (26) à nouveau.

9. Tirez à nouveau rapidement sur le bouton de démarreur (28) en vous reportant à la procédure ci-dessus.
10. Dès que le moteur démarre, tirez à fond la commande des gaz (24) après avoir appuyé sur le verrouillage de la commande des gaz (25) puis relâchez immédiatement la poignée des gaz (27). Puis la moitié des gaz est désengagée.
11. Laissez le moteur chauffer pendant 2 à 3 minutes avant de couper.

REMARQUE

Afin de ne pas réduire la durée de service du moteur, ne faites pas tourner le moteur à vitesse élevée sans aucune charge pendant une longue période.

Démarrage du moteur déjà chaud

Appliquez uniquement les étapes 1, 5, et 6 de la procédure de démarrage pour un moteur froid.

Si le moteur ne démarre pas, appliquez la même procédure que celle pour moteur froid.

Arrêt (Fig. 28)

Réduisez la vitesse du moteur et poussez le commutateur d'arrêt (21) sur la position stop (arrêt).

⚠ AVERTISSEMENT

Ne posez pas la machine à côté de matériaux inflammables (herbes sèches), car le silencieux est encore chaud après l'arrêt du moteur.

Techniques de coupe basique

1. Réglez le garde-roue afin de vous protéger des débris projetés.
2. Coupez une ligne droite profonde (31) pour la plage à couper. (Fig. 29)
3. Coupez droit le long de la ligne en fonction de la profondeur requise.

⚠ AVERTISSEMENT

- Ne coupez pas à bout de bras ni à une hauteur supérieure à celle de vos épaules.
- L'opérateur et les passants ne doivent pas se tenir sur le trajet de la rotation de la meule de tronçonnage. Cela pourrait provoquer la mort ou de graves blessures si la roue éclate.
- N'exercez jamais une pression latérale (force latérale) sur la meule de tronçonnage lors de la coupe. Cela pourrait endommager la meule de tronçonnage.
- Ne coupez pas une ligne courbe.

REMARQUE

- Lors de la coupe, déplacez la machine vers l'avant et en arrière le long de la ligne pour ne pas surchauffer la meule de tronçonnage. Si vous coupez dans la même position depuis longtemps, la meule de tronçonnage peut devenir chaude et être usée.
- Coupez toujours à pleine vitesse à tout moment en appuyant légèrement. C'est la façon d'être le plus efficace pour la coupe.
- Ne coupez pas une rainure profonde en même temps. Pour faire une rainure profonde, coupez plusieurs fois une rainure profonde.

ENTRETIEN

Réglage du carburateur

Dans le carburateur, l'air est mélangé au carburant. Le carburateur est réglé pendant les essais en usine. Ce réglage peut nécessiter des modifications selon les conditions climatiques et l'altitude. Le carburateur offre une possibilité de réglage :

T = Vis de réglage du ralenti.

Français

Réglage du régime de ralenti (T) (Fig. 30)

Vérifiez que le pré-filtre et le filtre à papier sont propres. Lorsque le ralenti est correct, l'accessoire de coupe ne doit pas tourner. Si un réglage s'avère nécessaire, vissez (dans le sens des aiguilles d'une montre) la vis T avec le moteur en marche, jusqu'à ce que l'accessoire de coupe se mette à tourner. Dévissez alors en sens contraire (sens inverse des aiguilles d'une montre) jusqu'à ce que l'accessoire de coupe s'immobilise à nouveau. Un ralenti correct permet au moteur de tourner sans variation de régime dans toutes les positions, ce qui assure une marge de sécurité avant la mise en rotation de l'accessoire de coupe.

Si l'accessoire de coupe tourne encore après le réglage du ralenti, contactez un service après-vente HiKOKI agréé.

⚠ AVERTISSEMENT

Lorsque le moteur tourne au ralenti, l'outil de coupe ne doit pas tourner, quelles que soient les circonstances.

REMARQUE

- Veuillez utiliser la clé à douille multiple pour régler la vis en T.
- Ne touchez pas les vis de réglage haut régime (H) et de réglage bas régime (L) sur le carburateur. Ils sont destinés uniquement aux services après-vente HiKOKI agréés. S'ils sont modifiés, cela peut infliger de sérieux dégâts à la machine.

Filtre à air (Fig. 31)

Si la puissance du moteur semble être diminuée, il est probable que le filtre à air doit être nettoyé.

1. Avant de nettoyer le filtre à air, tirez le levier du starter (22) pour éviter que de la poussière pénètre à l'intérieur du moteur.
2. Ouvrez la boîte de nettoyage (B) (32) en desserrant le bouton de nettoyage (33) pour exposer le pré-filtre (forme d'éponge) (34) à l'intérieur de la boîte de nettoyage (B) (32).
3. Nettoyez le pré-filtre en tapotant ou en soufflant dessus doucement. Si le pré-filtre est encore sale, rincez-le dans une eau savonneuse chaude.

Si l'intérieur de la boîte de nettoyage (B) (32) qui est fermée par le pré-filtre a été sali par de la poussière, nettoyez le filtre à papier (35) de la manière suivante.

4. Afin de retirer le filtre à papier (35) et le filtre de nylon (36), ouvrez la boîte de nettoyage (A) (37) en desserrant le boulon de réglage M5 (38).
5. Nettoyez le filtre de nylon en tapotant ou en soufflant dessus doucement. Si le filtre de nylon est encore sale, rincez-le dans une eau savonneuse chaude.
6. Nettoyez le filtre à papier en le tapotant. Si vous utilisez de l'air comprimé pour chasser la poussière, appliquez-le doucement depuis l'intérieur.
7. Remontez les pièces à leur position d'origine en suivant les étapes ci-dessus de façon inverse.

REMARQUE

- Lorsque vous retirez le filtre à papier et le filtre de nylon, veuillez faire attention de façon à ce que de la poussière ne pénètre pas à l'intérieur du moteur.
- Après le rinçage à l'eau savonneuse chaude. Assurez-vous ensuite que le filtre soit bien sec avant de le remonter. Un filtre à air ayant servi longtemps ne peut être complètement nettoyé. Par conséquent, il doit être remplacé régulièrement par un filtre neuf. Remplacez toujours le filtre s'il est endommagé.

Bougie (Fig. 31, 32, 33)

1. Retirez la boîte de nettoyage (B) (32) et la boîte de nettoyage (A) (37). (Fig. 31)
2. Retirez la bougie en la tournant dans le sens antihoraire avec la clé à douille multiple. (Fig. 32)
3. Nettoyez la bougie si elle est sale. Vérifiez l'écartement des électrodes. Le bon espace est de 0,6 mm. (Fig. 33)

REMARQUE

- Lorsque vous retirez la bougie, veuillez faire attention de façon à ce que de la poussière ne pénètre pas à l'intérieur du moteur.
- La bougie devra être remplacée après environ 100 heures d'utilisation ou plus tôt si les électrodes sont endommagées.

Filtre à carburant (Fig. 34)

Retirez le filtre à carburant (39) du réservoir et lavez-le à fond dans un solvant. Ensuite, remettez complètement le filtre à carburant dans le réservoir.

REMARQUE

Si le filtre à carburant (39) est dur à cause de la présence de poussière ou de saleté, remplacez-le.

Systèmes anti-vibration (Fig. 35)

Contrôlez les ressorts (40) pour voir s'ils sont desserrés ou endommagés. Si vous trouvez une panne concernant ces pièces, veuillez contacter un service après-vente HiKOKI agréé.

Remplacez la courroie

1. Retirez l'écrou (9) avec la clé à douille multiple (6) et desserrez le boulon de tendeur (11) en le faisant tourner dans le sens antihoraire à l'aide d'une clé hexagonale (4). Ensuite, retirez le couvercle du bras (10). (Fig. 11, 12)
2. Desserrez les trois boulons (41) sur le couvercle d'embrayage (42) et retirez le couvercle d'embrayage (42). (Fig. 36)
3. Retirez la courroie (43) et posez-en une nouvelle dans les rainures des poulies (44)(45) de façon sécurisée. (Fig. 37, 38)
4. Avant d'assembler, tournez le boulon de tendeur (11) et réglez la longueur dépassant du boulon de tendeur (11) à partir du couvercle du bras (10) sur 0 mm. (Fig. 39)
5. Montez le couvercle d'embrayage et le couvercle du bras en suivant les étapes ci-dessus de façon inverse.
6. Réglez à nouveau la tension de la courroie. Veuillez vous reporter à « Réglage de la courroie ».

Entretien

Entretien quotidien

- Nettoyez l'extérieur de la machine.
- Vérifiez que l'écrou du couvercle de bras est suffisamment serré.
- Vérifiez que les boulons de la meule de tronçonnage sont suffisamment serrés.
- Vérifiez que la meule de tronçonnage ne tourne pas lorsque le moteur tourne au ralenti
- Nettoyez le filtre à air.

Entretien hebdomadaire

- Vérifiez le lanceur à retour, particulièrement sa corde.
- Nettoyez l'extérieur de la bougie d'allumage.
- Démontez la bougie d'allumage et vérifiez l'écartement des électrodes. Il doit être de 0,6 mm. Sinon, remplacez la bougie.
- Vérifiez que l'entrée d'air du lanceur à retour automatique n'est pas obstruée.

Entretien mensuel

- Rincez le réservoir de carburant avec de l'essence et nettoyez le filtre du carburant.
- Nettoyez l'extérieur du carburateur et l'espace autour.

Entretien trimestriel

- Nettoyez les ailettes de refroidissement du cylindre.
- Nettoyez le ventilateur et l'espace autour.
- Nettoyez la calamine du silencieux.

ATTENTION

Le nettoyage des ailettes du cylindre, du ventilateur et du silencieux doit être effectué par un service après-vente HiKOKI agréé.

DÉPANNAGE

Condition	Cause probable	Solution
Le moteur ne démarre pas	Pas de carburant ou bas niveau de carburant	Réapprovisionnez en carburant
	Le carburant n'est pas dans le carburateur	Réapprovisionnez en carburant et enfoncez la pompe d'amorçage à plusieurs reprises.
	Ancien carburant	Alimentez en carburant neuf
	La bougie est humide	1. Retirez la bougie et séchez-la 2. Tirez le démarreur et séchez le carburant à l'intérieur du moteur
	Le tuyau de carburant est tordu ou détaché	Consultez un centre de service après-vente HiKOKI agréé
	Panne du carburateur	Consultez un centre de service après-vente HiKOKI agréé
	Panne de bougie	Remplacez la bougie ou corrigez l'espace
	Défaillance du système électrique	Consultez un centre de service après-vente HiKOKI agréé
Le moteur démarre mais cale immédiatement	Pas de carburant ou bas niveau de carburant	Réapprovisionnez en carburant
	Le carburant n'est pas dans le carburateur	Réapprovisionnez en carburant et enfoncez la pompe d'amorçage à plusieurs reprises.
	Le starter est fermé	Enfoncez fermement le levier du starter
	Panne du carburateur	Consultez un centre de service après-vente HiKOKI agréé
	Panne de bougie	Remplacez la bougie ou corrigez l'espace
	Filtre à air obstrué	Nettoyez le filtre à air
Vibration anormale	Montage défectueux de la meule de tronçonnage	Veillez vous reporter à « Montage de la meule de tronçonnage »
	Déformation de la meule de tronçonnage	Remplacez la meule de tronçonnage
	Défaillance du système anti-vibration	Consultez un centre de service après-vente HiKOKI agréé
Le moteur démarre mais la meule de tronçonnage ne tourne pas	La courroie est desserrée	Veillez vous reporter à « Réglage de la courroie »
	La courroie est trop tendue	
	La courroie est en dehors des poulies	Veillez vous reporter à « Remplacez la courroie »
Le moteur ne s'arrête pas	Défaillance du système électrique	Consultez un centre de service après-vente HiKOKI agréé

ACCESSOIRES SPÉCIAUX

Roue diamant

HiKOKI propose une roue diamant pour une grande variété d'applications qui sont répertoriées ci-dessous.

Roues diamant (12") pour CM75EAP

Type	Catégorie	Diam. extérieur (mm)	Alésage central (mm)	N° de code
Roue diamant	Universel	300	20	773000
				773004
	Brique et asphalte	300	20	773137
				773018
	Béton et pierre dure	300	20	773008
				773012



Roues diamant (14") pour CM75EBP

Type	Catégorie	Diam. extérieur (mm)	Alésage central (mm)	N° de code
Roue diamant	Universel	350	20	773002
				773006
	Brique et asphalte	350	20	773016
				773020
	Béton et pierre dure	350	20	773010
				773014

Réservoir de pression d'eau (Fig. 40)

Le réservoir de pression d'eau HiKOKI est portable et est un réservoir pressurisé manuel. Ce réservoir permet la coupe humide là où il n'y a pas d'alimentation en eau disponible immédiatement. (N° de code : 712630)

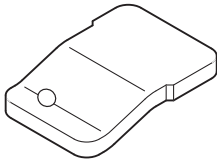
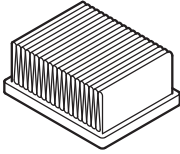
PIÈCES DE RECHANGE

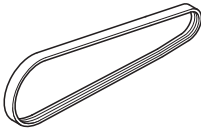
			
6699872	6699868	6699867	6699877

(Traduzione delle istruzioni originali)

Si deve inoltre prestare particolare attenzione alle parti del manuale precedute dai seguenti richiami:

ATTENZIONE

Indica una forte possibilità di gravi lesioni personali o la morte se le istruzioni non vengono seguite.

ATTENZIONE

Indica una possibilità di lesioni personali o danneggiamento dell'apparecchio se non vengono seguite le istruzioni.

NOTA

Fornisce informazioni utili all'uso corretto della macchina.

	Dimensioni della ruota da taglio
	Miscela di carburante e olio
T	Regolazione carburatore - Velocità a vuoto
L	Regolazione carburatore - Velocità bassa
H	Regolazione carburatore - Velocità alta
	Pompa autoadescente
	Livello di potenza acustica garantita
	Valvola di decompressione
	Avviso di emissione di polveri pericolose e gas
	Pericolo di contraccolpo
	Avvertenza! Non utilizzare mai lame progettate per il taglio del legno.

SIGNIFICATI DEI SIMBOLI

NOTA: Alcune unità non ne sono provviste.

	Simboli
	ATTENZIONE Di seguito mostriamo i simboli usati per la macchina. Assicurarsi di comprenderne il significato prima dell'uso.
	Fresa, Macchina da taglio portatile CM75EAP / CM75EBP
	È importante leggere, comprendere a fondo e osservare le precauzioni di sicurezza e le avvertenze di seguito riportate. Disattenzione e l'uso improprio dell'unità possono divenire causa di lesioni gravi o anche fatali.
	Leggere, comprendere a fondo e osservare tutte le avvertenze e le istruzioni riportate nelle presenti istruzioni per l'uso e sull'unità.
	Durante l'uso di questa unità, indossare sempre dispositivi di protezione per gli occhi, il capo e le orecchie, e anche una protezione dalla polvere
	Arricchitore
	Acceso / Avvio
	Spento / Arresto
	Arresto d'emergenza
	Velocità massima del mandrino della macchina. Avvertenza: Non utilizzare ruote che sono tarate per velocità inferiori alla velocità massima del mandrino indicata per la macchina.
	Pericolo di incendio! Questo strumento produce scintille quando si tagliano metalli.
	Avvertenza! Non utilizzare una ruota da taglio danneggiata.
	Direzione di rotazione della ruota da taglio

DESCRIZIONE DELLE VARIE PARTI (Fig. 1)

- A: Interruttore d'arresto: Abilita il motore all'accensione e all'arresto.
- B: Leva acceleratore: Controllata dall'operatore con il dito, regola la velocità del motore.
- C: Leva di fermo dell'acceleratore: Impedisce l'azionamento accidentale della leva acceleratore finché non la si rilascia manualmente.
- D: Blocco valvola a farfalla: Dispositivo per l'impostazione della valvola a farfalla in posizione parzialmente aperta per facilitare l'avviamento.
- E: Tappo del serbatoio del carburante: Chiude ermeticamente il serbatoio del carburante.
- F: Manopola di avviamento: Tirandolo si avvia il motore.
- G: Impugnatura anteriore: ubicata sopra o vicino alla parte anteriore dell'alloggiamento del motore.
- H: Impugnatura posteriore: Ubicata sopra o vicino alla parte posteriore dell'alloggiamento del motore.
- I: Comando dell'aria: Arricchisce la miscela di carburante e aria nel carburatore per facilitare l'avviamento del motore.
- J: Pompa autoadescente: Dispositivo per il rifornimento extra del carburante per facilitare l'avviamento.
- K: Scatola del filtro (B): Coperchio per pre-filtro
- L: Scatola del filtro (A): Coperchio del filtro di carta e del carburatore.
- M: Coperchio frizione: Dispositivo posto tra il motore e l'apparecchiatura da taglio, progettato per evitare contatti accidentali con la trasmissione.

Italiano

- N: Coperchio braccio: Dispositivo posto tra il motore e l'apparecchiatura da taglio, progettato per evitare contatti accidentali con la trasmissione.
- O: Protezione ruota: Coperchio che è concepito per proteggere l'operatore dal contatto con la ruota, e anche per dirigere i detriti lontano dall'operatore.
- P: Dado: Consente di assicurare la protezione della ruota al motore.
- Q: Molla anti-vibrazioni: Consente di ridurre la trasmissione delle vibrazioni alle mani dell'operatore.
- R: Maniglia(W): Maniglia per la rotazione della protezione della ruota.
- S: Valvola di decompressione: Dispositivo per la riduzione della pressione di compressione del motore per facilitare l'avviamento.
- T: Bullone tenditore: Dispositivo per l'aumento e il rilascio della tensione della cinghia.
- U: Dado tensore: Segno per indicare lo stato di tensione della cinghia.
- V: Ruota da taglio: Ruota abrasiva legata con resinoide rinforzata per il taglio, con tampone.
- W: Accoppiatore: Dispositivo per l'attacco del tubo flessibile
- X: Valvola: Dispositivo per la regolazione della velocità di flusso dell'acqua.
- Y: Marmitta: riduce il rumore dello scarico del motore e incanalizza i gas di scarico.
- Z: Lavaruote: Flangia fornita per bloccare e guidare la ruota da taglio.
- a: Bullone: Assicura la ruota da taglio
- b: Collare adattatore: Attacco mandrino per l'utilizzo di ruote da taglio con foro d'albero da 25,4 mm.
- c: Chiave a tubo combinata: Utensile da manutenzione, per la rimozione o l'installazione di una candela
- d: Chiave esag.: Utensile da manutenzione, per la rimozione del coperchio e il tensionamento della cinghia.
- e: Occhiali di protezione: Protezione per gli occhi.
- f: Istruzioni per l'uso: Fornite con la motosega. Devono essere lette a fondo prima d'impiegare la motosega e tenute quindi a portata di mano per apprenderne le tecniche d'uso in sicurezza.

- Mantenere le maniglie sempre pulite da olio e carburante.
 - Tenere le mani lontane dal dispositivo di taglio.
 - Non afferrare né mantenere il macchinario dal dispositivo di taglio.
 - Non fumare né lasciare fumare gli altri nei pressi del carburante o del macchinario, oppure mentre si utilizza lo stesso.
 - Non appena si spegne l'unità, prima di deporla, accertarsi che il dispositivo di taglio si sia arrestato.
 - Durante le lunghe sessioni d'uso dell'apparecchio, si suggerisce di fare una pausa di tanto in tanto per evitare l'insorgere della sindrome da vibrazioni mano-braccio (HAVS).
 - L'utilizzo della macchina può essere limitato da normative nazionali.
- Inoltre, l'operatore deve rispettare le norme locali dell'area di lavoro.

⚠ ATTENZIONE

- La macchina produce gas di scarico, che comprendono idrocarburi e benzene. Quando si utilizza questa macchina, è necessaria una ventilazione sufficiente, non solo se usata all'interno ma anche quando si lavora in fossati, buche o altri spazi limitati. L'inalazione dei gas di scarico può essere letale.
 - Non si deve usare questa macchina quando si è stanchi, indisposti o sotto l'effetto di bevande alcoliche, medicinali o droghe.
 - I sistemi antivibrazione non garantiscono la protezione della sindrome da vibrazioni mano-braccio o da quella del tunnel carpale.
- Di conseguenza le persone che usano in continuazione e regolarmente la motosega devono mantenere sotto stretto controllo la condizione delle mani e delle dita. All'eventuale comparsa dei sintomi di una di queste sindromi si raccomanda di rivolgersi immediatamente a un medico.
- L'esposizione continua e prolungata ai rumori di alta intensità può causare la perdita permanente dell'udito. Indossare sempre una protezione per orecchie di tipo approvato durante l'uso della macchina.
 - I portatori di dispositivi elettrici o elettronici medicali, quali ad esempio gli stimolatori cardiaci, devono consultare sia un medico sia il produttore di tali dispositivi prima di usare l'apparecchio.

AVVERTENZE E ISTRUZIONI PER LA SICUREZZA

Sicurezza dell'operatore

- Indossare sempre una protezione completa per il viso o degli occhiali protettivi.
- Si dovrebbero sempre indossare dei guanti durante l'azionamento di questa macchina e quando si tocca la ruota da taglio.
- Durante l'utilizzo di questa macchina si devono sempre indossare i corretti indumenti protettivi, quali giacca, pantaloni, elmetto, stivali con punta di acciaio e suole antiscivolo, nonché un equipaggiamento per la protezione di occhi, orecchie e gambe ogni volta che si utilizza il presente macchinario.
- Non indossare abiti larghi, gioielli, pantaloni corti e/o sandali, né andare scalzi.
- Mai lasciare che i bambini o le persone inesperte utilizzino il macchinario.
- Un operatore che utilizzi la macchina per la prima volta dovrebbe ricevere istruzioni pratiche prima dell'utilizzo della stessa.
- Quando si indossa una protezione auricolare, fare attenzione all'ambiente circostante. In particolare occorre fare attenzione ad eventuali persone nelle vicinanze che potrebbero segnalare un problema.
- Le operazioni di taglio possono esporre a rischi respiratori come silicio e altre particelle di polvere nociva. Indossare sempre una maschera protettiva quando si aziona il presente macchinario.

Sicurezza dell'unità / macchina

- Ispezionare tutta la macchina per verificare la presenza di eventuali danni prima di ogni utilizzo. In particolare occorre verificare che non vi siano perdite di carburante e che tutti i dispositivi di bloccaggio siano in posizione e saldamente serrati.
- Durante la regolazione del carburatore si devono tenere lontane le altre persone.
- Usare esclusivamente gli accessori specificatamente raccomandati dal costruttore per questa macchina.
- Selezionare e montare la ruota da taglio corretta per il tipo di lavorazione da eseguire.
- Tutte le voci, ad eccezione di quelle elencate nel manuale dell'utente/operatore, dovrebbero essere eseguite dai Centri di Assistenza Autorizzati HiKOKI. (Ad esempio, la rimozione o la presa del volano con attrezzi non adeguati durante la rimozione della frizione può causare il danneggiamento strutturale del volano stesso e la conseguente possibilità di distacco violento.)

⚠ ATTENZIONE

- Non modificare mai la macchina in alcun modo. Non utilizzare la macchina per qualsiasi lavoro diverso da quello per cui è stata progettata.
- Non utilizzare mai ruote tarate per velocità inferiori alla velocità massima del mandrino indicata sulla macchina. Una ruota che funzioni ad una velocità superiore alla sua velocità nominale può rompersi e saltare.

- Le dimensioni dell'albero delle ruote e delle flange devono corrispondere correttamente al mandrino della macchina.
Ruote e flange con fori d'albero che non corrispondano fisicamente alla attrezzatura di montaggio della macchina si sbilanceranno, vibreranno eccessivamente e potranno causare una perdita di controllo.
- È importante usare solo ruote da taglio progettate per l'uso su macchine da taglio portatili. È pericoloso utilizzare una ruota da taglio non destinate alle macchine da taglio portatili.
- Prima di trasferirsi in un'altra zona di taglio si raccomanda di accertarsi che il dispositivo di taglio si sia completamente arrestato.
- Verificare sempre che il motore sia spento e che qualsiasi dispositivo da taglio collegato si sia completamente fermato prima di spostarsi.
Si producono forze giroscopiche quando ci si sposta durante il funzionamento del motore e la rotazione della ruota da taglio. Ciò potrebbe causare una perdita di controllo della macchina.

Uso in sicurezza del carburante

- Il carburante deve essere miscelato e rifornito stando in un ambiente esterno e lontano da scintille e fiamme.
- Usare esclusivamente recipienti omologati per i carburanti.
- Prima di avviare il motore pulire tutte le perdite di carburante e consentire a tutto il carburante residuo di evaporare.
- Il motore deve essere avviato stando almeno a 3 metri di distanza dal luogo di rifornimento del carburante.
- Arrestare il motore e lasciarlo raffreddare alcuni minuti prima di aprire il tappo del serbatoio del carburante.
- Conservare la macchina e il carburante in un'area in cui i vapori di carburante non possano essere raggiunti da scintille o fiamme aperte provenienti da scaldacqua, motori elettrici o interruttori, forni, ecc.

⚠ ATTENZIONE

Il carburante è altamente infiammabile e le sue esalazioni non dovrebbero essere inalate. Prestare particolare attenzione quando si maneggia la macchina poiché le scintille prodotte quando si taglia del metallo possono facilmente incendiare qualsiasi perdita di carburante.

Taglio in sicurezza

- Mantenere le altre persone presenti a una distanza di sicurezza, lontano dall'area di lavoro. Chiunque entri nell'area di lavoro deve indossare attrezzatura protettiva personale. Frammenti volanti del pezzo su cui si lavora o di una ruota da taglio potrebbero causare lesioni. I bambini, le altre persone non autorizzate e gli animali devono rimanere ben lontani dall'area di lavoro.
- Afferrare la macchina saldamente con la mano destra sulla maniglia posteriore e con la mano sinistra sulla maniglia anteriore.
- Mantenere sempre una posizione di equilibrio. Non sbilanciarsi.
- A motore acceso si deve tenere il corpo ben lontano dalla marmitta e dal dispositivo di taglio.
- Accertarsi di controllare l'area di lavoro alla ricerca di eventuali pericoli nascosti, quali condotti di acqua o gas, cavi elettrici e sostanze infiammabili.
- Non deporre la macchina sul terreno mentre è in funzione.
- Accertarsi sempre che il motore sia spento e che ogni accessorio da taglio si sia completamente fermato prima di pulire i detriti dall'accessorio da taglio.
- Durante l'uso della macchina è raccomandabile tenere sempre a portata di mano un kit di pronto soccorso.
- La marmitta diventa molto calda durante e dopo l'uso. Questo vale anche per la fase di riposo.
Prestare attenzione al pericolo di incendi, specialmente quando si lavora vicino a sostanze infiammabili e/o vapori.

⚠ ATTENZIONE

- I fumi di scarico dal motore sono caldi e possono contenere scintille in grado di innescare un incendio. Inoltre, delle scintille vengono generate quando si esegue il taglio di metallo con questa macchina.
Non utilizzare mai la macchina in luoghi in cui sono presenti gas e sostanze infiammabili.
- Le scintille generate dalle operazioni di taglio possono causare incendi. Tenere sempre disponibile un equipaggiamento antincendio adeguato.

Contraccolpi e relative avvertenze

Un contraccollo è una brusca reazione dovuta a una ruota schiacciata o lacerata in rotazione. Lo schiacciamento o la lacerazione causano un improvviso arresto della rotazione della ruota, che, a sua volta, costringe la macchina a essere forzata nella direzione opposta a quella di rotazione della ruota nel punto di attacco. Per esempio, se una ruota abrasiva è schiacciata o lacerata dal pezzo su cui si lavora, il bordo della ruota che sta entrando nel punto schiacciato può scavare la superficie del materiale causando la risalita o la fuoriuscita della ruota. La ruota potrebbe avvicinarsi o allontanarsi di scatto dall'operatore, a seconda della direzione del movimento della ruota nel punto di schiacciamento. Le ruote abrasive possono anche rompersi in queste condizioni.

In entrambi questi tipi di reazione si può perdere il controllo della macchina, cosa che potrebbe provocare gravi lesioni personali.

Un contraccollo è il risultato di un uso improprio della macchina da taglio e/o di procedure o condizioni di funzionamento errate che può essere evitato prendendo le opportune precauzioni indicate di seguito.

- Un contraccollo si verifica quando l'angolo superiore della ruota da taglio viene utilizzato o entra in contatto con un oggetto durante il funzionamento della ruota da taglio. Prestare particolare attenzione a non portare l'angolo superiore della ruota da taglio a contatto con alcun oggetto. (Fig. 2, Fig. 3)
- Usare particolare attenzione quando si lavora su angoli, bordi affilati, ecc. Evitare rimbalzi e schiacciamenti della ruota da taglio.
Gli angoli, i bordi appuntiti e i rimbalzi tendono a lacerare la ruota rotante, provocando una perdita di controllo o un contraccollo. (Fig. 4)
- Non utilizzare ruote da taglio diverse da quelle approvate o raccomandate dal costruttore. Non utilizzare mai lame progettate per il taglio del legno. La mancata osservanza potrebbe causare incidenti o lesioni personali.
- Non bloccare la ruota e non applicare un'eccessiva pressione. Non tentare di effettuare un taglio di profondità eccessiva.

Un lavoro eccessivo della ruota aumenta il carico e la suscettibilità a torsioni o inceppamenti della ruota nel taglio e la possibilità di contraccollo o rottura della ruota.

- Quando la ruota si blocca o quando si interrompe un taglio per qualsiasi motivo, arrestare il motore e mantenere la macchina immobile fino a che la ruota non si sia completamente fermata. Non tentare mai di rimuovere la ruota dal taglio mentre la ruota è in movimento, altrimenti potrebbe verificarsi un contraccollo. Esaminare e intraprendere delle azioni correttive per eliminare la causa del blocco della ruota.
- Non riavviare l'operazione di taglio con la ruota all'interno del pezzo in lavorazione. Dopo aver lasciato che la ruota raggiunga la massima velocità, rientrare nel taglio con cautela. La ruota potrebbe bloccarsi, sollevarsi o dare un contraccollo se l'utensile elettrico viene riavviato quando è nel pezzo.

Italiano

- Fornire dei supporti ai pannelli o a qualsiasi pezzo di grandi dimensioni per minimizzare il rischio di schiacciamenti e contraccolpi della ruota. I pezzi di grandi dimensioni tendono a curvare sotto il proprio peso. I supporti devono essere posizionati sotto il pezzo da lavorare in modo che la superficie di taglio si apra. (Fig. 5)

Manutenzione in sicurezza

- Effettuare la manutenzione della macchina secondo le procedure consigliate.
- Ad eccezione degli interventi di regolazione sul carburatore, prima di eseguire la manutenzione della macchina si deve rimuovere la candela di accensione.
- Durante la regolazione del carburatore si devono tenere lontane le altre persone.
- Si devono usare esclusivamente i ricambi originali HIKOKI raccomandati dal costruttore della motosega.

ATTENZIONE

Non smontare l'avviatore a strappo sull'attrezzo. Ci si potrebbe ferire a causa della molla di richiamo.

ATTENZIONE

Se non eseguita correttamente la manutenzione potrebbe comportare un grave danneggiamento del motore o a lesioni fisiche.

Trasporto e conservazione

- Trasportare la macchina a mano con il motore fermo e con la marmitta lontano dal proprio corpo.
- Prima di conservare o trasportare la macchina, lasciare raffreddare il motore, svuotare il serbatoio del carburante e il carburatore e bloccarla adeguatamente in posizione.
- Conservare la macchina lontana dalla portata dei bambini.
- Pulire ed effettuare la manutenzione della macchina con cura, quindi conservarla in un luogo asciutto.
- Durante il trasporto e la conservazione ci si deve accertare che l'interruttore del motore sia in posizione d'ARRESTO.
- Non conservare le ruote da taglio in luoghi umidi o gelati. Prestare particolare attenzione alla ruota abrasiva. Vi è il rischio di scoppi, se si usa la ruota abrasiva bagnata. In altre circostanze non riportate in questo manuale si raccomanda di adottare la massima cautela e usare inoltre buonsenso. In caso di necessità ci si può rivolgere ad un Centro di Assistenza Autorizzato HIKOKI.

SPECIFICHE TECNICHE

		Modello	CM75EAP	CM75EBP
Cilindrata motore (cm ³)			75,0	
Candela di accensione			NGK BPMR-7A	
Potenza max. del motore secondo ISO 7293 (kW)			3,9	
Velocità nominale del motore secondo ISO 7293 (min ⁻¹)			9200	
Max. velocità del motore (min ⁻¹)			9800	
Velocità del motore al minimo (min ⁻¹)			2500	
Capacità del serbatoio del carburante (L)			1,1	
Peso a secco (kg) Senza carburante, ruota e accessori			10,4	10,6
Ruota abrasiva	Tipo di ruota		Tipo 41	
	Diametro esterno (mm)		305 (12")	355 (14")
	Diametro del foro albero (mm)		20 (25,4 con Collare adattatore)	
	Velocità max. (min ⁻¹)		5100 o più	
	Spessore max. (mm)		3,5	4,0
Ruota in diamante	Diametro esterno (mm)		305 (12")	355 (14")
	Diametro del foro albero (mm)		20 (25,4 con collare adattatore)	
	Velocità max. (min ⁻¹)		5100 o più	
	Spessore max. (mm)		3,5	4,0
Diametro esterno minimo della flangia (mm)			101,7	
Coppia di serraggio della ruota (N·m)			20	
Diametro mandrino (mm)			20 (25,4 con collare adattatore)	
Max. velocità del mandrino (min ⁻¹)			4200	
Livello di pressione sonora LpA ¹ (dB(A)) secondo ISO 19432 Misurato / Incertezza			99,5 / 3,0	
Livello di potenza sonora LwA ² (dB(A)) secondo ISO 19432 Misurato / Incertezza			115 / 3,0	
Livello vibrazioni (m/s ²) secondo ISO 19432 Maniglia anteriore ¹ / Maniglia posteriore ¹ Incertezza			2,2 / 2,7 1,0	2,4 / 2,9 1,0

NOTA

I livelli di rumore e vibrazione sono stati calcolati come la media ponderata nel tempo dell'energia totale prodotta in varie condizioni di lavoro e con la seguente distribuzione temporale:

*1: 1/7 minimo, 6/7 pieno carico.

*2: Pieno carico.

Tutti i dati contenuti nel manuale sono soggetti a modifica senza preavviso.

Regolazione della protezione della ruota

1. La protezione della ruota (14) può essere spostata manualmente, senza l'uso di utensili. Per regolare la protezione della ruota (14), utilizzare la maniglia(W) (15), o premere l'estremità della protezione della ruota (14) contro il pezzo. (Fig. 14)

Accertarsi di regolare la protezione della ruota (14) per schermarsi da qualsiasi detrito volante. (Fig. 15)

Taglio bagnato con acqua

Questa macchina può essere impostata per il taglio bagnato che consente di eliminare l'emissione della polvere durante il taglio.

1. Rimuovere l'accoppiatore (16) tirando via l'accoppiatore dalla macchina. (Fig. 16)
2. Rimuovere l'anello (17) dall'accoppiatore, far scorrere l'anello sopra il tubo flessibile e inserire il tubo flessibile nell'accoppiatore. (Fig. 17)
3. Riavvitare saldamente l'anello sull'accoppiatore.
4. Fissare nuovamente l'accoppiatore alla macchina finché non si blocca in posizione.
5. Mentre si fa scorrere dell'acqua nel tubo flessibile, ruotare la leva (18) della valvola (19). (Fig. 18) Questo rifornirà la ruota da taglio.

⚠ Avvertenza

La ruota da taglio inclusa in questa macchina è di tipo abrasivo, adatta a cemento, pietre o muratura.

Quando si esegue il taglio con acqua fornita a questa ruota da taglio, utilizzare la ruota durante lo stesso giorno. Sussiste un rischio di scoppio se si utilizza la ruota abrasiva bagnata in questo modo nel giorno successivo.

Per altre ruote da taglio, seguire le istruzioni fornite con quelle ruote da taglio.

Montaggio degli utensili sulla macchina (Fig. 19)

Questa macchina può essere dotata di chiave inglese per dadi combinata (6) e di chiave esag. (4).

PROCEDURE OPERATIVE**Carburante****⚠ ATTENZIONE**

- La macchina è dotata di un motore a due tempi. È pertanto necessario usarlo con miscela di benzina ed olio. Sia durante il rifornimento di carburante sia durante l'uso si deve garantire all'unità la necessaria ventilazione.
- Il carburante è altamente infiammabile e può causare gravi lesioni in caso di inalazione o contatto con la pelle. Durante il rifornimento è pertanto necessario prestare la massima attenzione. Garantire sempre una buona ventilazione quando si maneggia il carburante.

Carburante (Fig. 20)

- Con questa unità si deve usare benzina di buona marca a 89 ottani senza piombo.
- Usare olio puro per motori a due tempi oppure una miscela da 25:1 a 50:1; per istruzioni sul corretto rapporto di miscelazione si prega di rivolgersi ad un Centro di Assistenza Autorizzato HIKOKI.
- In caso d'indisponibilità di olio puro si raccomanda di usarne uno anti-ossidante di alta qualità espressamente dedicato ai motori a due tempi raffreddati ad aria (JASO FC GRADE OIL o ISO EGC GRADE). Non si deve usare olio miscelato con BIA o TCW (per motori a due tempi raffreddati ad acqua).
- Non si deve usare olio di tipo "quattro stagioni" (10W/30) o di scarto.
- Olio e carburante non devono essere miscelati nel serbatoio del carburante dell'apparecchio. Olio e carburante devono essere miscelati a parte in un recipiente pulito.

Metodo di miscelazione del carburante

Iniziare sempre versando nel contenitore la metà della benzina da usare.

PROCEDURE DI MONTAGGIO**Assemblaggio della ruota da taglio**

1. Posizionare la ruota (1) tra due flange (2), quindi serrare il bullone (3) a mano. (Fig. 6)
2. Inserire la chiave esag. (4) nel foro della copertura del braccio (5) e bloccare il mandrino in posizione durante il serraggio della vite (3) mediante la chiave inglese per dadi combinata (6). (Fig. 7)
3. Assicurarsi che la direzione di rotazione della ruota in diamante sia conforme alla direzione indicata sul coperchio della frizione e installare la ruota in diamante. (Fig. 8)

NOTA

- Quando si utilizza una ruota con foro dell'albero di 25,4 mm, fissare saldamente il collare adattatore (7) al mandrino. (Fig. 9)
- Selezionare e montare la ruota da taglio corretta per il tipo di lavorazione da eseguire.

	Ruote abrasive	Ruote diamantate
Plastica	✓ (Ruota speciale)	—
Muratura	✓	✓
Metallo	✓	✓ (Ruote speciali)
Ghisa	✓	✓ (Ruote speciali)

⚠ ATTENZIONE

- Non utilizzare ruote danneggiate. Prima di ogni uso, verificare la presenza di trucioli, crepe, distorsioni della forma o squilibri, quindi scartare tali ruote.
- Quando si utilizza la ruota da taglio abrasiva, prima di collegarla controllarne l'anno di scadenza (8) contrassegnato sulla ruota prima di attaccarla. (Fig. 10) Vi è il rischio di scoppio se si utilizza una ruota ha trascorso il suo anno di scadenza.
- Prima di serrare il bullone, controllare che la direzione delle due flange sia corretta. Quindi controllare che le flange siano ben installate nelle superfici piane del mandrino.
- La coppia di serraggio corretta è di 20 N·m. Non serrare a più di 20 N·m.
- Controllare la ruota, facendola girare a piena velocità per 1 minuto prima di iniziare il lavoro.

Regolazione della cinghia

1. Allentare il dado (9) con la chiave tubolare combinata (6) in modo che il coperchio del braccio (10) possa spostarsi. (Fig. 11)
2. Utilizzare la chiave esag. (4) per ruotare il bullone tenditore (11) in modo che la posizione del dado tensore (12) corrisponda ai contrassegni (13) sul coperchio del braccio (10). (Fig. 12, Fig. 13)
3. Serrare nuovamente il dado.

NOTA

Non viene trasmessa sufficiente potenza alla ruota quando la cinghia è allentata. Regolare la cinghia in modo appropriato come necessario.

Italiano

Successivamente, versare l'intera quantità di olio. Agitare bene la miscela così composta. Versare quindi la quantità rimanente di benzina.

Prima di rifornire l'unità si suggerisce di agitare bene l'intera miscela ottenuta.

Quantità di benzina e olio per la miscela

Benzina (litri)	Olio per motori a due tempi (ml)	
	Rapporto 50:1	Rapporto 25:1
0,5	10	20
1	20	40
2	40	80
4	80	160

Rifornimento (Fig. 21)

Prima di effettuare il rifornimento, pulire l'area del tappo del serbatoio carburante (20) con attenzione per accertarsi che eventuale sporcizia non cada nel serbatoio. Accertarsi che il carburante sia ben miscelato agitando il contenitore prima di aggiungere carburante.

⚠ ATTENZIONE

- Prima del rifornimento spegnere il motore e lasciarlo raffreddare per alcuni minuti.
Non fumare né avvicinare fiamme o scintille al carburante.
- Aprire lentamente il serbatoio del carburante (20) quando si effettua il rifornimento, in modo da far scomparire l'eventuale sovrappressione.
- Dopo il rifornimento, chiudere bene il tappo del serbatoio.
- Il motore deve essere avviato ad almeno 3 metri di distanza dal luogo di rifornimento del carburante.
- Qualora il carburante si riversi sull'abbigliamento lo si deve rimuovere immediatamente con del sapone.
- Dopo il rifornimento è raccomandabile verificare l'eventuale presenza di perdite.
- Prima di procedere con il rifornimento di carburante è opportuno toccare il terreno leggermente umido per rimuovere l'elettricità statica dal corpo principale, dal contenitore del carburante e dall'operatore.

Avviamento del motore a freddo (Fig. 22-27)

ATTENZIONE

- Prima dell'avviamento, assicurarsi che la ruota da taglio non tocchi niente.
1. Portare l'interruttore di arresto (21) nella posizione ON (accensione). (Fig. 22)
 2. Tirare completamente la leva dell'aria (22) portandola nella posizione di AVVIO. (Fig. 23)
 3. Premere la pompa di innesco (23) circa dieci volte, in modo che il carburante fluisca all'interno del carburatore. (Fig. 24)
 4. Tirare completamente la leva dell'acceleratore (24) mentre si preme la leva di blocco dell'acceleratore (25). Quindi premere la valvola di bloccaggio (27). Questo bloccherà automaticamente l'accelerazione nella posizione di mezzo, in modo da facilitare l'accensione. (Fig. 22)
 5. Premere la valvola di decompressione (26). La valvola tornerà automaticamente nella posizione originale quando il motore si è avviato. (Fig. 25)
 6. Tenendo l'utensile in posizione con la mano sinistra sulla maniglia anteriore (29) e il piede destro che preme verso il basso sulla maniglia posteriore (30), tirare rapidamente la manopola di avviamento (28). (Fig. 26)
 7. Quando si sente la prima accensione, spingere completamente la leva dell'aria (22) per impostarla nella posizione di marcia. (Fig. 27)
 8. Premere nuovamente la valvola di decompressione (26).
 9. Tirare nuovamente la manopola di avviamento (28) rapidamente nel modo descritto sopra.

10. Non appena si avvia il motore, tirare una volta completamente la leva dell'acceleratore (24) con il blocco della leva dell'acceleratore (25) premuto, quindi rilasciare immediatamente il blocco dell'acceleratore (27). In questo modo si sblocca l'acceleratore dalla posizione di mezza apertura.
11. Lasciar scaldare il motore per circa 2-3 minuti prima di eseguire tagli.

NOTA

Per evitare di ridurre la durata del motore, non far girare il motore ad alte velocità senza carico per un lungo periodo di tempo.

Avviamento del motore a caldo

Eseguire solamente i punti 1, 5 e 6 della procedura di avviamento per un motore freddo.

Se il motore non si avvia, usare la procedura di avviamento a freddo.

Arresto del motore (Fig. 28)

Ridurre la velocità del motore e premere l'interruttore di arresto (21) nella posizione di arresto.

⚠ ATTENZIONE

Dopo l'uso non collocare la macchina in luoghi in cui siano presenti materiali infiammabili quali l'erba secca, in quanto dopo l'arresto la marmitta è ancora calda.

Tecniche di base di taglio

1. Regolare la protezione della ruota per ripararsi da eventuali detriti volanti.
2. Eseguire il taglio di una linea retta superficiale (31) nell'intervallo da tagliare. (Fig. 29)
3. Tagliare dritto lungo la linea alla profondità necessaria.

⚠ ATTENZIONE

- Non inclinarsi eccessivamente in avanti né tagliare tenendo la motosega più alta delle spalle.
- L'operatore e le persone circostanti non devono sostare nella linea di rotazione della ruota da taglio. Ciò può provocare gravi lesioni o la morte nel caso in cui la ruota scoppi.
- Non esercitare mai una pressione laterale (forza laterale) sulla ruota da taglio durante il taglio. Ciò procurerebbe danni alla ruota da taglio.
- Non tagliare in linea curva.

NOTA

- Quando si taglia, spostare la macchina avanti e indietro lungo la linea, in modo tale da non fare riscaldare la ruota da taglio.
Se si taglia nella stessa posizione per un lungo periodo di tempo, la ruota da taglio potrebbe surriscaldarsi e indebolirsi.
- Tagliare sempre a piena velocità in qualsiasi momento esercitando una lieve pressione. In tal modo si otterrà un'efficienza di taglio ottimale.
- Non tagliare una scanalatura profonda in una sola volta. Per ottenere una scanalatura profonda, effettuare tagli ripetuti di scanalature leggere.

MANUTENZIONE

Regolazione del carburatore

Insieme al carburante nel carburatore fluisce aria. Quando il motore viene collaudato in fabbrica, il carburatore viene tarato. Può essere necessario ricontrollare la taratura a seconda del clima e dell'altitudine. Il carburatore ha solo una possibilità di regolazione:

T = Vite di regolazione del minimo.

Regolazione del regime del minimo (T) (Fig. 30)

Controllare che il pre-filtro e il filtro di carta siano puliti. Quando la velocità al minimo dell'unità è corretta il dispositivo di taglio non deve girare. Se tuttavia se ne rende necessaria la regolazione è sufficiente chiudere (ruotando in senso orario) la vite T mentre il motore è in marcia sino a quando il dispositivo di taglio inizia a muoversi. Aprire quindi la vite (ruotandola in senso antiorario) sino a quando il dispositivo si arresta. Si è ottenuta la corretta velocità di rotazione del motore al minimo quando esso gira regolarmente in ogni posizione della macchina ben al di sotto del regime di giri necessario al movimento del dispositivo.

Se il dispositivo di taglio si muove anche dopo aver regolato il motore al minimo si raccomanda di rivolgersi ad un Centro di Assistenza Autorizzato HIKOKI.

⚠ ATTENZIONE

Quando il motore è al minimo, l'attrezzo da taglio non deve ruotare in nessuna circostanza.

NOTA

- Utilizzare la chiave inglese per dadi combinata per la regolazione della vite a T.
- Non toccare né le viti della regolazione dell'Alta velocità (H), né quelle della regolazione della Bassa velocità (L) sul carburatore. Queste sono solo per Centri di Assistenza Autorizzati HIKOKI. Se le si ruota, si potrebbero causare danni alla macchina.

Filtro dell'aria (Fig. 31)

Se la potenza del motore sembra essere diminuita, è probabile sia a causa del fatto che il filtro dell'aria necessita di essere pulito.

1. Prima di pulire il filtro dell'aria, tirare la leva dell'acceleratore (22) onde evitare che la polvere possa entrare all'interno del motore.
2. Aprire la scatola del filtro (B) (32) allentando la manopola del filtro (33) per esporre il pre-filtro (a forma di spugna) (34) all'interno della scatola del filtro (B) (32).
3. Pulire il pre-filtro picchiettandolo o soffiandolo delicatamente. Se il pre-filtro è ancora sporco, sciacquarlo con acqua tiepida saponata.

Se la parte interna della scatola del filtro (B) (32) che viene chiusa dal pre-filtro è sporca di polvere, pulire il filtro di carta (35) nel seguente modo.

4. Per estrarre il filtro di carta (35) e il filtro di nylon (36), aprire la scatola del filtro (A) (37) allentando il bullone di posizione M5 (38).
5. Pulire il filtro di nylon picchiettandolo o soffiandolo delicatamente. Se il filtro di nylon è ancora sporco, sciacquarlo con acqua tiepida saponata.
6. Pulire il filtro di carta picchiettandolo. Se si usa l'aria compressa per rimuovere la polvere, applicare l'aria con delicatezza dall'interno.
7. Riasssemblare i componenti nella loro posizione originaria, effettuando in ordine inverso i passaggi suddetti.

NOTA

- Quando si rimuovono il filtro di carta e il filtro di nylon, prestare attenzione in modo che la polvere non penetri all'interno del motore.
- Dopo il lavaggio con acqua tiepida saponata. Prima di riasssemblare il filtro verificare che sia asciutto. Un filtro dell'aria che è stato usato per un certo periodo non potrà essere pulito completamente. Pertanto, deve essere sostituito con regolarità con un altro nuovo. Se il filtro si danneggia lo si deve sostituire immediatamente.

Candela (Fig. 31, 32, 33)

1. Rimuovere la scatola del filtro (B) (32) e la scatola del filtro (A) (37). (Fig. 31)
2. Rimuovere la candela girandola in senso antiorario con la chiave inglese per dadi combinata. (Fig. 32)

3. Pulire la candela se è sporca. Controllare la distanza dell'elettrodo. La distanza corretta è di 0,6 mm. (Fig. 33)

NOTA

- Quando si rimuove la candela, prestare attenzione in modo che la polvere non penetri all'interno del motore.
- La candela dovrebbe essere sostituita dopo circa 100 ore di funzionamento, o meno se gli elettrodi sono molto consumati.

Filtro del carburante (Fig. 34)

Rimuovere il filtro del carburante (39) dal serbatoio del carburante e lavarlo accuratamente immergendolo in un solvente. Dopo di ciò, spingere completamente il filtro del carburante nel serbatoio.

NOTA

Se il filtro del carburante (39) si presenta indurito a causa di polvere o sporcizia, deve essere sostituito.

Sistemi anti-vibrazione (Fig. 35)

Controllare che le molle (40) non siano allentate o danneggiate. Se si riscontrano guasti di questi componenti, contattare un Centro di Assistenza Autorizzato HIKOKI.

Sostituzione della cinghia

1. Rimuovere il dado (9) con la chiave inglese per dadi combinata (6) e allentare il bullone tenditore (11) ruotandolo in senso antiorario con la chiave esag. (4). Quindi, rimuovere il coperchio del braccio (10). (Fig. 11, 12)
2. Allentare i tre bulloni (41) sul coperchio della frizione (42) e rimuovere il coperchio della frizione (42). (Fig. 36)
3. Rimuovere la cinghia (43) e attaccarne saldamente una nuova nelle scanalature delle pulegge (44)(45). (Fig. 37, 38)
4. Prima di effettuare il montaggio, ruotare il bullone tenditore (11) e regolare la lunghezza della sporgenza del bullone tenditore (11) dal coperchio braccio (10) a 0 mm. (Fig. 39)
5. Assemblare il coperchio della frizione e il coperchio del braccio seguendo la suddetta procedura in ordine inverso.
6. Regolare nuovamente la tensione della cinghia. Fare riferimento a "Regolazione della cinghia".

Programma di manutenzione**Manutenzione giornaliera**

- Pulire l'esterno della macchina.
- Controllare che il dado sul coperchio del braccio sia sufficientemente serrato.
- Verificare che i bulloni della ruota da taglio siano sufficientemente serrati.
- Controllare che la ruota da taglio non ruoti quando il motore è al minimo
- Pulire il filtro dell'aria.

Manutenzione settimanale

- Controllare il dispositivo di avviamento autoavvolgente, specialmente la fune.
- Pulire esternamente la candela di accensione.
- Rimuovere la candela di accensione e controllare la distanza tra gli elettrodi. Se necessario, regolarla a 0,6 mm oppure sostituire la candela.
- Controllare che la presa d'aria in corrispondenza del dispositivo autoavvolgente non sia ostruita.

Manutenzione mensile

- Lavare il serbatoio del carburante con benzina e pulirne inoltre il filtro.
- Pulire la parte esterna del carburatore e la zona ad esso adiacente.

Manutenzione trimestrale

- Pulire le alette di raffreddamento del cilindro.
- Pulire la ventola e la zona ad essa adiacente.
- Rimuovere i depositi carboniosi dalla marmitta.

Italiano

ATTENZIONE

La pulizia delle alette del cilindro, della ventola e della marmitta deve essere effettuata da un Centro di Assistenza Autorizzato HiKOKI.

RISOLUZIONE DEI PROBLEMI

Condizione	Causa probabile	Soluzione
Il motore non si avvia	Nessun carburante o poco carburante	Fornire carburante
	Il carburante non è all'interno del carburatore	Fornire carburante e spingere la pompa di adescamento alcune volte.
	Carburante vecchio	Inserire carburante nuovo
	La candela è bagnata	1. Rimuovere la candela e asciugarla 2. Tirare il dispositivo di avviamento e asciugare il carburante presente all'interno del motore
	Il tubo del carburante è piegato o si è staccato	Consultare un Centro di Assistenza Autorizzato HiKOKI
	Guasto al carburatore	Consultare un Centro di Assistenza Autorizzato HiKOKI
	Guasto alla candela	Sostituire la candela o correggere la distanza
	Guasto all'impianto elettrico	Consultare un Centro di Assistenza Autorizzato HiKOKI
Il motore si avvia ma si arresta immediatamente	Nessun carburante o poco carburante	Fornire carburante
	Il carburante non è all'interno del carburatore	Fornire carburante e spingere la pompa di adescamento alcune volte.
	Lo starter è chiuso	Premere saldamente la leva dello starter
	Guasto al carburatore	Consultare un Centro di Assistenza Autorizzato HiKOKI
	Guasto alla candela	Sostituire la candela o correggere la distanza
	Filtro dell'aria intasato	Pulire il filtro dell'aria
Vibrazione anomala	Errore nel montaggio della ruota da taglio	Fare riferimento a "Assemblaggio della ruota da taglio"
	Deformazione della ruota da taglio	Sostituire la ruota da taglio
	Guasto al sistema anti-vibrazione	Consultare un Centro di Assistenza Autorizzato HiKOKI
Il motore si avvia, ma la ruota da taglio non gira	La cinghia è allentata	Fare riferimento a "Regolazione della cinghia"
	La cinghia è troppo tesa	
	La cinghia è fuori dalle pulegge	Fare riferimento a "Sostituzione della cinghia"
Il motore non si arresta	Guasto all'impianto elettrico	Consultare un Centro di Assistenza Autorizzato HiKOKI

ACCESSORI SPECIALI

Ruota in diamante

HiKOKI offre una ruota in diamante per una varietà di applicazioni, elencate di seguito.

Ruote in diamante (12") per CM75EAP

Tipo	Categoria	Diam. esterno (mm)	Foro albero (mm)	N. di Codice
Ruota in diamante	Universale	300	20	773000
				773004
	Mattoni e asfalto	300	20	773137
				773018
	Cemento e pietra dura	300	20	773008
				773012



Ruote in diamante (14") per CM75EBP

Tipo	Categoria	Diam. esterno (mm)	Foro albero (mm)	N. di Codice
Ruota in diamante	Universale	350	20	773002
				773006
	Mattoni e asfalto	350	20	773016
				773020
	Cemento e pietra dura	350	20	773010
				773014

Serbatoio di pressione dell'acqua (Fig. 40)

Il serbatoio di pressione dell'acqua HiKOKI è un serbatoio portatile e messo sotto pressione manualmente. Questo serbatoio consente un taglio bagnato, in casi in cui non sia disponibile immediatamente alcuna fornitura di acqua. (N. di Codice: 712630)

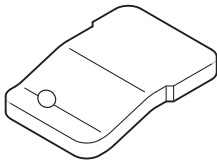
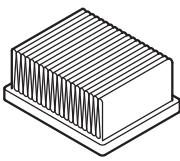
PARTI DI RICAMBIO

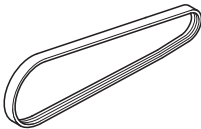
			
6699872	6699868	6699867	6699877

Nederlands

(Vertaling van de oorspronkelijke aanwijzingen)

Let in het bijzonder op aanwijzingen die beginnen met de volgende woorden:

⚠ WAARSCHUWING

Geeft aan dat er een verhoogd risico bestaat op ernstig persoonlijk letsel of zelfs de dood als de aanwijzingen niet worden opgevolgd.

LET OP









Geeft aan dat er risico bestaat op persoonlijk letsel of schade aan de apparatuur als de aanwijzingen niet worden opgevolgd.









OPMERKING

Nuttige informatie voor correct functioneren en gebruik van de machine.

BETEKENIS VAN DE SYMBOLEN

OPMERKING: Sommige machines zijn hier niet van voorzien.

Symbolen	
	⚠ WAARSCHUWING Hier volgen de symbolen die gebruikt worden voor deze machine. Zorg ervoor dat u weet wat ze betekenen voor u de machine gaat gebruiken.
	Mes, draagbare cut-off machine CM75EAP / CM75EBP
	Het is belangrijk dat u de volgende veiligheidsaanwijzingen en waarschuwingen leest, goed begrijpt en opvolgt. Nalatig of onjuist gebruik van de machine kan ernstig of zelfs dodelijk letsel veroorzaken.
	Lees alle waarschuwingen en aanwijzingen in deze gebruiksaanwijzing en op de machine zelf, zorg ervoor dat u ze begrijpt en volg ze strikt op.
	Draag altijd oog-, hoofd-, gehoor- en ook stofbescherming bij het gebruik van deze machine
	Choke
	Aan / Start
	Uit / Stop
	Noodstop
	Maximum spijlsnelheid van de machine. Waarschuwing: Gebruik geen schijven die bedoeld zijn voor snelheden lager dan de aangeduide maximum spijlsnelheid van de machine.
	Brandalarm! Deze machine veroorzaakt vonken bij het snijden van metaal.
	Waarschuwing! Gebruik geen beschadigde doorslijpschijf.

	Draairichting van doorslijpschijf
	Afmetingen doorslijpschijf
	Brandstof/oliemengsel
T	Carburateurafstelling - Stationair toerental
L	Carburateurafstelling - Laag toerental mengsel
H	Carburateurafstelling - Hoog toerental mengsel
	Opvoerpomp
	Gegarandeerd geluidsvermogensniveau
	Decompressieventiel
	Waarschuwing voor gevaarlijke uitstoot van stof en gas
	Gevaar voor terugslag
	Waarschuwing! Gebruik nooit bladen ontworpen voor het zagen van hout.

WAT IS WAT (Afb. 1)

- A: Stopschakelaar: Hiermee kan de motor gestart of gestopt worden.
- B: Gashendel: Deze hendel wordt bediend met de vinger van de gebruiker om de snelheid van de motor te regelen.
- C: Gashendelvergrendeling: Deze voorziening voorkomt dat de gashendel onbedoeld wordt bediend zonder dat deze eerst met de hand ontgrendeld is.
- D: Gasklepvergrendeling: Apparaat voor het instellen van de gasklep in gedeeltelijk open positie om te helpen bij het starten.
- E: Brandstoftankdop: Hiermee sluit u de brandstoftank af.
- F: Startknop: Trek hieraan om de motor te starten.
- G: Voorste handgreep: Deze handgreep bevindt zich aan de voorkant van de motorbehuizing.
- H: Achterste handgreep: Deze handgreep bevindt zich aan de achterkant van de motorbehuizing.
- I: Chokehendel: Hiermee kunt u het lucht/brandstofmengsel in de carburateur tijdelijk rijker maken om te helpen bij het starten.
- J: Opvoerpomp: Apparaat voor het aanvoeren van extra brandstof om te helpen bij het starten.
- K: Stofzuigbox (B): Deksel voor voorfilter
- L: Stofzuigbox (A): Deksel voor het papierfilter en carburateur.
- M: Koppelingsdeksel: Apparaat tussen de motor en de slijpparaatuur ontworpen om onopzettelijk contact met de transmissie te voorkomen.

- N: Armdeksel: Apparaat tussen de motor en de slijpapparatuur ontworpen om onopzettelijk contact met de transmissie te voorkomen.
- O: Schijfbeschermer: Afdekking die is bedoeld om de operator te beschermen tegen contact met de schijf en zorgt ervoor dat brokstukken niet op de operator worden gericht.
- P: Moer: Bevestigt de schijfbescherming aan de motor.
- Q: Antivibratieveer: Vermindert de overdracht van trillingen naar de handen van de operator.
- R: Handgreep(W): Handgreep om de schijfbescherming rond te draaien.
- S: Decompressieventiel: Apparaat voor het verminderen van de compressiedruk van de motor om te helpen bij het starten.
- T: Spanbout: Apparaat om de bandspanning te verhogen of te verlagen.
- U: Spanmoer: Markering voor het aanduiden van de spanningsstatus van de band.
- V: Doorslijpschijf: Gebonden slijpmiddelen met versterkte schijf van kunsthar voor slijpen, met blotter.
- W: Koppelstuk: Apparaat om de slang te bevestigen.
- X: Klep: Apparaat om de waterstroom aan te passen.
- Y: Knaldemper: Vermindert het geluid van de uitlaat en richt de uitlaatgassen.
- Z: Sluitering schijf: Flens om de doorslijpschijf vast te klemmen en aan te dringen.
- a: Bout: Zet de doorslijpschijf vast
- b: Verloopring: Apparaat om aan de spil te bevestigen voor gebruik van doorslijpschijven met een spilgat van 25,4 mm.
- c: Combinatie bougie en spannersleutel: Onderhoudsgereedschap voor verwijderen of installeren van een bougie
- d: Inbussleutel: Onderhoudsgereedschap voor het verwijderen van de afdekking en aanspannen van de band.
- e: Veiligheidsbril: Oogbescherming.
- f: Gebruiksaanwijzing: Meegeleverd met de machine. Lees de gebruiksaanwijzing voor u de machine gaat gebruiken en bewaar hem om later te kunnen raadplegen voor een goede, veilige techniek.

- Rook niet en sta roken niet toe in de buurt van brandstof of de machine of tijdens het gebruik van de machine.
- Wanneer de machine uit wordt gezet, moet u controleren of het snijgereedschap inderdaad helemaal gestopt is voor u de machine neerzet.
- Wanneer de werkzaamheden lang duren, moet u regelmatig pauzeren om lichamelijk letsel als gevolg van de trillingen van de machine (fenomeen van Raynaud/"dode" vingers) te voorkomen.
- Het gebruik van de machine kan worden beperkt door landelijke regelgeving. En de operator moet de lokale voorschriften van het werkgebied opvolgen.

⚠ WAARSCHUWING

- De machine produceert uitlaatdampen die koolwaterstoffen en benzeen bevatten. Bij het gebruik van deze machine is voldoende ventilatie nodig, niet alleen bij gebruik binnenshuis maar ook bij het werken in greppels, kuilen of andere ingesloten locaties. Inademen van uitlaatgassen kan dodelijk zijn.
- Bedien deze machine niet wanneer u moe of ziek bent, of alcohol, drugs of medicijnen heeft ingenomen.
- Systemen voor het dempen van de trillingen kunnen niet garanderen dat u geen fenomeen van Raynaud ("dode" vingers) of carpal-tunnelsyndroom kunt oplopen. Daarom moeten gebruikers die regelmatig en/of langdurig met de machine werken de toestand van hun handen en vingers zorgvuldig in de gaten houden. Als u merkt dat één van de bovengenoemde klachten zich voordoet, moet u onmiddellijk een arts raadplegen.
- Langdurige of voortdurende blootstelling aan een hoog geluidsniveau kan leiden tot blijvende schade aan het gehoor. Draag altijd goedgekeurde gehoorbescherming bij het bedienen van een machine.
- Als u medische elektrische/elektronische apparatuur gebruikt, zoals een pacemaker, moet u eerst uw arts raadplegen en contact opnemen met de fabrikant van de apparatuur voor u elektrisch of op andere wijze aangedreven gereedschap gaat gebruiken.

Veiligheid / beveiliging van de machine

- Controleer de gehele machine op enige schade voor elk gebruik. Controleer of er brandstoflekken zijn en of alle bevestigingsmiddelen aanwezig zijn en goed vast zitten.
- Houd anderen uit de buurt wanneer u de carburateur afstelt.
- Gebruik uitsluitend accessoires die voor deze machine worden aanbevolen door de fabrikant.
- Selecteer en monteer de juiste doorslijpschijf voor het type uit te voeren werk.
- Alle items, behalve de items vermeld in de operator-/gebruikshandleiding, moeten worden uitgevoerd door een door HiKOKI erkend servicecentrum. (Als bijvoorbeeld niet het juiste gereedschap wordt gebruikt bij het verwijderen van het vliegwiel, of om het vliegwiel vast te houden om de koppeling te kunnen verwijderen, kan het vliegwiel ernstig beschadigd raken en vervolgens breken.)

⚠ WAARSCHUWING

- Breng in geen geval wijzigingen aan de machine aan. Gebruik de machine niet voor enige werkzaamheden behalve dan waar deze voor bedoeld is.
- Gebruik geen schijven die bedoeld zijn voor snelheden lager dan de maximum spilsnelheid aangegeven op de machine. Een schijf die sneller draait dan zijn nominale snelheid kan breken en uit elkaar vliegen.
- De asdiameter van schijven en flenzen moet goed passend zijn voor de spil van de machine. Schijven en flenzen met spilgaten die niet overeenkomen met de montage-elementen van de machine zullen uit balans raken, overmatig trillen en kunnen controleverlies veroorzaken.

WAARSCHUWINGEN EN VEILIGHEIDSLINSTRUCTIES

Veiligheid van de gebruiker

- Draag altijd passende gezichtsbescherming of een veiligheidsbril.
- Bij het bedienen van deze machine en het aanraken van de doorslijpschijf moeten altijd handschoenen worden gedragen.
- Draag altijd een passende veiligheidsuitrusting zoals een jas, broek, helm, laarzen met stalen neuzen en antislipzolen, en oog-, gehoor- en beenbescherming op het moment dat u deze machine gebruikt. Draag geen loszittende kleding, sieraden, een korte broek en/of sandalen of werk niet blootvoets.
- Laat in geen geval kinderen of onervaren personen de machine bedienen. Een operator die de machine voor de eerste maal gebruikt, moet praktische instructies krijgen.
- Let op uw omgeving wanneer u gehoorbescherming draagt. Let op omstanders die eventueel problemen aangeven.
- Snijwerkzaamheden kunnen u blootstellen aan gevaren voor de luchtwegen zoals silica en andere schadelijke stofdeeltjes. Draag altijd een beschermend masker bij het bedienen van deze apparatuur.
- Houd de handgrepen vrij van olie en brandstof.
- Houd uw handen weg van de zagende onderdelen zelf.
- Houd of pak de machine niet vast aan de slijpapparatuur.

Nederlands

- Het is belangrijk alleen doorslijpschijven te gebruiken die ontworpen zijn voor handmatig gebruikte doorslijpmachines. Het is gevaarlijk om een doorslijpschijf te gebruiken die niet is bedoeld voor handmatig gebruikte doorslijpmachines.

Veiligheid en brandstof

- Meng en tank brandstof in de buitenlucht en buiten bereik van vonken en vlammen.
- Gebruik een voor brandstof goedgekeurde tank of jerrycan.
- Veeg alle gemorste brandstof weg en laat overgebleven brandstof verdampen alvorens de motor te starten.
- Ga minstens 3 meter van de plaats waar u getankt heeft vandaan voor u de motor start.
- Stop de motor en laat deze enkele minuten afkoelen voordat u de dop van de brandstoftank haalt.
- Bewaar de machine en brandstof op een plek waar de brandstofdampen niet kunnen worden ontstoken door vonken of open vuur van boilers, elektrische motoren of schakelaars, ovens, enz.

⚠ WAARSCHUWING

Brandstof is zeer licht ontvlambaar en de dampen moeten niet worden ingeademd. Wees vooral voorzichtig bij het hanteren van de machine omdat de vonken, die geproduceerd worden bij het snijden van het metaal, gemakkelijk gemorste brandstof doen ontbranden.

Veilig snijden

- Houd omstanders op veilige afstand, weg van het werkgebied. Iedereen die het werkgebied binnentreedt, moet een persoonlijke veiligheidsuitrusting dragen. Rondvliegende stukjes van het werkstuk of slijpschijf kunnen mogelijk letsel veroorzaken. Kinderen, andere onbevoegde personen en dieren moeten ver weg blijven van het werkgebied.
- Houd de machine stevig vast met de rechterhand op de achterste handgreep en de linkerhand op de voorste handgreep.
- Zorg ervoor dat u stevig staat en goed in evenwicht blijft. Reik niet te ver.
- Houd uw lichaamsdelen uit de buurt van de uitlaat en de zagnede onderdelen wanneer de motor loopt.
- Controleer de locatie op eventueel verborgen gevaren, zoals water- of gasleidingen, een elektrische kabel en ontvlambare stoffen.
- Zet de machine in geen geval op de grond terwijl deze nog loopt.
- Controleer altijd of de motor uit is en of de slijponderdelen volledig gestopt zijn alvorens restmaterialen van het slijponderdeel te verwijderen.
- Neem altijd een EHBO-dos mee wanneer u met gemotoriseerd gereedschap werkt.
- De uitlaat wordt zeer heet tijdens het gebruik en blijft ook daarna nog een tijd heet. Dit geldt ook voor stationair draaien. Let op het brandgevaar, vooral wanneer u werkt in de buurt van brandbare materialen en/of dampen.

⚠ WAARSCHUWING

- De uitlaatgassen van de motor zijn heet en kunnen vonken bevatten die brand kunnen veroorzaken. Ook worden er vonken geproduceerd bij het snijden van metalen met deze machine. Gebruik de machine nooit in de aanwezigheid van ontvlambare stoffen en gassen.
- Vonken geproduceerd door snijwerkzaamheden kunnen brand veroorzaken. Houd altijd adequate brandblusapparatuur bij de hand.
- Wanneer u naar een nieuwe werkplek gaat, moet u eerst de machine uit zetten en controleren of alle zagnede onderdelen inderdaad gestopt zijn.

- Controleer altijd of de motor uit is en of de slijponderdelen volledig gestopt zijn alvorens de machine te verplaatsen. Tijdens het verplaatsen van de motor terwijl de motor en de doorslijpschijf draaien, treden er gyroscopische krachten op. Dit kan tot gevolg hebben dat u de controle over de machine verliest.
- Slijp nooit materialen door die asbest bevatten.
- Laat de motor nooit draaien wanneer er geen toezicht is (bijv. op de grond).

Terugslag en gerelateerde waarschuwingen

Terugslag is een plotselinge reactie op een beknelde of vastgeraakte draaiende schijf. Beknellen of vast raken veroorzaakt snel afslaan van de roterende schijf die op zijn beurt voor een ongecontroleerde machine zorgt die in tegengestelde richting van de schijfrotatie wordt geforceerd op het punt van vastdraaien. Als bijvoorbeeld de slijpschijf blijft haken of klem raakt door het werkstuk, dan kan de rand van de schijf die het knelpunt binnengaat, het oppervlak van het materiaal doordringen waardoor de schijf eruit klimt of eruit stoot. De schijf kan naar de operator toe of van de operator af springen, afhankelijk van de richting van de beweging van de schijf op het knelpunt. Slijpschijven kunnen tevens breken onder deze omstandigheden.

Door deze reacties kunt u de controle over de machine verliezen, wat kan leiden tot ernstig persoonlijk letsel.

Terugslag is het gevolg van verkeerd gebruik van de doorslijpmachine en/of onjuiste bedieningsprocedures of omstandigheden en kan worden vermeden door de juiste voorzorgsmaatregelen te nemen, zoals hieronder weergegeven.

- Terugslag treedt op wanneer de bovenste hoek van de doorslijpschijf wordt gebruikt of een voorwerp aanraakt wanneer de doorslijpschijf draait. Wees alert dat de bovenste hoek van de doorslijpschijf niet in aanraking komt met een voorwerp. (**Afb. 2, Afb. 3**)
- Let vooral op bij het bewerken van hoeken, scherpe randen, enz. Vermijd stuiten en blijven haken met de doorslijpschijf. (**Afb. 4**)
- Hoeken, scherpe randen of stuiten hebben de neiging te blijven haken in de roterende schijf en veroorzaken controleverlies of een terugslag.
- Gebruik geen doorslijpschijven anders dan welke zijn goedgekeurd en aanbevolen door de fabrikant. Gebruik nooit bladen ontworpen voor het zagen van hout. Het niet naleven hiervan kan leiden tot persoonlijke ongelukken of letsel.
- Blokkeer de schijf niet en pas geen overmatige druk toe. Probeer geen overmatige diepe snede te maken. Overbelasten van de schijf verhoogt de belasting en gevoeligheid voor verdraaien of vastzitten van de schijf in de snede en de mogelijkheid van een terugslag of schijfbreuk.
- Stop de machine en houd de machine stil totdat de schijf volledig tot stilstand komt wanneer de schijf vastdraait of een snede zonder reden wordt onderbroken. Probeer nooit de schijf uit de snede te verwijderen terwijl de schijf in beweging is, anders kan er terugslag optreden. Bekijk het voorval en neem de juiste maatregelen om de oorzaak voor het vastdraaien van de schijf op te lossen.
- Herstel de slijpbewerking niet met de schijf in het werkstuk. Laat de schijf naar het hoogste toerental gaan en zet de schijf voorzichtig terug in de snede. De schijf kan vastdraaien, in werking treden of een terugslag geven als het elektrische gereedschap wordt hersteld in het werkstuk.
- Ondersteun panelen of ander grote werkstukken om gevaar voor klemraken van de schijf of terugslag te minimaliseren. Grote werkstukken neigen tot doorbuigen onder hun eigen gewicht. Steunen moeten onder het werkstuk geplaatst worden, om het snij-oppervlak te openen. (**Afb. 5**)

Veilig onderhoud

- Voer onderhoud aan de machine uit volgens de aanbevolen procedures.
- Haal de kap van de bougie voor u onderhoud uitvoert, behalve voor het afstellen van de carburateur.
- Houd anderen uit de buurt wanneer u de carburateur afstelt.
- Gebruik uitsluitend originele HiKOKI vervangende onderdelen, zoals aanbevolen door de fabrikant.

LET OP

Probeer de trekstarter niet te demonteren. Het risico bestaat dat u gewond raakt doordat de veer van de trekstarter losschiet.

⚠ WAARSCHUWING

Onjuist onderhoud kan leiden tot ernstige schade aan de motor of ernstig persoonlijk letsel.

Vervoer en opslag

- Draag de machine met de hand met de motor gestopt en met de uitlaat weg van uw lichaam.
- Laat de motor afkoelen, maak de brandstoftank en carburateur leeg en zorg ervoor dat de machine goed vast zit voor u de machine opbergt of gaat vervoeren.
- Bewaar de machine buiten bereik van kinderen.
- Maak de machine schoon, voer het vereiste onderhoud uit en bewaar de machine op een droge plek.
- Controleer of het contact inderdaad uit staat voor u de machine vervoert of opbergt.
- Bewaar de doorslijpschijven niet in natte omstandigheden of niet vorstvrij. Let in het bijzonder op de slijpschijf. Er is kans op barsten bij het gebruik van een natte slijpschijf. Als er zich situaties voordoen die niet in deze gebruiksaanwijzing behandeld worden, wees dan voorzichtig en gebruik uw verstand. Neem contact op met een door HiKOKI erkend servicecentrum als u hulp nodig heeft.

SPECIFICATIES

		Model	CM75EAP	CM75EBP
Cilinderinhoud (cm ³)			75,0	
Bougie			NGK BPMR-7A	
Max. motorvermogen volgens ISO 7293 (kW)			3,9	
Nominiaal motortoerental volgens ISO 7293 (min ⁻¹)			9200	
Max. toerental (min ⁻¹)			9800	
Stationair toerental (min ⁻¹)			2500	
Inhoud brandstoftank (L)			1,1	
Droog gewicht (kg)			10,4	10,6
Zonder brandstof, schijf en accessoires				
Slijpschijf	Schijftype		Type 41	
	Buitendiameter (mm)		305 (12")	355 (14")
	Diameter asgat (mm)		20 (25,4 met verlooping)	
	Max. toerental (min ⁻¹)		5100 of meer	
	Max. dikte (mm)		3,5	4,0
Diamantschijf	Buitendiameter (mm)		305 (12")	355 (14")
	Diameter asgat (mm)		20 (25,4 met verlooping)	
	Max. toerental (min ⁻¹)		5100 of meer	
	Max. dikte (mm)		3,5	4,0
Minimale buitendiameter flens (mm)			101,7	
Aanhaalmoment schijfbevestiging (N·m)			20	
Spildiameter (mm)			20 (25,4 met verlooping)	
Max. spiltoerental (min ⁻¹)			4200	
Geluidsdruk niveau LpA ¹ (dB(A)) volgens ISO 19432 Gemeten / Onzekerheid			99,5 / 3,0	
Geluidsvermogen niveau LwA ² (dB(A)) volgens ISO 19432 Gemeten / Onzekerheid			115 / 3,0	
Trillingsniveau (m/s ²) volgens ISO 19432 Voorste handgreep ¹ / Achterste handgreep ¹ Onzekerheid			2,2 / 2,7 1,0	2,4 / 2,9 1,0

OPMERKING

Geluidsniveaus/trillingsniveaus zijn berekend als de tijdgewogen energiesom van de geluids- / trillingsniveaus onder verschillende werkomstandigheden met de volgende tijdsindeling:

*1: 1/7 stationair, 6/7 volledige belasting.

*2: Volledige belasting.

Alle gegevens kunnen zonder kennisgeving gewijzigd worden.

MONTAGEPROCEDURES

Monteren van doorslijpschijf

1. Plaats de schijf (1) tussen twee flenzen (2) en draai de bout (3) handmatig vast. **(Afb. 6)**
2. Plaats de inbusleutel (4) in het gat van het armdeksel (5) en zet de spil vast op zijn plaats terwijl u de bout (3) stevig vastdraait met behulp van de combisleutel (6). **(Afb. 7)**
3. Controleer of de draairichting van het diamant wiel overeenkomt met de richting die wordt aangegeven op het koppelingdeksel en monteer het diamant wiel. **(Afb. 8)**

OPMERKING

- Plaats, bij het gebruik van een schijf met een spilgat van 25,4 mm, de verloopring (7) stevig op de spil. **(Afb. 9)**
- Selecteer en monteer de juiste doorslijpschijf voor het type uit te voeren werk.

	Slijpschijven	Diamantschijven
Plastic	✓ (Speciale Schijf)	—
Metselwerk	✓	✓
Metaal	✓	(Speciale Schijven)
Gietijzer	✓	(Speciale Schijven)

⚠ WAARSCHUWING

- Gebruik geen beschadigde schijven. Inspecteer voor elk gebruik de schijven op schilfers, scheuren, vervorming of onbalans en keur dergelijke schijven zo nodig af.
- Wanneer u de doorslijpschijf gebruikt, controleer het vervaljaar (8) gemarkeerd op de schijf voordat deze wordt bevestigd. **(Afb. 10)**
Er is kans op barsten bij het gebruik van een schijf waarvan het vervaljaar is verlopen.
- Controleer, voordat de bout wordt vastgedraaid, of de richting van twee flenzen juist is. En controleer of de flenzen stevig zijn geïnstalleerd in het vlakke deel van de spil.
- Juiste aanhaalmoment is 20 N·m. Draai niet vaster aan dan 20 N·m.
- Controleer door de schijf 1 minuut op vol vermogen te draaien alvorens het te gebruiken op een werkstuk.

Afstelling van band

1. Draai de moer (9) los met de combisleutel (6) zodat het armdeksel kan (10) bewegen. **(Afb. 11)**
2. Gebruik de inbusleutel (4) om de spanmoer (11) rond te draaien zodat de positie van de spanmoer (12) overeenkomt met de markering (13) op het armdeksel (10). **(Afb. 12, Afb. 13)**
3. Draai de moer weer aan.

OPMERKING

Er wordt onvoldoende vermogen overgedragen naar de schijf wanneer de band los zit. Pas de band naar behoren aan indien nodig.

Afstelling van schijfbescherming

1. Schijfbescherming (14) kan zonder gereedschap handmatig worden verwijderd. Gebruik, om de schijfbescherming (14) aan te passen, handgreep(W) (15) of druk het uiteinde van de schijfbescherming (14) tegen het werkstuk. **(Afb. 14)**
Zorg ervoor dat u de schijfbescherming (14) aanpast om u te beschermen tegen rondvliegende brokstukken. **(Afb. 15)**

Nat slijpen met water

Deze machine kan ingesteld worden voor nat snijden wat de emissie van stof kan verminderen gedurende het snijden.

1. Verwijder het koppelstuk (16) door het koppelstuk van de machine te trekken. **(Afb. 16)**
2. Verwijder de ring (17) van het koppelstuk, schuif de ring over de slang en steek de slang op het koppelstuk. **(Afb. 17)**
3. Draai de ring opnieuw stevig vast aan het koppelstuk.
4. Bevestig het koppelstuk weer aan de machine totdat het op zijn plaats zit.
5. Laat water in de slang stromen en draai de hendel (18) van de klep (19). **(Afb. 18)** Dit zal de doorslijpschijf voorzien.

⚠ Waarschuwing

De slijpschijf die is meegeleverd met deze machine is de slijpschijf voor beton, steen of metselwerk.

Gebruik de schijf op, wanneer deze doorslijpschijf wordt gebruikt voor slijpen met watertoevoer, op dezelfde dag. Er is kans op barsten als de natte slijpschijf de volgende dag op deze manier wordt gebruikt.

Andere doorslijpschijven moeten worden gebruikt volgens de instructies geleverd voor de betreffende doorslijpschijf.

Het gereedschap aan de machine monteren (Afb. 19)

Deze machine is ontworpen voor het opslaan van de combisleutel (6) en inbusleutel (4).

BEDIENING

Brandstof

⚠ WAARSCHUWING

- De machine is uitgerust met een tweetakt motor. Gebruik daarom altijd mengsmering, oftewel benzine gemengd met olie. Zorg voor een goede ventilatie wanneer u tankt of omgaat met brandstof.
- Brandstoffen zijn uiterst licht ontvlambaar en u kunt ernstig persoonlijk letsel oplopen door de dampen in te ademen of brandstof op lichaamsdelen te morsen. Wees altijd voorzichtig en blijf goed opletten bij de omgang met brandstof. Zorg altijd voor een goede ventilatie bij het hanteren van brandstof.

Brandstof (Afb. 20)

- Gebruik altijd 89 octaan loodvrije merkbenzine.
- Gebruik echte tweetaktolie of een benzine-oliemengsel van 25:1 tot 50:1; raadpleeg voor de juiste verhouding uw door HIKOKI erkende servicecentrum.
- Als er geen echte tweetaktbrandstof beschikbaar is, gebruik dan een kwaliteitsolie die uitdrukkelijk geschikt is voor gebruik in luchtgekoelde tweetaktmotoren (JASO FC GRADE OIL of ISO EGC GRADE). Gebruik geen BIA of TCW (voor watergekoelde tweetaktmotoren) mengolie.
- Gebruik geen multigrade olie (10 W/30) of afgewerkte olie.
- Meng de brandstof en de olie niet in de brandstoftank van de machine. Meng de benzine en de olie in een aparte, schone jerrycan.

Methode voor mengen van brandstof

Vul eerst een jerrycan met de helft van de hoeveelheid benzine die u gaat gebruiken.

Voeg de volledige hoeveelheid olie toe. Meng het benzine-oliemengsel (schudden). Voeg tenslotte de resterende hoeveelheid benzine toe.

Meng (schud) het brandstofmengsel nog eens goed voor u het in de tank doet.

Menghoeveelheden tweetaktolie en benzine

Benzine (Liter)	Tweetaktolie (ml)	
	Verhouding 50:1	Verhouding 25:1
0,5	10	20
1	20	40
2	40	80
4	80	160

Tanken (Afb. 21)

Maak, voordat u gaat tanken, het tankdopgedeelte (20) zorgvuldig schoon, zodat er geen vuil in de tank valt. Zorg ervoor dat de brandstof goed gemengd is door voor het tanken de jerrycan goed te schudden.

⚠ WAARSCHUWING

- Schakel altijd eerst de motor uit en laat deze eerst een paar minuten afkoelen voor u gaat tanken.
- Rook niet en voorkom vlammen of vonken nabij de brandstof.
- Maak de tankdop (20) langzaam open bij het vullen met brandstof, zodat eventueel onder druk staande gassen kunnen ontsnappen.
- Draai na het tanken de dop weer goed op de tank.
- Ga minstens 3 m van de plek waar u getankt heeft vandaan voor u de motor probeert te starten.
- Was eventueel op uw kleding gemorste brandstof er onmiddellijk uit met zeep of een wasmiddel.
- Controleer of er ergens brandstof lekt na het tanken.
- Raak voor het tanken even een stukje vochtige aarde of iets dergelijks aan om eventueel opgebouwde statische elektriciteit te laten wegvloeien van de machine, de tank en de gebruiker.

Koude start (Afb. 22-27)**LET OP**

- Controleer voor het starten of de doorslijpschijf niets raakt.
1. Zet de stopschakelaar (21) in de stand AAN. (Afb. 22)
 2. Trek de choke (22) helemaal uit om deze in de START stand te zetten. (Afb. 23)
 3. Druk ongeveer tien keer op de opvoerpomp (23), zodat dat brandstof in de carburateur stroomt. (Afb. 24)
 4. Trek de gashendel (24) volledig uit terwijl u op de ontgrendelingsstoets van de gashendel (25) drukt. Vervolgens drukt u op de gashendelvergrendeling (27). Hierdoor wordt automatisch op de stand half gas vergrendeld om te helpen bij het starten. (Afb. 22)
 5. Duw op de decompressieklep (26). De klep zal automatisch terugkeren naar de originele positie wanneer de motor eenmaal is gestart. (Afb. 25)
 6. Houd het gereedschap op de plaats met de linkerhand op de handgreep voor (29) en de rechtervoet neerduwend op de handgreep achter (30), en trek snel aan de startknop (28). (Afb. 26)
 7. Wanneer de motor aanslaat drukt u de choke (22) helemaal in om deze in de run stand te zetten. (Afb. 27)
 8. Duw nogmaals op de decompressieklep (26).
 9. Trek nog eens stevig aan de starterknop (28) op de hiervoor beschreven manier.
 10. Trek, zodra de motor start, de gashendel (24) volledig open met de gashendelblokkering (25) ingedrukt en laat de gasklepvergrendeling (27) onmiddellijk weer los. Vervolgens haalt u de gashendel van de stand half gas.
 11. Laat de motor 2-3 minuten opwarmen voordat u met slijpen begint.

OPMERKING

Om vermindering van de levensduur te voorkomen, laat u de motor niet gedurende langere tijd op hoge snelheden draaien zonder enige belasting.

Warme start

Gebruik alleen de stappen 1, 5 en 6 van startprocedure voor een koude motor.

Als de motor niet start, moet u dezelfde procedure gebruiken als voor een koude start.

Stoppen (Afb. 28)

Neem gas terug en druk de stopschakelaar (21) naar de stopstand.

⚠ WAARSCHUWING

Breng de machine niet in de buurt van brandbare materialen zoals droog gras, want de uitlaat blijft nog een tijd lang heet nadat de motor gestopt is.

Basis slijptechnieken

1. Pas de schijfafscherming aan om u te beschermen tegen rondvliegende brokstukken.
2. Slijp een rechte ondiepe lijn (31) tot het te slijpen bereik. (Afb. 29)
3. Slijp recht langs de lijn naar de gewenste diepte.

⚠ WAARSCHUWING

- Reik niet boven uw macht en zaag niet boven schouderhoogte.
- Bediener en omstanders mogen niet in de lijn van de rotatie van de slijpschijf staan. Dit kan resulteren in ernstig letsel of dood als de schijf zou barsten.
- Oefen nooit laterale druk (zijwaartse kracht) uit op de doorslijpschijf tijdens het slijpen. Dit zal de doorslijpschijf beschadigen.
- Slijp niet in een gebogen lijn.

OPMERKING

- Beweeg bij het slijpen de machine naar achteren en naar voren langs de lijn zodat de doorslijpschijf niet oververhit raakt.
- Als u dezelfde positie langdurig slijpt, kan de doorslijpschijf heet worden en verzwakken.
- Slijp altijd op vol vermogen en te allen tijde met lichte druk. Dit is de manier om zo efficiënt mogelijk te slijpen.
 - Slijp in geen geval een diepe groef in één keer. Slijp, voor het maken van een diepe groef, meerdere malen een ondiepe groef.

ONDERHOUD**Afstelling van de carburateur**

In de carburateur wordt de brandstof gemengd met lucht. De carburateur wordt bij het testen van de motor in de fabriek afgesteld. Afhankelijk van het klimaat en de hoogte kunnen er verdere aanpassingen nodig zijn. De carburateur heeft één afstelbaarheid:

T = stelschroef stationair toerental.

Afstelling stationair toerental (T) (Afb. 30)

Controleer of het voorfilter en papierfilter schoon zijn. Wanneer het stationair toerental correct is afgesteld, zal het snijgereedschap niet ronddraaien. Als de afstelling aangepast moet worden, kunt u de T-schroef dichtdraaien (met de klok mee) terwijl de motor loopt, totdat het snijgereedschap begint te draaien. Draai de schroef vervolgens open (tegen de klok in) totdat het snijgereedschap stopt. U heeft het juiste stationair toerental ingesteld wanneer de motor in alle standen soepel blijft lopen bij een toerental dat ruim onder het toerental ligt waarbij het snijgereedschap begint te draaien.

Als het snijgereedschap blijft draaien nadat u het stationair toerental heeft afgesteld, dient u contact op te nemen met een door HIKOKI erkend servicecentrum.

⚠ WAARSCHUWING

Bij een stationair draaiende motor mag het slijponderdeel in geen geval draaien.

Nederlands

OPMERKING

- Gebruik een combisleutel voor het afstellen van de T-schroef.
- Raak de afstelling voor hoge snelheid (H) en lage snelheid (L) niet aan. Deze zijn alleen bedoeld voor een door HiKOKI erkend servicecentrum. Als u deze instellingen verdraait, kan dit leiden tot ernstige schade aan de machine.

Luchtfilter (Afb. 31)

Als het motorvermogen verminderd lijkt te zijn, is dat waarschijnlijk omdat het luchtfilter schoongemaakt moet worden.

1. Trek, voor het reinigen van het luchtfilter, aan de chokehendel (22) om te voorkomen dat stof de motor binnendringt.
2. Open de afzuigbox (B) (32) door het losdraaien van de afzuigknop (33) om het voorfilter (sponsvorm) (34) in de afzuigbox (B) (32) bloot te leggen.
3. Het voorfilter reinigen door voorzichtig te tikken of te blazen. Als ze nog steeds vuil zijn, spoel ze dan in warm zeepsop.

Als de binnenkant van de reinigerbox (B) (32) welke wordt afgesloten door het voorfilter is vervuild door stof, reinig dan het papierfilter (35) op de volgende manier.

4. Om het papierfilter (35) en nylonfilter (36) eruit te nemen, open de afzuigbox (A) (37) door de instelbout M5 los te draaien (38).
5. Het nylonfilter reinigen door voorzichtig te tikken of te blazen. Als het nylonfilter nog steeds vuil is, spoel het dan in warm zeepsop.
6. Het papierfilter reinigen door te tikken. Als u perslucht gebruikt om stof weg te blazen, blaas het dan zachtjes van binnenuit weg.
7. Plaats deze delen in tegengestelde volgorde van de hiervoor genoemde stappen terug naar de oorspronkelijk positie.

OPMERKING

- Wanneer u het papierfilter en nylonfilter verwijdert, wees dan voorzichtig dat er geen stof in de motor terecht komt.
- Na spoelen in warm zeepsop. Controleer of het filter goed droog is voor u het terugzet. Een luchtfilter dat geruime tijd gebruikt is, kan meestal niet meer helemaal schoongemaakt worden. Het luchtfilter moet daarom regelmatig vervangen worden door een nieuw. Een beschadigd of kapot filter moet onmiddellijk vervangen worden.

Bougie (Afb. 31, 32, 33)

1. Verwijder afzuigbox (B) (32) en afzuigbox (A) (37). (Afb. 31)
2. Verwijder de bougie door deze tegen de klok in te draaien met de combisleutel. (Afb. 32)
3. Reinig de bougie als deze vuil is. Controleer de elektrodeafstand. De juiste afstand is 0,6 mm. (Afb. 33)

OPMERKING

- Wanneer u de bougie verwijdert, wees dan voorzichtig dat er geen stof in de motor terecht komt.
- De bougie moet na ongeveer 100 bedrijfsuren worden vervangen of eerder als de elektroden ernstig geërodeerd zijn.

Brandstoffilter (Afb. 34)

Verwijder het brandstoffilter (39) van de brandstoftank en was het zorgvuldig in een oplosmiddel. Druk het brandstoffilter daarna weer volledig terug in de tank.

OPMERKING

Als het brandstoffilter (39) hard is door stof en vuil, moet het worden vervangen.

Anti-vibratiesystemen (Afb. 35)

Controleer de veren (40) op beschadiging of scheuren. Als u enig defect vindt in deze onderdelen, neem dan contact op met een door HiKOKI erkend servicecentrum.

Vervangen van de band

1. Verwijder de moer (9) met de combisleutel (6) en draai de spanbout (11) los door deze tegen de wijzers van de klok in te draaien met de inbussleutel (4). Verwijder dan het armdeksel (10). (Afb. 11, 12)
2. Draai de drie bouten (41) op het koppelingsdeksel (42) los en verwijder het koppelingsdeksel (42). (Afb. 36)
3. Verwijder de band (43) en monteer een nieuwe band stevig op de groef van de poelies (44)(45). (Afb. 37, 38)
4. Draai, voor het monteren, aan de spanbout (11) en stel de lengte van het uitstekende deel van de spanbout (11) van het armdeksel (10) in op 0 mm (Afb. 39)
5. Monteer het koppelingsdeksel en het armdeksel in tegengestelde volgorde van de hierboven genoemde stappen.
6. Stel de spanning van de band opnieuw af. Raadpleeg „Afstelling van de band”.

Onderhoudsschema

Dagelijks onderhoud

- Reinig de buitenkant van de machine.
- Controleer of de moer op het armdeksel voldoende is vastgedraaid.
- Controleer of de bout voor de doorslijpschijf voldoende is vastgedraaid.
- Controleer of de doorslijpschijf niet ronddraait terwijl de motor stationair draait
- Maak het luchtfilter schoon.

Wekelijks onderhoud

- Controleer de trekstarter, vooral het koord.
- Maak de buitenkant van de bougie schoon..
- Verwijder de bougie en controleer de afstand tussen de elektroden. Corrigeer deze afstand tot 0,6 mm of vervang de bougie.
- Controleer of de luchtinlaat bij de trekstarter niet verstopt zit.

Maandelijks onderhoud

- Spoel de brandstoftank met schone benzine en maak het brandstoffilter schoon.
- Maak de buitenkant en de omgeving van de carburateur schoon.

Driemaandelijks onderhoud

- Maak de koelvinnen van de cilinder schoon.
- Maak de ventilator en de omgeving ervan schoon.
- Haal roet en koolafzetting uit de uitlaat.

LET OP

Schoonmaken van de koelvinnen van de cilinder, de ventilator en de uitlaat moet gebeuren door een door HiKOKI erkend servicecentrum.

PROBLEEM OPLOSSEN

Toestand	Mogelijke oorzaak	Oplossing
Motor start niet	Geen brandstof of laag brandstofpeil	Vul met brandstof
	Er zit geen brandstof in de carburateur	Vul met brandstof en duw enkele malen op de opvoerpomp.
	Oude brandstof	Vul met nieuwe brandstof
	Bougie is nat	1. Verwijder de bougie en laat drogen 2. Trek aan de starter en droog de brandstof in de motor
	De brandstofleiding is gebogen of komt los	Raadpleeg een door HiKOKI erkend servicecentrum
	Storing in de carburateur	Raadpleeg een door HiKOKI erkend servicecentrum
	Storing van de bougie	Vervang de bougie of corrigeer de afstand
	Elektrische systeemfout	Raadpleeg een door HiKOKI erkend servicecentrum
Motor kan starten maar slaat onmiddellijk af	Geen brandstof of laag brandstofpeil	Vul met brandstof
	Er zit geen brandstof in de carburateur	Vul met brandstof en duw enkele malen op de opvoerpomp.
	De choke is gesloten	Druk chokehendel stevig in
	Storing in de carburateur	Raadpleeg een door HiKOKI erkend servicecentrum
	Storing van de bougie	Vervang de bougie of corrigeer de afstand
	Verstopt luchtfilter	Maak het luchtfilter schoon.
Abnormale trilling	Verkeerde montage van de doorslijpschijf	Raadpleeg „Monteren van doorslijpschijf”
	Vervorming van de doorslijpschijf	Vervang de doorslijpschijf
	Storing in anti-vibratiesystemen	Raadpleeg een door HiKOKI erkend servicecentrum
Motor kan starten maar de doorslijpschijf draait niet	Band is losgeraakt	Raadpleeg „Afstelling van de band”
	Band is te strak	
	Band bevindt zich buiten de katrollen	Raadpleeg „Vervanging van de band”
Motor stopt niet	Elektrische systeemfout	Raadpleeg een door HiKOKI erkend servicecentrum

SPECIALE ACCESSOIRES

Diamantschijf

HiKOKI heeft een diamantschijf voor verschillende toepassingen die hieronder worden vermeld.

Diamantschijven (12") voor CM75EAP

Type	Categorie	Buitendiam. (mm)	Spilgat (mm)	Code nr.
Diamantschijf	Universeel	300	20	773000
				773004
	Steen en asfalt	300	20	773137
				773018
	Beton en hardsteen	300	20	773008
				773012



Diamantschijven (14") voor CM75EBP

Type	Categorie	Buitendiam. (mm)	Spilgat (mm)	Code nr.
Diamantschijf	Universeel	350	20	773002
				773006
	Steen en asfalt	350	20	773016
				773020
	Beton en hardsteen	350	20	773010
				773014

Waterdruktank (Afb. 40)

De waterdruktank van HiKOKI is draagbaar en de tank wordt handmatig van druk voorzien. Met deze tank kunt u nat slijpen wanneer er geen directe watertoevoer is. (code nr.: 712630)

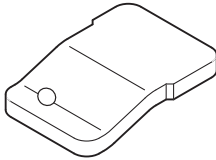
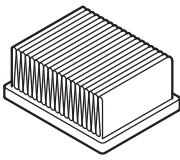
VERVANGENDE ONDERDELEN

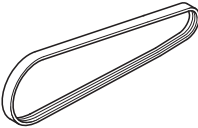
			
6699872	6699868	6699867	6699877

(Traducción de las instrucciones originales)

Dedique especial atención a los apartados introducidos por las siguientes palabras:

⚠ ADVERTENCIA

Indica un riesgo significativo de que se produzcan daños personales graves e incluso la muerte si no se siguen las instrucciones.

PRECAUCIÓN

Indica la posibilidad de que se produzcan daños personales o materiales si no se siguen las instrucciones.













NOTA

Indica información útil para el uso y funcionamiento correctos de la máquina.

	Dimensiones del disco de corte
	Mezcla de combustible y aceite
T	Ajuste del carburador: velocidad a ralentí
L	Ajuste del carburador: mezcla a baja velocidad
H	Ajuste del carburador: mezcla a alta velocidad
	Bomba de cebado
	Nivel de potencia acústica garantizado
	Válvula de descompresión
	Advertencia de polvo y emisiones de gas dañinos
	¡Advertencia de retroceso
	¡Advertencia! Nunca utilice cuchillas diseñadas para cortar madera.

SIGNIFICADO DE LOS SÍMBOLOS

NOTA: Algunas unidades no están provistos de ellos.

	Símbolos
	⚠ ADVERTENCIA A continuación se muestran los símbolos utilizados para la máquina. Asegúrese de comprender su significado antes de utilizar el dispositivo.
	Cuchilla, Máquina de corte portátil CM75EAP / CM75EBP
	Es importante que lea, entienda totalmente y respete las siguientes precauciones y advertencias de seguridad. El uso descuidado o incorrecto de la unidad podría provocarle lesiones graves o fatales.
	Lea, comprenda y siga todas las advertencias y demás instrucciones de este manual y las que se muestran en el aparato.
	Cuando utilice esta unidad, use siempre protecciones para los ojos, la cabeza, los oídos y protecciones antipolvo
	Estárter
	Encendido / Arranque
	Apagado / Parada
	Parada de emergencia
	Velocidad máxima del husillo de la máquina. Advertencia: No utilice discos con una capacidad de velocidad inferior a la velocidad máxima indicada del husillo de la máquina.
	¡Advertencia de incendios! Esta herramienta genera chispas al cortar metal.
	¡Advertencia! No utilice discos de corte dañados.
	Dirección de giro del disco de corte

DESCRIPCIÓN DE LAS PARTES (Fig. 1)

- A: Interruptor de parada: Dispositivo que permite arrancar y detener el motor.
- B: Palanca del acelerador: Dispositivo activado mediante el dedo del operario para controlar la velocidad del motor.
- C: Bloqueo de la palanca del acelerador: Dispositivo que evita el funcionamiento accidental de la palanca del acelerador hasta que se libera manualmente.
- D: Bloqueo del acelerador: Dispositivo de configuración del acelerador en la posición parcialmente abierta para ayudar al arranque.
- E: Tapa del depósito de combustible: Para cerrar el depósito de combustible.
- F: Mando del arrancador: Tire del asidero para arrancar el motor.
- G: Asidero frontal: Asidero de apoyo situado en la parte frontal de la carcasa del motor u orientado hacia ella.
- H: Asidero trasero: Asidero de apoyo situado en la parte trasera de la carcasa del motor u orientado hacia ella.
- I: Palanca del estárter: Dispositivo para enriquecer la mezcla de combustible/aire, para ayudar al arranque.
- J: Bomba de cebado: Dispositivo para suministrar combustible adicional para ayudar al arranque.
- K: Caja del filtro (B): Cubierta del prefiltro
- L: Caja del filtro (A): Cubierta del filtro de papel y del carburador.
- M: Tapa del embrague: Dispositivo entre el motor y el equipo de corte diseñado para evitar el contacto no intencionado con la transmisión.

Español

- N: Cubierta del brazo: Dispositivo entre el motor y el equipo de corte diseñado para evitar el contacto no intencionado con la transmisión.
- O: Protección del disco: Cubierta diseñada para proteger al operario del contacto del disco y para alejar los residuos del operario.
- P: Tuerca: Fija la protección del disco al motor.
- Q: Resorte antivibración: Reduce la transmisión de vibraciones a las manos del operario.
- R: Asidero (W): Asidero para girar la protección del disco.
- S: Válvula de descompresión: Dispositivo para reducir la presión de compresión del motor para ayudar al arranque.
- T: Perno tensor: Dispositivo para aumentar y liberar tensión de la correa.
- U: Tuerca de tensión: Marca para indicar el estado de la tensión de la correa.
- V: Disco de corte: Disco abrasivo adherido con resina sintética reforzada para el corte con papel secante.
- W: Acoplador: Dispositivo para instalar la manguera
- X: Válvula: Dispositivo para ajustar la tasa del flujo de agua.
- Y: Silenciador: Reduce el ruido de salida de escape del motor y dirige los gases de escape.
- Z: Arandela del disco: Brida suministrada para fijar y dirigir el disco de corte.
- a: Perno: Fija el disco de corte
- b: Anillo adaptador: Accesorio del husillo para el uso de discos de corte de 25,4 mm de orificio de eje.
- c: Llave combinada de cubo: Herramienta de mantenimiento para extraer o instalar una bujía
- d: Llave hexagonal: Herramienta de mantenimiento para extraer cubiertas y tensar la correa.
- e: Gafas protectoras: Protección para los ojos.
- f: Instrucciones de manejo: Incluidas con la unidad. Lea las instrucciones para aprender a utilizar apropiadamente y con seguridad la unidad, y guárdelas para futuras referencias.

- Cuando apague la unidad, asegúrese de que el mecanismo de corte se ha detenido antes de apoyar la unidad sobre el suelo.
- Si utiliza este dispositivo durante un periodo de tiempo prolongado, se recomienda descansar de vez en cuando para evitar el posible Síndrome por vibración en manos y brazos (HAVS), causado por las vibraciones.
- Las normativas nacionales pueden restringir el uso de la máquina.
El operario deberá respetar los reglamentos locales del área de trabajo.

ADVERTENCIA

- La máquina genera gases de escape, que incluyen hidrocarburos y benceno. Al utilizar esta máquina, necesitará la ventilación adecuada no solamente al usarse en interiores, sino también al usarse en zanjas, cavidades y otras ubicaciones confinadas. La inhalación de los humos de escape puede ser fatal.
- No utilice esta máquina cuando esté cansado, enfermo o bajo la influencia del alcohol, drogas o medicamentos.
- Los sistemas antivibración no garantizan que no se vaya a padecer del Síndrome por vibración en manos y brazos o el síndrome del túnel carpiano.
Por lo tanto, aquellas personas que utilicen este dispositivo de forma continua y regular deberán mantener vigilado en todo momento el estado de sus manos y dedos. Si aparece cualquiera de los síntomas citados, deberá solicitarse inmediatamente atención médica.
- La exposición prolongada o continua a niveles altos de ruido puede causar discapacidad auditiva permanente. Al utilizar una máquina que genere ruidos, utilice siempre protección auditiva aprobada.
- Si utiliza algún dispositivo médico eléctrico o electrónico tal como marcapasos, consulte a su médico y al fabricante del dispositivo antes de utilizar cualquier equipo motorizado.

Seguridad de la máquina

- Inspeccione toda la máquina en busca de daños antes de cada uso. Compruebe que no haya fugas de combustible y asegúrese de que todas las piezas se encuentren en su sitio y estén correctamente apretadas.
- No permita que se acerquen otras personas mientras esté ajustando el carburador.
- Utilice únicamente los accesorios para esta máquina que hayan sido recomendados por el fabricante.
- Seleccione y monte el disco de corte correcto para el tipo de trabajo que se vaya a llevar a cabo.
- Todos los artículos deberán efectuarse en los centros de servicio autorizado de HIKOKI, a excepción de aquellos indicados en el manual del propietario/operario. (Por ejemplo, si se emplean herramientas incorrectas para quitar el volante o si se utiliza una herramienta incorrecta para sujetar el volante con el propósito de quitar el embrague, podría ocasionar daños estructurales al volante y provocar que se rompa).

ADVERTENCIA

- Nunca intente modificar la máquina de ninguna manera. No utilice esta máquina para tareas distintas para las que ha sido diseñada.
- Nunca utilice discos con una capacidad de velocidad inferior a la velocidad máxima indicada del husillo de la máquina.
Un disco funcionando más rápido que su velocidad nominal puede romperse y saltar en pedazos.
- El diámetro del eje de los discos y bridas ha de encajar correctamente en el husillo de la máquina.
Los discos y bridas que posean diámetros de eje que no coincidan con el hardware de montaje de la máquina se desequilibrarán, vibrarán excesivamente y podrían causar una pérdida del control.

ADVERTENCIAS E INSTRUCCIONES DE SEGURIDAD

Seguridad del usuario

- Use siempre protección facial o gafas protectoras adecuadas.
- Al operar esta máquina y tocar el disco de corte, debe usar siempre guantes.
- Utilice siempre indumentaria protectora adecuada tal como chaqueta, pantalones, casco, botas con puntera de acero y suelas antideslizantes, así como equipo de protección ocular, auditivo y para las piernas, cuando utilice esta máquina.
No utilice prendas sueltas, joyas, pantalones cortos y/o sandalias, y nunca trabaje descalzo.
- No deje que niños o personas inexpertas utilicen esta máquina.
El operario primerizo deberá obtener instrucciones prácticas antes de usar la máquina.
- Cuando use protección auditiva, preste atención a los alrededores. Está atento a personas que pudieran estar avisándole de un problema.
- Las operaciones de corte pueden exponerlo a peligros respiratorios tales como sílice y otras partículas de polvo perjudiciales. Al utilizar esta máquina, utilice una máscara protectora.
- Mantenga los asideros libres de aceite y combustible.
- Mantenga las manos alejadas del mecanismo de corte.
- No agarre ni sostenga la máquina por el mecanismo de corte.
- No fume ni deje fumar a otras personas en las proximidades del combustible o de la máquina ni cuando utilice la misma.

- Es importante utilizar únicamente discos de corte diseñados para su uso en máquinas de corte portátiles. Es peligroso utilizar un disco de corte no diseñado para una máquina de corte portátil.
- Cuando cambie para situarse en una nueva área de trabajo, asegúrese de detener la máquina y de que todos los accesorios de corte estén detenidos.
- Asegúrese siempre de que el motor esté apagado y de que todos los accesorios de corte estén completamente parados antes de desplazarse. Durante el transporte del motor mientras éste está funcionando y el disco de corte está girando se producen fuerzas giroscópicas. Esto podría provocar la pérdida de control de la máquina.

Seguridad del combustible

- Mezcle y llene el combustible al aire libre, en lugares donde no se produzcan chispas ni haya fuego.
- Utilice un recipiente adecuado para el combustible.
- Limpie los derrames de combustible y permita que cualquier combustible restante se evapore antes de arrancar el motor.
- Antes de poner en marcha el motor, apártese como mínimo 3 metros del lugar en el que se ha repostado el combustible.
- Detenga el motor y deje que se enfríe durante unos minutos antes de abrir el tapón del depósito de combustible.
- Guarde la máquina y el combustible en un lugar donde los vapores del combustible no puedan llegar a chispas ni llamas de calentadores de agua, motores eléctricos, interruptores, hornos, etc.

⚠ ADVERTENCIA

El combustible es altamente inflamable y sus vapores no deben ser inhalados. Tenga especial cuidado al manipular la máquina, ya que las chispas producidas durante el proceso de corte de metal pueden inflamar fácilmente cualquier derrame de combustible.

Seguridad durante el corte

- Mantenga a los viandantes a una distancia segura del área de trabajo. Cualquier persona que acceda a la zona de trabajo deberá usar equipo protector personal. Los fragmentos despedidos de las piezas de trabajo o del disco de corte podrían causar lesiones. Los niños, el resto de personal no autorizado y los animales deberán permanecer alejados de la zona de trabajo.
- Agarre la máquina firmemente con la mano derecha en el asidero trasero y la mano izquierda en el asidero delantero.
- Mantenga estable el cuerpo, con los pies bien apoyados sobre el suelo. No estire demasiado el cuerpo.
- Mantenga su cuerpo apartado del silenciador de escape y del mecanismo de corte mientras esté en marcha el motor.
- Asegúrese de comprobar la zona de trabajo en busca de peligros ocultos tales como tuberías de agua o gas, cables eléctricos y sustancias inflamables.
- Jamás coloque la máquina sobre el suelo cuando esté en marcha.
- Asegúrese siempre de que el motor esté apagado y de que todos los accesorios de corte estén completamente parados antes de limpiar los residuos del accesorio de corte.
- Cuando utilice cualquier equipo motorizado, lleve siempre un botiquín de primeros auxilios consigo.
- El silenciador alcanza temperaturas muy elevadas durante y después de su uso. Esta situación también se da durante su inactividad. Tenga presente el riesgo de incendio, especialmente al trabajar cerca de sustancias o vapores inflamables.

⚠ ADVERTENCIA

- Los gases de escape del motor alcanzan temperaturas muy elevadas y podrían contener chispas que podrían provocar un incendio. Además, al cortar metal con esta máquina se generan chispas. No utilice nunca la máquina en lugares en los que existan sustancias y gases inflamables.
- Las chispas generadas por las operaciones de corte podrían causar incendios. Tenga disponible en todo momento un equipo de extinción de incendios adecuado.

Retroceso y advertencias relacionadas

Retroceso es una reacción repentina en un disco giratorio enganchado o atrapado. El enganche o agarre causa el estancamiento repentino del disco giratorio, el cual a su vez, causa que la máquina salga disparada en dirección opuesta al giro del disco en el punto de unión. Por ejemplo, si un disco abrasivo queda atrapado o atascado a causa de una pieza de trabajo, el borde del disco que pasa por el punto de agarre puede penetrar en la superficie del material, causando que el disco se monte o retroceda. El disco podría entonces salir disparado hacia el operario o alejarse del mismo, en función de la dirección del movimiento del disco en el momento del atasco. Los discos abrasivos podrían, igualmente, romperse en estas condiciones. Cualquiera de estas reacciones podría hacer perder el control de la máquina, pudiendo causar serias lesiones personales.

Retroceso es el resultado de un uso incorrecto de la máquina de corte y/o los procedimientos de operación o condiciones incorrectas que puede evitarse tomando las precauciones necesarias, tal y como se indica a continuación.

- El retroceso se produce cuando el ángulo superior del disco de corte se usa o toca un objeto cuando el disco de corte está en marcha. Preste especial atención para no tocar el ángulo superior del disco de corte con ningún objeto. (Fig. 2, Fig. 3)
- Preste especial atención al trabajar en esquinas, bordes afilados, etc. Evite que el disco de corte rebote o se quede atrapado. Las esquinas, los bordes afilados o el rebote tienden a causar atascos en el disco giratorio y la pérdida de control o el retroceso del mismo. (Fig. 4)
- No utilice discos de corte distintos a los aprobados o recomendados por el fabricante. Nunca utilice cuchillas diseñadas para cortar madera. De lo contrario podría causar accidentes personales o lesiones.
- No atasque el disco ni aplique una presión excesiva. No intente lograr una profundidad de corte excesiva. Sobrecargar el disco aumenta la carga y la susceptibilidad a giros o adhesiones del disco en el corte, y la posibilidad de retroceso o rotura del disco.
- Si el disco se atasca o se interrumpe un corte por cualquier motivo, detenga el motor y mantenga la máquina inerte hasta que el disco se detenga completamente. Nunca intente extraer el disco del corte mientras el disco está en movimiento, de lo contrario podría retroceder. Averigüe el motivo y tome la acción correctiva necesaria para eliminar la causa del atascamiento del disco.
- No reinicie la operación de corte con el disco en la pieza de trabajo. Una vez que el disco alcance la velocidad máxima, vuelva a introducirlo en el corte con cuidado. El disco podría atascarse, levantarse o retroceder si la herramienta de alimentación es reiniciada en la pieza de trabajo.
- Proporcione soportes para paneles o cualquier pieza de trabajo de gran tamaño para reducir el riesgo de que el disco se atasque o retroceda.

Español

Las piezas de trabajo grandes tienden a deslizarse por su propio peso. Los soportes deben colocarse debajo de la pieza de trabajo de forma que la superficie de corte se abra. (Fig. 5)

Seguridad durante el mantenimiento

- Realice el mantenimiento de la máquina siguiendo los procedimientos recomendados.
- Antes de iniciar el mantenimiento, desconecte la bujía, excepto si hay que ajustar el carburador.
- No permita que se acerquen otras personas mientras esté ajustando el carburador.
- Utilice únicamente repuestos y accesorios originales de HiKOKI recomendados por el fabricante.

PRECAUCIÓN

No desmonte el arrancador de retroceso. El resorte del arrancador puede ocasionarle lesiones personales graves.

⚠ ADVERTENCIA

El mantenimiento incorrecto podría conducir a una avería seria del motor o a heridas graves.

Transporte y almacenamiento

- Transporte la máquina a mano con el motor detenido y el silenciador alejado del cuerpo.
- Antes de almacenar o transportar la máquina, espere a que se haya enfriado el motor, vacíe el depósito de combustible y el carburador y sujete bien la máquina.
- Guarde la máquina fuera del alcance de niños.
- Limpie y lleve a cabo el mantenimiento de la máquina cuidadosamente, y guárdela en un lugar seco.
- Asegúrese de que esté desconectado el interruptor de parada al transportar o almacenar el aparato.
- No guarde los discos de corte en lugares húmedos o congelados. Preste especial atención al disco abrasivo. Existe el riesgo de explosión si usa el disco abrasivo humedecido.

Si se producen situaciones no previstas en este manual, utilice el sentido común. Si necesita ayuda, póngase en contacto con un centro de servicio autorizado HiKOKI.

ESPECIFICACIONES

		Modelo	CM75EAP	CM75EBP
Desplazamiento del motor (cm ³)			75,0	
Bujía			NGK BPMR-7A	
Potencia máx. del motor según ISO 7293 (kW)			3,9	
Velocidad nominal del motor según ISO 7293 (min ⁻¹)			9200	
Velocidad máxima del motor (min ⁻¹)			9800	
Velocidad de ralentí del motor (min ⁻¹)			2500	
Capacidad del depósito de combustible (L)			1,1	
Peso en seco (kg)			10,4	
Sin combustible, disco ni accesorios			10,6	
Disco abrasivo	Tipo de disco		Tipo 41	
	Diámetro exterior (mm)		305 (12")	355 (14")
	Diámetro del orificio del eje (mm)		20 (25,4 con anillo adaptador)	
	Velocidad máx. (min ⁻¹)		5100 o más	
	Grosor máximo (mm)		3,5	4,0
Disco de diamante	Diámetro exterior (mm)		305 (12")	355 (14")
	Diámetro del orificio del eje (mm)		20 (25,4 con anillo adaptador)	
	Velocidad máx. (min ⁻¹)		5100 o más	
	Grosor máximo (mm)		3,5	4,0
Diámetro exterior mínimo de la brida (mm)			101,7	
Par de apriete del fijador del disco (N·m)			20	
Diámetro del husillo (mm)			20 (25,4 con anillo adaptador)	
Velocidad máx. del husillo (min ⁻¹)			4200	
Nivel de presión acústica LpA ¹ (dB(A)) según ISO 19432 Medición / Incertidumbre			99,5 / 3,0	
Nivel de potencia acústica LwA ² (dB(A)) según ISO 19432 Medición / Incertidumbre			115 / 3,0	
Nivel de vibración (m/s ²) según ISO 19432 Asidero delantero ¹ / Asidero trasero ¹ Incertidumbre			2,2 / 2,7 1,0	2,4 / 2,9 1,0

NOTA

Los niveles de ruido / vibración se calculan como la energía ponderada en tiempo total para los niveles de ruido/vibración en varias condiciones de trabajo con la distribución de tiempo siguiente:

*1: 1/7 ralentí, 6/7 carga completa.

*2: Carga completa.

Todos los datos están sujetos a cambios sin previo aviso.

PROCEDIMIENTOS DE MONTAJE

Conjunto del disco de corte

1. Coloque el disco (1) entre las dos bridas (2), y apriete manualmente el perno (3). (**Fig. 6**)
2. Introduzca la llave hexagonal (4) en el orificio de la cubierta del brazo (5) y bloquee el husillo en su lugar mientras aprieta el perno (3) firmemente utilizando la llave combinada de tubo (6). (**Fig. 7**)
3. Asegúrese de que la dirección de rotación de la rueda de diamante se encuentra en conformidad con la dirección indicada en la cubierta del embrague e instale la rueda de diamante. (**Fig. 8**)

NOTA

- Al usar un disco con un orificio del eje de 25,4 mm, coloque firmemente el anillo adaptador (7) en el husillo. (**Fig. 9**)
- Seleccione y monte el disco de corte correcto para el tipo de trabajo que se vaya a llevar a cabo.

	Discos abrasivos	Discos de diamante
Plástico	✓ (disco especial)	—
Mampostería	✓	✓
Metal	✓	(discos especiales)
Hierro fundido	✓	(discos especiales)

⚠ ADVERTENCIA

- No use discos dañados. Antes de cada uso, inspeccione los discos en busca de virutas, grietas, pérdida de la forma o desequilibrio y rechace tal tipo de discos.
- Al usar el disco de corte abrasivo, compruebe la fecha (8) de expiración indicada en el disco antes de instalarlo. (**Fig. 10**)
Cuando se usa un disco cuyo año de caducidad ha terminado, pueden producirse riesgos de explosión.
- Antes de apretar el perno, compruebe que la dirección de las dos bridas sea correcta. Compruebe también que las bridas están firmemente instaladas en las bases del husillo.
- El par de apriete correcto es 20 N·m. No apriete por encima de 20 N·m.
- Compruebe el disco dejándolo en marcha durante 1 minuto a máxima aceleración antes de aplicarlo a una pieza de trabajo.

Ajuste de la correa

1. Afloje la tuerca (9) con la llave combinada de cubo (6) de modo que la cubierta del brazo (10) pueda moverse. (**Fig. 11**)
2. Utilice la llave hexagonal (4) para girar el perno tensor (11) de modo que la posición de la tuerca de tensión (12) coincida con la marca (13) de la cubierta del brazo (10). (**Fig. 12, Fig. 13**)
3. Apriete la tuerca de nuevo.

NOTA

Si la correa está floja, no transmitirá suficiente energía al disco. Debe ajustar adecuadamente la correa según sea necesario.

Ajuste de la protección del disco

1. La protección del disco (14) puede extraerse manualmente sin usar herramientas. Para ajustar la protección del disco (14), use el asidero (W) (15) o presione el extremo de la protección del disco (14) contra la pieza de trabajo. (**Fig. 14**)
Asegúrese de ajustar la protección del disco (14) para protegerse de cualquier resto que salga despedido. (**Fig. 15**)

Corte en mojado con agua

Esta máquina se puede configurar para el corte en mojado, lo cual puede suprimir la emisión de polvo durante el corte.

1. Extraiga el acoplador (16) tirando del acoplador de la máquina. (**Fig. 16**)
2. Extraiga el aro (17) del acoplador, deslice el aro sobre la manguera e introduzca la manguera en el acoplador. (**Fig. 17**)
3. Vuelva a apretar el aro en el acoplador firmemente.
4. Vuelva a instalar el acoplador en la máquina hasta que se bloquee en su posición.
5. Haciendo correr agua por la manguera, gire la palanca (18) de la válvula (19). (**Fig. 18**) Esto suministrará al disco de corte.

⚠ Advertencia

El disco de corte incluido en esta máquina es un disco de corte abrasivo para hormigón, piedra o mampostería.

Al cortar usando de agua suministrada a este disco de corte, desgaste el disco ese mismo día. Existe el riesgo de explosión cuando usa el disco abrasivo humedecido de esta manera al día siguiente.

Para el resto de discos de corte, siga las instrucciones proporcionadas con los mismos.

Montaje de las herramientas en la máquina (Fig. 19)

Esta máquina está diseñada para almacenar la llave combinada de cubo (6) y la llave hexagonal (4).

PROCEDIMIENTOS DE FUNCIONAMIENTO

Combustible

⚠ ADVERTENCIA

- La máquina está equipada con un motor de dos tiempos. El motor debe funcionar siempre con combustible mezclado con aceite. Asegúrese de que existe una buena ventilación en los lugares de manipulación o repostaje de combustible.
- El combustible contiene sustancias altamente inflamables, por lo que existe la posibilidad de sufrir lesiones graves por inhalación o por derrames sobre su cuerpo. Preste siempre atención cuando manipule el combustible. Cuando manipule el combustible, asegúrese de que haya una buena ventilación en todo momento.

Combustible (Fig. 20)

- Utilice siempre gasolina sin plomo de marca de 89 octanos.
- Utilice aceite de dos tiempos genuino o utilice una mezcla de 25:1 a 50:1. Consulte la proporción de la mezcla de aceite a un centro de servicio autorizado HIKOKI.
- Si no hay aceite genuino disponible, utilice un aceite con antioxidante de calidad que esté etiquetado expresamente para motores de dos tiempos refrigerados por aire (JASO FC GRADE OIL o ISO EGC GRADEC). No utilice aceite mezclado BIA o TCW (para motores de 2 tiempos refrigerados por agua).
- No utilice nunca aceites multigrado (10 W/30) ni residuales.
- Nunca mezcle el combustible y el aceite en el depósito de combustible de la máquina. Mezcle siempre el combustible y el aceite en un recipiente limpio y destinado a este fin.

Método de mezcla de combustible

Comience siempre llenando la mitad del combustible que va a utilizar en el contenedor.

Luego, agregue todo el aceite. Agite la mezcla de combustible. Añada el resto de gasolina.

Antes de llenar el depósito de combustible, agite bien la mezcla.

Español

Cantidad de mezcla de aceite de dos tiempos y gasolina

Gasolina (litros)	Aceite de dos tiempos (ml)	
	Proporción 50:1	Proporción 25:1
0,5	10	20
1	20	40
2	40	80
4	80	160

Repostaje (Fig. 21)

Antes de repostar, limpie cuidadosamente la zona de la tapa del depósito de combustible (20) para asegurarse de que no entra suciedad en el depósito. Asegúrese de que el combustible está bien mezclado agitando el recipiente antes de añadir combustible.

⚠ ADVERTENCIA

- Antes de repostar el combustible, apague el motor y deje que se enfríe durante unos minutos. No fume ni acerque llamas o chispas cerca del combustible.
- Al repostar combustible en el depósito, abra lentamente la tapa del depósito de combustible (20) para drenar el exceso de presión que pueda contener.
- Después del repostaje, cierre y apriete bien la tapa del depósito de combustible.
- Antes de arrancar la máquina, debe alejarse un mínimo de 3 m del área de repostaje.
- Lave siempre inmediatamente con jabón cualquier combustible vertido sobre la ropa.
- Asegúrese de verificar si existe alguna fuga de combustible después del repostaje.
- Antes de repostar, y con el fin de descargar la electricidad estática del cuerpo principal, del recipiente y del operario, toque una superficie de suelo ligeramente humedecida.

Arranque del motor en frío (Fig. 22-27)

PRECAUCIÓN

Antes de arrancar, asegúrese de que el disco de corte no entre en contacto con nada.

1. Coloque el interruptor de parada (21) en la posición de encendido (Fig. 22).
2. Tire de la palanca del estérter (22) en todo su recorrido para colocarla en la posición de arranque START (Fig. 23)
3. Pulse la bomba de cebado (23) aproximadamente diez veces, de forma que el combustible fluya hacia el carburador. (Fig. 24)
4. Tire completamente de la palanca del acelerador (24) mientras presiona el bloqueo de la palanca del acelerador (25). A continuación, presione el bloqueo del acelerador (27).
Con ello se bloqueará automáticamente en medio acelerador para ayudar en el arranque del motor. (Fig. 22)
5. Pulse la válvula de descompresión (26). La válvula volverá automáticamente a la posición original una vez que el motor haya arrancado. (Fig. 25)
6. Mientras sostiene la herramienta en posición con la mano izquierda en el mango delantero (29) y el pie derecho presiona hacia abajo el mango trasero (30), tire rápidamente del mando del estérter (28). (Fig. 26)
7. Cuando escuche la primera ignición, empuje la palanca del estérter (22) en todo su recorrido para colocarla en la posición de marcha. (Fig. 27)
8. Vuelva a pulsar la válvula de descompresión (26).
9. Tire de nuevo rápidamente del mando del arrancador (28) de la forma antes mencionada.

10. En cuanto el motor se ponga en marcha, tire de la palanca del acelerador (24) una vez en todo su recorrido con el bloqueo de la palanca del acelerador (25) presionado, y libere inmediatamente el bloqueo del acelerador (27). A continuación se desacopla medio acelerador.
11. Deje que el motor se caliente durante unos 2-3 minutos antes de cortar.

NOTA

Para evitar reducir la vida útil del motor, no haga funcionar el motor a altas velocidades sin carga durante un largo periodo de tiempo.

Puesta en marcha del motor en caliente

Utilice únicamente los puntos 1, 5 y 6 para el procedimiento de arranque de un motor en frío.

Si el motor no arranca, realice el mismo procedimiento que para un motor en frío.

Parada (Fig. 28)

Reduzca la velocidad del motor y coloque el interruptor de parada (21) en la posición de parada.

⚠ ADVERTENCIA

No coloque la máquina en lugares en los que haya materiales inflamables, como hierba seca, ya que el silenciador sigue estando caliente después de detenerse el motor.

Técnicas de corte básicas

1. Ajuste la protección del disco para protegerse de restos despedidos.
2. Corte una línea recta superficial (31) hasta el rango de corte. (Fig. 29)
3. Corte a lo largo de la línea recta hasta la profundidad deseada.

⚠ ADVERTENCIA

- No extienda excesivamente la mano ni corte sobre la altura de los hombros.
- Ni el operador ni viandantes deben estar en la línea de giro del disco de corte. De lo contrario, podrían producirse lesiones de gravedad o la muerte en caso de que el disco reviente.
- Nunca aplique presión lateral (fuerza lateral) sobre el disco de corte durante el corte. Hacerlo dañará el disco de corte.
- No corte en línea curvada.

NOTA

- Durante el corte, mueva la máquina hacia delante y hacia atrás junto con la línea para no sobrecalentar el disco de corte.
Si corta en la misma posición durante mucho tiempo, el disco podría calentarse y debilitarse.
- Corte siempre a la máxima velocidad presionando ligeramente. Esta es la mejor manera de lograr un corte eficiente.
- No realice un corte profundo de golpe. Para realizar cortes profundos, corte varias veces una ranura superficial.

MANTENIMIENTO

Ajuste del carburador

En el carburador, el combustible se mezcla con aire. Cuando se realiza la prueba de funcionamiento en la fábrica, se ajusta el carburador. Sin embargo, puede que sea necesario reajustarlo según el clima y la altitud. El carburador tiene una opción de ajuste:

T = Tornillo de ajuste de la velocidad de ralentí.

Ajuste de la velocidad de ralentí (T) (Fig. 30)

Compruebe que el prefiltro y el filtro de papel están limpios. Cuando la velocidad de ralentí sea la correcta, el mecanismo de corte no girará. Si es necesario realizar ajustes, cierre el tornillo T (hacia la derecha) con el motor en marcha hasta que el accesorio de corte empiece a girar. Abra el tornillo T (hacia la izquierda) hasta que el mecanismo de corte se detenga. Habrá obtenido la velocidad de ralentí correcta cuando el motor funcione con suavidad en cualquier posición encontrándose muy por debajo de las rpm necesarias para que el accesorio de corte empiece a girar. Si el accesorio de corte sigue girando después del ajuste de la velocidad de ralentí, póngase en contacto con un centro de servicio autorizado HiKOKI.

⚠ ADVERTENCIA

Cuando el motor está al ralentí, el accesorio de corte no debe girar bajo ninguna circunstancia.

NOTA

- Use la llave combinada de cubo para ajustar el tornillo T.
- No toque los tornillos de ajuste de alta velocidad (H) ni los de ajuste de baja velocidad (L) en el carburador. Estos ajustes están destinados únicamente a los centros de servicio autorizados HiKOKI. Si los gira, provocará daños de gravedad a la máquina.

Filtro de aire (Fig. 31)

Si la potencia del motor parece haber disminuido, es posible que sea debido a que el filtro de aire necesita ser limpiado.

1. Antes de limpiar el filtro de aire, tire de la palanca del estérter (22) para evitar que el polvo entre en el motor.
2. Abra la caja del filtro (B) (32) aflojando el mando del filtro (33) para dejar al descubierto el prefiltro (forma de esponja) (34) dentro de la caja del filtro (B) (32).
3. Limpie el prefiltro golpeándolo o sopándolo suavemente. Si el prefiltro sigue sucio, aclárelo con agua tibia jabonosa.

Si el interior de la caja del filtro (B) (32) cerrada por el prefiltro está sucio, limpie el filtro de papel (35) de la siguiente manera.

4. Para poder extraer el filtro de papel (35) y el filtro de nilón (36), abra la caja del filtro (A) (37) aflojando el perno de ajuste M5 (38).
5. Limpie el filtro de nilón golpeándolo o sopándolo suavemente. Si el filtro de nilón sigue sucio, aclárelo con agua tibia jabonosa.
6. Limpie el filtro de papel golpeándolo. Si utiliza aire comprimido para limpiar el polvo, aplique el aire suavemente desde el interior.
7. Vuelva a ensamblar las piezas en las posiciones originales siguiendo los pasos mencionados a la inversa.

NOTA

- Al extraer el filtro de papel y el filtro de nilón, tenga cuidado para evitar que el polvo entre en el interior del motor.
- Después de lavar los filtros con agua jabonosa caliente. Antes de volver a montar el filtro, compruebe para asegurarse de que éste esté seco. Un filtro de aire que ha sido utilizado durante mucho tiempo nunca podrá quedar completamente limpio. Por tanto, los filtros deben cambiarse por otros nuevos cada cierto tiempo. Cambie los filtros que estén dañados.

Bujía (Fig. 31, 32, 33)

1. Extraiga la caja del filtro (B) (32) y la caja del filtro (A) (37). (Fig. 31)
2. Extraiga la bujía girándola hacia la izquierda con la llave combinada de cubo. (Fig. 32)
3. Limpie la bujía si está sucia. Compruebe el huelgo del electrodo. El huelgo correcto debe ser de 0,6 mm. (Fig. 33)

NOTA

- Al extraer la bujía, tenga cuidado de que no penetre suciedad en el motor.
- Se debe reemplazar la bujía después de unas 100 horas de funcionamiento o antes si los electrodos están muy gastados.

Filtro de combustible (Fig. 34)

Desmonte el filtro de combustible (39) del depósito de combustible y lávelo completamente con disolvente. Posteriormente, empuje el filtro de combustible en todo su recorrido para colocarlo en el depósito.

NOTA

Si el filtro de combustible (39) está obstruido debido al polvo y la suciedad, deberá ser sustituido.

Sistemas antivibración (Fig. 35)

Compruebe que los resortes (40) no estén sueltos ni dañados. Si encuentra algún fallo en dichas piezas, póngase en contacto con un centro de servicio autorizado de HiKOKI.

Sustitución de la correa

1. Extraiga la tuerca (9) usando la llave combinada de cubo (6) y afloje el perno tensor (11) girándolo en sentido antihorario con la llave hexagonal (4). A continuación, extraiga la cubierta del brazo (10). (Fig. 11, 12)
2. Afloje los tres pernos (41) de la cubierta del embrague (42) y retire la cubierta del embrague (42). (Fig. 36)
3. Retire la correa (43) y coloque una nueva firmemente en las ranuras de las poleas (44)(45). (Fig. 37, 38)
4. Antes del montaje, gire el perno tensor (11) y ajuste la longitud saliente del perno tensor (11) desde la cubierta del brazo (10) a 0 mm. (Fig. 39)
5. Monte la cubierta del embrague y la cubierta del brazo siguiendo los pasos mencionados en orden inverso.
6. Regule la tensión de la correa. Consulte "Ajuste de la correa"

Esquema de mantenimiento**Mantenimiento diario**

- Limpie el exterior de la máquina.
- Compruebe que la tuerca de la cubierta del brazo está lo suficientemente apretada.
- Compruebe que los pernos del disco de corte están lo suficientemente apretados.
- Compruebe que el disco de corte no gira cuando el motor está al ralentí
- Limpie el filtro de aire.

Mantenimiento semanal

- Revise el sistema del arrancador de retroceso, especialmente la cuerda.
- Limpie el exterior de la bujía.
- Quite la bujía y compruebe el espacio de separación existente entre los electrodos. Ajústelo a 0,6 mm, o cambie la bujía.
- Compruebe que la entrada de aire del arrancador de retroceso no está obstruida.

Mantenimiento mensual

- Lave el depósito de combustible con gasolina y, a continuación, limpie el filtro de combustible.
- Limpie el exterior del carburador y los alrededores del mismo.

Mantenimiento trimestral

- Limpie las aletas de refrigeración del cilindro.
- Limpie el ventilador y sus alrededores.
- Limpie el carbón del silenciador.

PRECAUCIÓN

La limpieza de las aletas, el ventilador y el silenciador deberá realizarla un centro de servicio autorizado HiKOKI.

SOLUCIÓN DE PROBLEMAS

Condición	Causa probable	Solución
El motor no arranca	No hay combustible o el combustible es bajo	Suministre combustible
	No hay combustible en el carburador	Suministre combustible y presione la bomba de cebado un par de veces.
	Combustible antiguo	Suministre combustible nuevo
	La bujía está mojada	1. Retire la bujía y séquela 2. Tire del arrancador y seque el combustible en el interior del motor
	El tubo de combustible está doblado o desprendido	Consulte a un centro de servicio autorizado de HiKOKI
	Fallo del carburador	Consulte a un centro de servicio autorizado de HiKOKI
	Fallo de la bujía	Sustituya la bujía o corrija la separación
	Fallo del sistema eléctrico	Consulte a un centro de servicio autorizado de HiKOKI
El motor arranca pero se cala de inmediato	No hay combustible o el combustible es bajo	Suministre combustible
	No hay combustible en el carburador	Suministre combustible y presione la bomba de cebado un par de veces.
	El estérter está cerrado	Empuje firmemente la palanca del estérter
	Fallo del carburador	Consulte a un centro de servicio autorizado de HiKOKI
	Fallo de la bujía	Sustituya la bujía o corrija la separación
	Filtro de aire obstruido	Limpie el filtro de aire
Vibración anómala	Fallo en el montaje del disco de corte	Consulte "Montaje del disco de corte"
	Deformación del disco de corte	Reemplace el disco de corte
	Fallo del sistema antivibración	Consulte a un centro de servicio autorizado de HiKOKI
El motor arranca, pero el disco de corte no gira	La correa está floja	Consulte "Ajuste de la correa"
	La correa está demasiado tensa	
	La correa está fuera de las poleas	Consulte "Sustitución de la correa"
El motor no se detiene	Fallo del sistema eléctrico	Consulte a un centro de servicio autorizado de HiKOKI

ACCESORIOS ESPECIALES

Disco de diamante

HiKOKI ofrece un disco de diamante usable en una amplia variedad de aplicaciones indicadas a continuación.

Discos de diamante (12") para CM75EAP

Tipo	Categoría	Diám. exterior (mm)	Orificio del eje (mm)	Núm. de código
Disco de diamante	Universal	300	20	773000
				773004
	Ladrillo y asfalto	300	20	773137
				773018
	Hormigón y roca dura	300	20	773008
				773012



Discos de diamante (14") para CM75EBP

Tipo	Categoría	Diám. exterior (mm)	Orificio del eje (mm)	Núm. de código
Disco de diamante	Universal	350	20	773002
				773006
	Ladrillo y asfalto	350	20	773016
				773020
	Hormigón y roca dura	350	20	773010
				773014

Depósito de presión de agua (Fig. 40)

El depósito de presión de agua de HiKOKI es un depósito portátil y manual. Este depósito le permitirá cortar en mojado incluso cuando no exista un suministro de agua inmediatamente disponible. (Núm. de código: 712630)

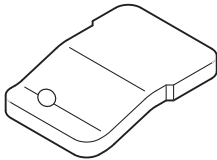
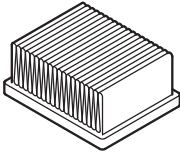
PIEZAS DE REPUESTO

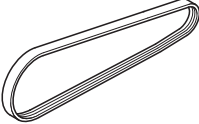
			
6699872	6699868	6699867	6699877

Português

(Tradução das instruções originais)

Preste especial atenção aos textos precedidos pelos seguintes termos:

AVISO

Indica uma forte probabilidade de sofrer ferimentos pessoais ou perder a vida se as instruções não forem observadas.

PRECAUÇÃO











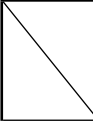

Indica uma possibilidade de ferimentos pessoais ou danos materiais se as instruções não forem observadas.

NOTA

Informações úteis sobre o funcionamento e uso correto.

SIGNIFICADO DOS SÍMBOLOS

NOTA: Os símbolos referidos não se encontram em todos os modelos.

	Símbolos
	<p>AVISO De seguida, são apresentados os símbolos utilizados para a máquina. Assimile bem seus significados antes da utilização.</p>
	Cortador, Máquina de corte portátil CM75EAP / CM75EBP
	É importante que leia, compreenda integralmente e respeite as seguintes precauções e advertências de segurança. O uso da unidade de forma incorreta ou sem os cuidados necessários pode causar lesões graves ou até fatais.
	Leia, compreenda e siga todas as advertências e instruções contidas neste manual e na unidade.
	Use sempre proteções para os olhos, cabeça e ouvidos e também proteção contra o pó, durante a utilização desta unidade
	Alavanca do ar
	Ligar / Arrancar
	Desligar / Parar
	Paragem de emergência
	Velocidade máxima do fuso da máquina. Aviso: Não utilize rodas que são indicadas para velocidades inferiores à velocidade máxima indicada do fuso da máquina.
	Aviso de incêndio! Esta ferramenta gera faíscas quando corta metal.
	Aviso! Não use um disco de corte danificado.
	Direção de rotação do disco de corte

	Dimensões do disco de corte
	Mistura de combustível e óleo
	Regulação do carburador - Velocidade de ralenti
	Regulação do carburador - Mistura a baixa velocidade
	Regulação do carburador - Mistura a alta velocidade
	Bomba de escorvagem
	Nível de potência sonora garantido
	Válvula de descompressão
	Aviso de emissão de poeiras e gases perigosos
	Aviso de contragolpes
	Aviso! Nunca use lâminas concebidas para cortar madeira.

DESCRIÇÃO DE CADA COMPONENTE (Fig. 1)

- A: Interruptor de paragem: Este dispositivo serve para ligar ou desligar o motor.
- B: Alavanca do acelerador: Dispositivo ativado pelo dedo do operador para controlar a velocidade do motor.
- C: Bloqueio da alavanca do acelerador: Este dispositivo impede o funcionamento acidental da alavanca do acelerador até ser desengatado manualmente.
- D: Bloqueio do acelerador: Dispositivo para definir o acelerador numa posição parcialmente aberta, para ajudar a arrancar.
- E: Tampão do depósito de combustível: Para fechar o depósito de combustível.
- F: Manipulo de arranque: Puxe a pega para arrancar o motor.
- G: Pega dianteira: Pega de suporte localizada na carcaça do motor ou na frente da mesma.
- H: Pega traseira: Pega de suporte localizada na carcaça do motor ou na traseira da mesma.
- I: Alavanca do ar: Dispositivo para enriquecer a mistura de combustível/ar do carburador para auxiliar o arranque.
- J: Bomba de escorvagem: Dispositivo para fornecer combustível extra, para ajudar no arranque.
- K: Caixa de limpeza (B): Tapa do pré-filtro
- L: Caixa de limpeza (A): Tapa para filtro de papel e carburador.
- M: Tapa de embraiagem: Dispositivo entre o motor e o equipamento de corte concebido para evitar o contacto acidental com a transmissão.

- N: Tampa do braço: Dispositivo entre o motor e o equipamento de corte concebido para evitar o contacto acidental com a transmissão.
- O: Proteção do disco: Tampa que foi concebida para proteger o operador do contacto com o disco e também direciona os resíduos para longe do operador.
- P: Porca: Fixa a proteção do disco ao motor.
- Q: Mola anti-vibração: Reduz a transmissão das vibrações para as mãos do operador.
- R: Pega (W): Manuseia para rodar a proteção do disco.
- S: Válvula de descompressão: Dispositivo para reduzir a pressão da compressão do motor para ajudar a arrancar.
- T: Parafuso tensor: Dispositivo para aumentar e soltar a tensão da correia.
- U: Porca de tensão: Marca para indicar o estado da tensão da correia.
- V: Disco de corte: Abrasivo ligado com disco resinóide reforçado para cortar, com papel de filtro.
- W: Acolador: Dispositivo para fixar a mangueira
- X: Válvula: Dispositivo para ajustar a taxa de fluxo de água.
- Y: Silenciador: Reduz o ruído do escape do motor e direciona os gases de escape.
- Z: Anilha do disco: Rebordo fornecido para apertar e conduzir o disco de corte.
- a: Parafuso: Fixa o disco de corte
- b: Colar adaptador: Fixação do fuso para utilizar no orifício do mandril de 25,4 mm dos discos de corte.
- c: Chave combinada: Ferramenta de manutenção para remoção ou instalação de uma vela de ignição
- d: Chave hex.: Ferramenta de manutenção para remover a tampa e ajustar a tensão da correia.
- e: Óculos de proteção: Proteção para os olhos.
- f: Instruções de uso: Incluídas com a unidade. Leia estas instruções antes de usar a unidade e guarde-as para futuras consultas sobre a operação apropriada e técnicas de uso seguro.

- Depois de desligar a unidade, certifique-se de que o acessório de corte parou antes de pousar a unidade.
- Durante trabalhos prolongados, faça pausas de vez em quando para prevenir a síndrome de vibração das mãos e braços (HAVS) causada pela vibração.
- Os regulamentos nacionais podem proibir a utilização da máquina.
O operador deve também observar todos os regulamentos locais da área de trabalho.

⚠ AVISO

- A máquina produz gases de escape, que incluem benzeno e hidrocarbonetos. Quando usar esta máquina, é necessária ventilação suficiente, não só quando é utilizada em interiores mas também quando trabalhar em trincheiras, cavidades ou outros locais limitados. A inalação dos gases de escape pode provocar a morte.
- Não use esta máquina quando estiver cansado, doente ou sob efeitos de álcool, drogas ou medicamentos.
- Sistemas anti-vibratórios não garantem que o operador não sofra da síndrome de vibração das mãos e braços ou da síndrome do túnel cardial.
Por esta razão, os utilizadores frequentes e contínuos devem estar sempre atentos ao estado das suas mãos e dedos. Se perceber qualquer um dos sintomas acima mencionados, consulte um médico imediatamente.
- As pessoas expostas durante um período prolongado ou contínuo a um elevado nível de ruído podem sofrer danos de audição irreparáveis. Use sempre proteção auditiva aprovada ao utilizar uma máquina.
- Se usar um dispositivo médico elétrico/electrónico como, por exemplo, um pacemaker, consulte o seu médico e o fabricante do dispositivo antes de trabalhar com equipamentos motorizados.

Segurança da unidade / máquina

- Inspeccione toda a máquina em relação a danos antes de cada utilização. Verifique se existem fugas de combustível e certifique-se de que todos os fixadores estão corretamente instalados e apertados.
- Mantenha as outras pessoas afastadas ao fazer ajustes no carburador.
- Use exclusivamente os acessórios recomendados pelo fabricante para esta máquina.
- Seleccione e monte o disco de corte adequado para o tipo de trabalho a ser efetuado.
- Todos os itens, com exceção dos itens descritos no manual do utilizador, devem ser efetuados pelos Centros de Assistência Autorizados da HiKOKI. (Por exemplo, se forem usadas ferramentas inadequadas para desmontar o volante ou se for usada uma ferramenta imprópria para sujeitar o volante para retirar a embraiagem, a estrutura do volante poderia sofrer danos e, em consequência, o volante poderia rebentar.)

⚠ AVISO

- Nunca modifique a máquina de forma alguma. Não use a máquina para qualquer outra finalidade para a qual a mesma não tenha sido concebida.
- Nunca utilize discos que sejam indicados para velocidades inferiores à velocidade máxima indicada no fuso da máquina.
Um disco que rode mais rapidamente que a sua velocidade nominal pode quebrar-se e ser projetado aos pedaços.
- O tamanho do mandril dos discos e dos rebordos têm de encaixar corretamente no fuso da máquina.
Discos e rebordos com orifícios de mandril que não correspondem ao hardware de montagem da máquina vão funcionar em desequilíbrio, vibrar excessivamente e podem causar a perda de controlo.

ADVERTÊNCIAS E INSTRUÇÕES DE SEGURANÇA

Segurança do operador

- Use sempre uma viseira apropriada ou óculos de proteção.
- Devem ser sempre usadas luvas ao operar esta máquina e também ao tocar no disco de corte.
- Ao utilizar esta máquina, use sempre roupa de proteção adequada tal como casaco, calças, capacete e botas com biqueira de aço e solas antiderrapantes e equipamento de proteção nas pernas, ocular e auditivo sempre que utilizar esta máquina.
Não use roupas folgadas, joias, calças curtas e/ou sandálias e nunca trabalhe descalço.
- Nunca deixe uma criança ou uma pessoa inexperiente operar este aparelho.
Um operador principiante deve obter instruções práticas antes de utilizar a máquina.
- Quando usar proteção auditiva, preste atenção ao que o rodeia. Fique atento a quaisquer observadores que possam estar a sinalizar um problema.
- As operações de corte podem expô-lo a riscos respiratórios como partículas de sílica ou outras partículas de pó perigosas. Por favor, use uma máscara de proteção ao utilizar esta máquina.
- Mantenha as pegas livres de óleo e gasolina.
- Mantenha as mãos afastadas do equipamento de corte.
- Não agarre nem segure a máquina pelo equipamento de corte.
- Não fume nem permita que alguém fume nas proximidades do combustível ou da máquina ou durante a utilização da máquina.

Português

- É importante utilizar apenas os discos de corte concebidos para utilização em máquinas de corte portáteis. É perigoso utilizar um disco de corte que não foi concebido para uma máquina de corte portátil.

Segurança do combustível

- Misture e abasteça o combustível ao ar livre e num local onde não haja faíscas ou chamas.
- Use um recipiente aprovado para combustível.
- Limpe qualquer combustível derramado e deixe qualquer combustível restante evaporar antes de ligar o motor.
- Afaste-se pelo menos 3 m do local de abastecimento antes de arrancar o motor.
- Desligue o motor e deixe-o arrefecer durante alguns minutos antes de abrir o tampão do depósito de combustível.
- Guarde a máquina e o combustível num local onde os vapores do combustível não possam entrar em contacto com faíscas ou chamas abertas de aquecedores de água, motores elétricos ou interruptores, fornos, etc.

⚠ AVISO

O combustível é altamente inflamável e os seus vapores não devem ser inalados. Tenha especial cuidado ao manusear a máquina dado que as faíscas produzidas ao cortar metal podem facilmente incendiar qualquer combustível derramado.

Segurança durante o corte

- Mantenha os observadores a uma distância segura, longe da área de trabalho. Todos os que entrem na área de trabalho têm de usar equipamento de proteção pessoal. Fragmentos que sejam projetados da peça trabalhada ou de um disco de corte podem causar ferimentos. As crianças, outras pessoas não autorizadas e animais devem manter-se bem longe da área de trabalho.
- Segure bem a máquina com a mão direita na pega traseira e com a mão esquerda na pega dianteira.
- Mantenha o equilíbrio e olhe onde anda. Não exceda o seu raio de alcance.
- Quando o motor estiver em funcionamento, mantenha todas as partes do corpo afastadas do silenciador e do acessório de corte.
- Certifique-se de que verifica que a área de trabalho não contém riscos ocultos tais como tubagens de água ou gás, cabos elétricos e substâncias inflamáveis.
- Nunca pouse a máquina em funcionamento no solo.
- Certifique-se sempre de que o motor está desligado e de que os acessórios de corte estão completamente parados antes de remover resíduos do acessório de corte.
- Tenha sempre um estojo de primeiros socorros ao trabalhar com equipamentos motorizados.
- O silenciador fica muito quente durante e após a utilização. Isto também se aplica durante o ralenti. Tenha cuidado com os perigos de incêndio, especialmente ao trabalhar perto de substâncias e/ou valores inflamáveis.

⚠ AVISO

- Os fumos de escape do motor são quentes e podem conter faíscas que podem causar um incêndio. Para além disso, são geradas faíscas ao cortar metal com esta máquina. Nunca utilize a máquina onde substâncias e gases inflamáveis estejam presentes.
- As faíscas geradas em operações de corte podem causar incêndios. Tenha sempre disponível equipamento de extinção de incêndios.
- Ao deslocar-se para uma nova área de trabalho, certifique-se de que desliga a máquina e de que os acessórios de corte estão desligados.

- Certifique-se sempre de que o motor está desligado e de que os acessórios de corte estão completamente parados antes de se mover. Ocorrem forças giroscópicas ao mover-se enquanto o motor estiver a trabalhar e o disco de corte estiver a rodar. Isto pode fazer com que perca o controlo da máquina.
- Nunca corte materiais que contenham amianto.
- Nunca deixe o motor a trabalhar sem supervisão (por ex. no chão).

Contragolpe e advertências relacionadas

O contragolpe é uma reação súbita a um disco em rotação entalado ou obstruído. O aperto ou a obstrução causa a estagnação súbita do disco em rotação que, por sua vez, faz com que a máquina seja forçada na direção oposta da rotação do disco no ponto de ligação. Por exemplo, se um disco abrasivo estiver entalado ou obstruído pela peça de trabalho, a extremidade do disco que entra no ponto de aperto pode escavar dentro da superfície do material fazendo com que o disco suba para fora ou ressalte para fora. O disco pode ou saltar para cima ou longe do operador, dependendo da direção do movimento do disco no ponto de aperto. Os discos abrasivos também podem partir-se nestas condições. Qualquer uma destas reações poderá fazer com que perca o controlo sobre a máquina, o que poderá provocar graves ferimentos.

O contragolpe é o resultado do mau uso da máquina de corte e/ou procedimentos ou condições de operação incorretas que podem ser evitados ao tomar as devidas precauções como indicado abaixo.

- O contragolpe ocorre quando o ângulo superior do disco de corte é usado ou toca num objeto quando o disco de corte está a trabalhar. Preste especial atenção para não tocar com o ângulo superior do disco de corte em nenhum objeto. (**Fig. 2, Fig. 3**)
- Tenha especial cuidado quando trabalhar cantos, arestas afiadas, etc. Evite ressaltos e apertos do disco de corte. Cantos, arestas afiadas e ressaltos têm tendência a obstruir o disco em rotação e causar a perda de controlo ou o contragolpe. (**Fig. 4**)
- Não utilize discos de corte que não os aprovados ou recomendados pelo fabricante. Nunca use lâminas concebidas para cortar madeira. A não observância desta precaução pode resultar em acidentes e ferimentos pessoais.
- Não comprima o disco nem aplique pressão excessiva. Não tente fazer uma profundidade de corte excessiva. A tensão excessiva do disco aumenta a carga e a suscetibilidade para a torção ou dobragem do disco no corte e a possibilidade de contragolpe ou quebra do disco.
- Se o disco ficar preso ou um corte for interrompido por qualquer razão, pare o motor e segure a máquina sem se mover até que o disco fique completamente parado. Nunca tente retirar o disco do corte enquanto o disco ainda estiver em movimento, caso contrário poderá ocorrer um contragolpe. Investigue e tome uma ação corretiva para eliminar a razão porque o disco ficou preso.
- Não reinicie a operação de corte no disco na peça de trabalho. Após deixar o disco chegar à velocidade máxima, volte a introduzi-lo no corte cuidadosamente. O disco poderá ficar preso, sair ou dar um contragolpe se a ferramenta elétrica for reiniciada na peça de trabalho.
- Forneça suportes para painéis ou quaisquer outras peças de trabalho grandes para minimizar os riscos de aperto do disco ou de contragolpe. As peças de trabalho grandes tendem a descair sob o seu próprio peso. Os suportes devem ser colocados sob a peça de trabalho de forma a que a superfície de corte se abra. (**Fig. 5**)

Segurança durante a manutenção

- Faça a manutenção da máquina de acordo com os procedimentos recomendados.
- Desligue a vela de ignição antes de efetuar a manutenção, exceto se tiver que fazer ajustes no carburador.
- Mantenha as outras pessoas afastadas ao fazer ajustes no carburador.
- Use somente peças sobressalentes genuínas da HiKOKI, tal como recomendado pelo fabricante.

PRECAUÇÃO

Não desmonte o cabo de arranque. Existe uma possibilidade de ferimentos pessoais com a mola do cabo de arranque.

⚠ AVISO

Uma manutenção inadequada pode provocar danos graves no motor ou ferimentos pessoais graves.

Transporte e armazenamento

- Transporte a máquina com as mãos e o motor desligado, mantendo o silenciador afastado do corpo.
 - Deixe o motor arrefecer, esvazie o depósito de combustível e o carburador e fixe a máquina antes de armazenar ou transportar.
 - Armazene a máquina fora do alcance das crianças.
 - Limpe e efetue a manutenção da máquina cuidadosamente e armazene-a num local seco.
 - Certifique-se de que o interruptor de paragem está desligado ao transportar ou armazenar.
 - Não armazene os discos de corte em condições molhadas ou geladas. Preste especial atenção ao disco abrasivo.
- Existe um risco de rebentamento ao usar o disco abrasivo molhado.

Se ocorrer algo que não esteja abrangido neste manual, seja cauteloso e use o bom senso. Contacte os centros de assistência autorizados da HiKOKI se necessitar de assistência.

ESPECIFICAÇÕES

		Modelo	CM75EAP	CM75EBP
Deslocamento do motor (cm ³)			75,0	
Vela de ignição			NGK BPMR-7A	
Potência máxima do motor em ISO 7293 (kW)			3,9	
Velocidade nominal do motor em ISO 7293 (min ⁻¹)			9200	
Velocidade máx. do motor (min ⁻¹)			9800	
Velocidade do motor em ralenti (min ⁻¹)			2500	
Capacidade do Depósito de Combustível (L)			1,1	
Peso a seco (kg)			10,4	
Sem combustível, disco e acessórios			10,6	
Disco abrasivo	Tipo de disco		Tipo 41	
	Diâmetro exterior (mm)		305 (12")	355 (14")
	Diâmetro do orifício de mandril (mm)		20 (25,4 com Colar adaptador)	
	Velocidade máxima (min ⁻¹)		5100 ou mais	
	Espessura Máxima (mm)		3,5	4,0
Disco de diamante	Diâmetro exterior (mm)		305 (12")	355 (14")
	Diâmetro do orifício de mandril (mm)		20 (25,4 com Colar adaptador)	
	Velocidade máxima (min ⁻¹)		5100 ou mais	
	Espessura Máxima (mm)		3,5	4,0
Diâmetro externo mínimo do rebordo (mm)			101,7	
Torção de aperto dos fixadores do disco (N·m)			20	
Diâmetro do fuso (mm)			20 (25,4 com Colar adaptador)	
Velocidade máxima do fuso (min ⁻¹)			4200	
Nível de pressão sonora L _{pA} ¹ (dB(A)) em ISO 19432 Medido / Incerteza			99,5 / 3,0	
Nível de potência sonora L _{WA} ² (dB(A)) em ISO 19432 Medido / Incerteza			115 / 3,0	
Nível de vibração (m/s ²) em ISO 19432 Pega dianteira ¹ / Pega traseira ¹ Incerteza			2,2 / 2,7 1,0	2,4 / 2,9 1,0

NOTA

Os níveis de ruído/vibração são calculados como o total de energia ponderada no tempo para os níveis de ruído / vibração em diferentes condições de trabalho, com a seguinte distribuição do tempo:

*1: 1/7 ao ralenti, 6/7 em carga completa.

*2: Carga completa.

Todos os dados estão sujeitos a modificações sem aviso prévio.

PROCEDIMENTOS DE MONTAGEM

Montagem do disco de corte

1. Coloque o disco (1) entre os dois rebordos (2) e aperte o parafuso (3) manualmente. (Fig. 6)
2. Insira a chave hex. (4) no orifício da tampa do braço (5) e bloqueie o fuso no lugar enquanto aperta o parafuso (3) de forma segura utilizando a chave combinada (6). (Fig. 7)
3. Certifique-se de que a direção de rotação do disco de diamante está em conformidade com a direção indicada na tampa da embraiagem e instale o disco de diamante. (Fig. 8)

NOTA

- Ao usar um disco com um orifício de mandril de 25,4 mm, coloque o colar adaptador (7) no fuso de forma segura. (Fig. 9)
- Seleccione e monte o disco de corte adequado para o tipo de trabalho a ser efetuado.

	Discos abrasivos	Discos de diamante
Plástico	✓ (Disco especial)	—
Alvenaria	✓	✓
Metal	✓	(Discos especiais)
Ferro fundido	✓	(Discos especiais)

⚠ AVISO

- Não utilize discos danificados. Antes de cada utilização, inspecione os discos à procura de aparas, fendas, distorção de forma ou desequilíbrio e rejeite esses discos.
- Quando usar um disco de corte abrasivo verifique o ano de validade (8) marcado no disco antes de montar. (Fig. 10)
Existe um risco de rebentamento ao usar um disco cujo ano de validade já foi ultrapassado.
- Antes de apertar o parafuso, verifique se a direção dos dois rebordos está correta. Verifique também se os rebordos estão instalados de forma segura nas superfícies planas do fuso.
- A torção de aperto correta é 20 N·m. Não aperte mais que 20 N·m.
- Inspecione o disco correndo-o durante 1 minuto em aceleração total antes de o aplicar na peça de trabalho.

Ajuste da correia

1. Desaperte a porca (9) com a chave combinada (6) de forma a que o tampão do braço (10) se possa mover. (Fig. 11)
2. Utilize a chave hex. (4) para rodar o parafuso tensor (11) de forma a que a posição da porca de tensão (12) corresponda à marcação (13) na tampa do braço (10). (Fig. 12, Fig. 13)
3. Aperte a porca de novo.

NOTA

Não é transmitida potência suficiente para o disco quando a correia está frouxa. Ajuste a correia apropriadamente conforme necessário.

Ajuste da proteção do disco

1. A proteção do disco (14) pode ser movida à mão sem usar ferramentas. Para ajustar a proteção do disco (14), utilize a pega(W) (15) ou prima a extremidade da proteção do disco (14) contra a peça de trabalho. (Fig. 14)
Certifique-se de que ajusta a proteção do disco (14) para se proteger de quaisquer detritos projetados. (Fig. 15)

Corte a húmido com água

Esta máquina pode ser configurada para cortar a húmido, o que pode suprimir a emissão de pó ao cortar.

1. Remova o acoplador (16) puxando o acoplador da máquina. (Fig. 16)
2. Remova o anel (17) do acoplador, deslize o anel por cima da mangueira e insira a mangueira no acoplador. (Fig. 17)
3. Volte a apertar o anel no acoplador de forma segura.
4. Volte a fixar o acoplador à máquina até este encaixar na sua posição.
5. Passando água pela mangueira, rode a alavanca (18) da válvula (19). (Fig. 18) Isto fornece o disco de corte.

⚠ Aviso

O disco de corte que está incluído nesta máquina é o disco de corte abrasivo para betão, pedra ou alvenaria.

Ao cortar com água fornecida a este disco de corte, use o disco completamente no mesmo dia. Existe um risco de rebentamento ao usar o disco abrasivo molhado desta forma no dia seguinte.

Para outros discos de corte, obedeça às instruções fornecidas com esses discos de corte.

Montar as ferramentas na máquina (Fig. 19)

Esta máquina foi concebida para armazenar uma chave combinada (6) e uma chave hex. (4).

PROCEDIMENTOS DE OPERAÇÃO

Combustível

⚠ AVISO

- A máquina está equipada com um motor de dois tempos. Opere o motor sempre com combustível, que é misturado com óleo. Providencie uma boa ventilação ao manusear ou abastecer o combustível.
- O combustível é altamente inflamável e pode causar ferimentos graves se for inalado ou derramado no seu corpo.
Tenha sempre muito cuidado ao manusear combustível. Disponha sempre de boa ventilação ao manusear combustível.

Combustível (Fig. 20)

- Use sempre gasolina sem chumbo de 89 octanas como combustível.
- Use óleo genuíno para motores de dois tempos ou use uma mistura entre 25:1 e 50:1, consulte a razão de mistura de óleo nos Centros de Assistência Autorizados da HiKOKI.
- Se não conseguir encontrar óleo genuíno, use um óleo de qualidade com aditivos antioxidantes, que indique expressamente a sua compatibilidade com motores a 2 tempos refrigerados por ar (JASO FC GRADE OIL ou ISO EGC GRADE). Não use óleo misturado BIA ou TCW (tipo refrigeração por água a 2 tempos).
- Nunca use óleo multi-grau (10 W/30) ou óleo usado.
- Nunca misture combustível e óleo no depósito de combustível da máquina. Misture sempre o combustível e o óleo num recipiente limpo separado.

Método de mistura de combustível

Comece sempre enchendo metade da quantidade necessária de gasolina a ser usada no recipiente.

Depois adicione a quantidade inteira de óleo. Misture (agite) a mistura de combustível. Finalmente, adicione a quantidade restante de gasolina.

Misture (agite) bem a mistura de combustível antes de abastecê-la no depósito de combustível.

Quantidade de mistura de óleo e gasolina para motores a dois tempos

Gasolina (Litros)	Óleo para motores a dois tempos (ml)	
	Razão 50:1	Razão 25:1
0,5	10	20
1	20	40
2	40	80
4	80	160

Abastecimento (Fig. 21)

Antes de abastecer o combustível, limpe a área do tampão do depósito de combustível (20) com cuidado, para se assegurar de que nenhuma sujidade entra no depósito. Certifique-se de que o combustível está bem misturado, agitando o recipiente antes de adicionar combustível.

⚠ AVISO

- Desligue sempre o motor e deixe-o arrefecer durante alguns minutos antes de abastecer. Não fume ou aproxime do combustível chamas ou faíscas.
- Ao abastecer com combustível, abra lentamente o tampão do depósito de combustível (20) para aliviar qualquer pressão em demasia existente.
- Após o abastecimento, aperte o tampão do depósito de combustível cuidadosamente.
- Mova sempre a unidade, no mínimo, 3 m da zona de abastecimento antes de arrancar o motor.
- Lave sempre qualquer combustível derramado na roupa imediatamente com água e sabão.
- Certifique-se de que verifica se há qualquer fuga de combustível após o abastecimento.
- Antes do abastecimento, de modo a remover a eletricidade estática do corpo principal, do recipiente de combustível e do operador, toque num solo ligeiramente húmido.

Ligar o motor frio (Fig. 22-27)

PRECAUÇÃO

Antes de ligar, certifique-se de que o disco de corte não está em contacto com nada.

1. Coloque o interruptor de paragem (21) na posição ON. (Fig. 22)
2. Puxe a alavanca do ar (22) ao máximo para a colocar na posição START. (Fig. 23)
3. Acione a bomba de escorvagem (23) aproximadamente dez vezes para que flua combustível para o carburador. (Fig. 24)
4. Puxe completamente a alavanca do acelerador (24) enquanto prime o bloqueio da alavanca do acelerador (25). De seguida, prima o bloqueio do acelerador (27). Isto bloqueará automaticamente para a aceleração a meio gás, para ajudar ao arranque do motor. (Fig. 22)
5. Prima a válvula de descompressão (26). A válvula voltará automaticamente à posição original assim que o motor tiver arrancado. (Fig. 25)
6. Segurar a ferramenta na sua posição com a mão esquerda na pega frontal (29) e o pé direito a pisar a pega traseira (30), puxe rapidamente o manípulo de arranque (28). (Fig. 26)
7. Quando ouvir a primeira ignição, pressione a alavanca do ar (22) ao máximo para a colocar na posição de funcionamento. (Fig. 27)
8. Prima a válvula de descompressão (26) novamente.
9. Puxe novamente o manípulo de arranque (28) de forma rápida conforme descrito acima.
10. Assim que o motor arrancar, puxe a alavanca do acelerador (24) ao máximo uma vez com o bloqueio da alavanca do acelerador (25) pressionado e solte imediatamente o bloqueio do acelerador (27). De seguida, a aceleração a meio gás é desativada.

11. Deixe que o motor aqueça durante 2 a 3 minutos antes de cortar.

NOTA

Para evitar a redução da vida útil do motor, não mantenha o motor a funcionar a velocidades altas sem qualquer carga por um período de tempo prolongado.

Ligar o motor quente

Utilize apenas 1, 5 e 6 do procedimento de arranque para um motor frio.

Se o motor não arrancar, utilize o mesmo procedimento de arranque para um motor frio.

Paragem (Fig. 28)

Reduza a velocidade do motor e coloque o interruptor de paragem (21) na posição de paragem.

⚠ AVISO

Não coloque a máquina em locais com materiais inflamáveis como relva seca, uma vez que o silenciador ainda está quente após o motor ser desligado.

Técnicas básicas de corte

1. Ajuste a proteção do disco para se proteger de detritos projetados.
2. Corte uma linha reta pouco profunda (31) até ao alcance a ser cortado. (Fig. 29)
3. Corte a direito ao longo da linha à profundidade necessária.

⚠ AVISO

- Não exceda o seu raio de alcance e não efetue cortes acima da altura dos ombros.
- O operador e outras pessoas presentes não devem estar na linha de rotação do disco de corte. Fazê-lo pode resultar em ferimentos graves ou morte se o disco rebentar.
- Nunca exerça pressão lateral (força lateral) no disco de corte durante a operação de corte. Fazê-lo irá danificar o disco de corte.
- Não corte numa linha curva.

NOTA

- Ao cortar, mova a máquina para trás e para a frente ao longo da linha de forma a não sobreaquecer o disco de corte. Se cortar na mesma posição durante muito tempo, o disco de corte pode ficar quente e enfraquecer.
- Corte sempre à velocidade máxima, pressionando levemente. Esta é a forma de obter um corte mais eficiente.
- Não corte uma ranhura profunda de uma só vez. Para fazer uma ranhura profunda, corte várias vezes uma ranhura rasa.

MANUTENÇÃO

Ajuste do carburador

No carburador o combustível é misturado com ar. O carburador é regulado na fábrica durante o ensaio de funcionamento do motor. Mais ajustes podem ser necessários de acordo com o clima e a altitude. O carburador oferece uma possibilidade de ajuste:
T = Parafuso de ajuste da velocidade de ralenti.

Ajuste da velocidade de ralenti (T) (Fig. 30)

Verifique se o pré-filtro e o filtro de papel estão limpos. Se a velocidade de ralenti estiver correta, o mecanismo de corte não rodará. Se for preciso ajustar, feche o parafuso T (sentido dos ponteiros do relógio), com o motor em funcionamento, até que o mecanismo de corte comece a rodar. Abra o parafuso (sentido contrário aos ponteiros do relógio) até que o mecanismo de corte pare. A velocidade de ralenti estará correta quando o motor funcionar suavemente em todas as posições bem abaixo das rotações quando o mecanismo de corte começa a rodar.

Se o acessório de corte continuar a rodar depois de ajustar a velocidade de ralenti, entre em contacto com os centros de assistência autorizados da HIKOKI.

Português

AVISO

Quando o motor está em ralenti, o mecanismo de corte não deve rodar em nenhuma circunstância.

NOTA

- Por favor, use a chave combinada para ajustar o parafuso T.
- Não toque nos parafusos do Ajuste de alta velocidade (H) e do Ajuste de baixa velocidade (L) no carburador. Destinam-se apenas aos centros de assistência autorizados da HIKOKI. Se os rodar, vai causar danos graves na máquina.

Filtro de ar (Fig. 31)

Se a potência do motor parecer diminuir, é provável que o filtro de ar necessite de ser limpo.

1. Antes de limpar o filtro de ar, puxe a alavanca do ar (22) para impedir que entre pó dentro do motor.
2. Abra a caixa de limpeza (B) (32) desapertando o manípulo de limpeza (33) para expor o pré-filtro (forma de esponja) (34) dentro da caixa de limpeza (B) (32).
3. Limpe o pré-filtro batendo ou soprando nele suavemente. Se o pré-filtro ainda estiver sujo, passe-o por água morna com sabão.

Se o interior da caixa de limpeza (B) (32), que está fechada pelo pré-filtro, estiver sujo com pó, limpe o filtro de papel (35) da seguinte forma.

4. Para poder tirar o filtro de papel (35) e o filtro de nylon (36), abra a caixa de limpeza (A) (37) desapertando o parafuso de ajuste M5 (38).
5. Limpe o filtro de nylon batendo ou soprando nele suavemente. Se o filtro de nylon ainda estiver sujo, passe-o por água morna com sabão.
6. Limpe o filtro de papel batendo nele. Se utilizar ar comprimido para limpar o pó, aplique o ar cuidadosamente a partir do interior.
7. Volte a montar as peças nas suas posições originais seguindo os passos anteriores de forma inversa.

NOTA

- Quando remover o filtro de papel e o filtro de Nylon, por favor, tome cuidado para que o pó não entre dentro do motor.
- Após lavar em água morna com sabão. Certifique-se de que o filtro está seco antes de o montar novamente. Um filtro de ar em uso que tenha sido usado por algum tempo nunca poderá ficar totalmente limpo. Portanto, deve ser substituído periodicamente por um novo. Um filtro danificado deve ser substituído sempre.

Vela de ignição (Fig. 31, 32, 33)

1. Remova a caixa de limpeza (B) (32) e a caixa de limpeza (A) (37). (Fig. 31)
2. Remova a vela de ignição rodando-a no sentido contrário aos ponteiros do relógio com a chave combinada. (Fig. 32)
3. Limpe a vela de ignição se estiver suja. Verifique a folga entre os elétrodos. A folga correta é de 0,6 mm. (Fig. 33)

NOTA

- Quando remover a vela de ignição, por favor, tome cuidado para que não entre pó dentro do motor.
- A vela de ignição deve ser substituída após aproximadamente 100 horas de funcionamento, ou mais cedo se os elétrodos estiverem muito corroídos.

Filtro de combustível (Fig. 34)

Remova o filtro de combustível (39) do depósito de combustível e lave-o completamente em solvente. Depois disso, prima o filtro de combustível completamente para dentro do depósito.

NOTA

Se o filtro de combustível (39) estiver duro por causa do pó e da sujidade, tem de ser substituído.

Sistemas anti-vibração (Fig. 35)

Verifique se as molas (40) estão soltas ou danificadas. Se encontrar qualquer falha nessas peças, por favor, contacte um Centro de Assistência Autorizado da HIKOKI.

Substituição da correia

1. Retire a porca (9) com a chave combinada (6) e desaperte o parafuso tensor (11) rodando-o no sentido contrário ao dos ponteiros do relógio com a chave hex. (4). Depois, remova a tampa do braço (10). (Fig. 11, 12)
2. Desaperte os três parafusos (41) na tampa da embraiagem (42) e remova a tampa da embraiagem (42). (Fig. 36)
3. Remova a correia (43) e monte uma nova nas ranhuras das polias (44)(45) de forma segura. (Fig. 37, 38)
4. Antes de montar, rode o parafuso tensor (11) e ajuste a saliência em comprimento do parafuso tensor (11) da tampa do braço (10) para 0 mm. (Fig. 39)
5. Monte a tampa da embraiagem e a tampa do braço seguindo os passos anteriores de forma inversa.
6. Reajuste a tensão da correia. Por favor, consulte "Ajuste da correia".

Plano de manutenção

Manutenção diária

- Limpe o exterior da máquina.
- Verifique se a porca na tampa do braço está suficientemente apertada.
- Verifique se o parafuso do disco de corte está suficientemente apertado.
- Verifique se o disco de corte não roda quando o motor está ao ralenti
- Limpe o filtro de ar.

Manutenção semanal

- Verifique o cabo de arranque, especialmente a corda.
- Limpe o exterior da vela de ignição.
- Retire a vela de ignição e verifique a folga entre os elétrodos. Ajuste, se necessário, para 0,6 mm ou substitua a vela.
- Certifique-se de que a entrada de ar no cabo de arranque não está obstruída.

Manutenção mensal

- Lave o depósito de combustível com gasolina e limpe o filtro de combustível.
- Limpe o exterior do carburador e o espaço ao redor dele.

Manutenção trimestral

- Limpe as abas de arrefecimento no cilindro.
- Limpe a ventoinha e o espaço ao redor dela.
- Limpe o carvão do silenciador.

PRECAUÇÃO

A limpeza das abas do cilindro, ventoinha e silenciador deve ser efetuada pelos centros de assistência autorizados da HIKOKI.

RESOLUÇÃO DE PROBLEMAS

Condição	Causa Provável	Solução
O motor não arranca	Sem combustível ou pouco combustível	Forneça combustível
	O combustível não está no carburador	Forneça combustível e prima a bomba de escorvagem algumas vezes.
	Combustível velho	Forneça combustível novo
	A vela de ignição está molhada	1. Remova a vela de ignição e seque-a 2. Retire o motor de arranque e seque o combustível dentro do motor
	O tubo de combustível está torto ou soltou-se	Consulte um Centro de Assistência Autorizado da HIKOKI
	Falha do carburador	Consulte um Centro de Assistência Autorizado da HIKOKI
	Falha da vela de ignição	Substitua a vela de ignição ou corrija a folga
	Falha do sistema elétrico	Consulte um Centro de Assistência Autorizado da HIKOKI
O motor arranca mas afoga imediatamente	Sem combustível ou pouco combustível	Forneça combustível
	O combustível não está no carburador	Forneça combustível e prima a bomba de escorvagem algumas vezes.
	A alavanca do ar está fechada	Prima a alavanca do ar firmemente
	Falha do carburador	Consulte um Centro de Assistência Autorizado da HIKOKI
	Falha da vela de ignição	Substitua a vela de ignição ou corrija a folga
	Filtro de ar bloqueado	Limpe o filtro de ar
Vibração anormal	Falha na montagem do disco de corte	Por favor, consulte "Montagem do disco de corte"
	Deformação do disco de corte	Substitua o disco de corte
	Falha do sistema anti-vibração	Consulte um Centro de Assistência Autorizado da HIKOKI
O motor arranca, mas o disco de corte não roda	A correia está solta	Por favor, consulte "Ajuste da correia"
	A correia está muito apertada	
	A correia está fora das polias	Por favor, consulte "Substituição da correia"
O motor não para	Falha do sistema elétrico	Consulte um Centro de Assistência Autorizado da HIKOKI

ACESSÓRIOS ESPECIAIS

Disco de diamante

A HiKOKI oferece um disco de diamante para uma variedade de aplicações que estão listadas abaixo.

Discos de diamante (12") para CM75EAP

Tipo	Categoria	Diâmetro Exterior (mm)	Orifício do mandril (mm)	N.º de Código
Disco de diamante	Universal	300	20	773000
				773004
	Tijolo e asfalto	300	20	773137
				773018
	Betão e pedra dura	300	20	773008
				773012



Discos de diamante (14") para CM75EBP

Tipo	Categoria	Diâmetro Exterior (mm)	Orifício do mandril (mm)	N.º de Código
Disco de diamante	Universal	350	20	773002
				773006
	Tijolo e asfalto	350	20	773016
				773020
	Betão e pedra dura	350	20	773010
				773014

Depósito de pressão de água (Fig. 40)

O depósito de pressão de água da HiKOKI é um tanque portátil e pressurizado manualmente. Este depósito permite o corte a húmido onde não há uma fonte de água imediatamente disponível. (N.º de Código: 712630)

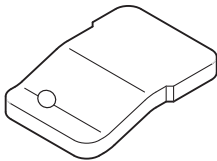
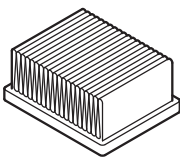
PEÇAS DE SUBSTITUIÇÃO

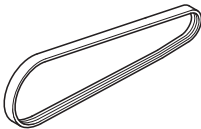
			
6699872	6699868	6699867	6699877

(Översättning av ursprungliga instruktioner)

Var särskilt uppmärksam på avsnitt som föregås av följande ord:

⚠ VARNING

Information som är av största betydelse för att undvika allvarlig personskada eller dödsfall.

VIKTIGT

Information av stor betydelse för att undvika personskada eller skada på maskin och utrustning.

OBSERVERA

Information som är viktig för att klargöra en åtgärd och därmed undvika misstag.

	Bränsle- och oljeblandning
T	Förgasarinställning - Tomgång
L	Förgasarinställning - Låg hastighet
H	Förgasarinställning - Hög hastighet
	Handpump
	Garanterad ljudeffektnivå
	Dekompressionsventil
	Varning för farliga damm- och gasutsläpp
	Varning för kast
	Varning! Använd aldrig blad avsedda för att kapa trä.

SYMBOLERNAS BETYDELSE

OBSERVERA: En del redskap har inga symboler.

	Symboler
	⚠ VARNING Nedan visas de symboler som används för maskinen. Se till att du förstår vad de betyder innan verktyget används.
	Skär, portabel kapmaskin CM75EAP / CM75EBP
	Det är viktigt att du noggrant läser, förstår och följer följande säkerhetsföreskrifter och varningar. Om redskapet används vårdslöst eller felaktigt kan det orsaka allvarliga eller livshotande skador.
	Läs, förstå och följ alla varningar och anvisningar i denna bruksanvisning och på redskapet.
	Använd alltid ögon-, huvud- och hörselskydd, och även dammskydd, när du använder denna enhet
	Choke
	På / Starta
	Av / Stanna
	Nödstopp
	Maskinens maximala spindelvarvtal. Varning: Använd inte skivor som är avsedda för lägre hastigheter än maskinens angivna maximala spindelvarvtal.
	Varning för brandrisk! Detta verktyg skapar gnistor när den skär metall.
	Varning! Använd inte skadade kapskivor.
	Kapskivans rotationsriktning
	Kapskivans mått

VAD ÄR VAD? (Bild 1)

- A: Stoppknapp: Anordning som bestämmer om motorn ska kunna startas och stoppas.
 B: Gasreglage: Anordning som aktiveras med operatörens finger för reglering av motorvarvtal.
 C: Gasreglagespär: Anordning som förhindrar oavsiktlig manövrering av gasreglaget tills det frigörs manuellt.
 D: Gasreglages lås: Anordning för att ställa in gasreglaget i delvis öppet läge, som starthjälp.
 E: Lock bränsletank: Lock för stängning av bränsletanken.
 F: Startvred: Dra i handtaget för att starta motorn.
 G: Främre handtag: Stödhandtag placerat på eller mot framsidan av motorkåpan.
 H: Bakre handtag: Stödhandtag placerat på eller mot baksidan av motorkåpan.
 I: Chokereglage: Anordning för berikning av bränsle/luftblandningen i förgasaren för att underlätta start.
 J: Handpump: Anordning för att tillföra extra bränsle, som starthjälp.
 K: Rengöringslåda (B): Skydd för förfilter
 L: Rengöringslåda (A): Skydd för pappersfiltret och förgasaren.
 M: Kopplingskåpa: Anordning mellan motorn och kaputrustningen avsedd att förhindra oavsiktlig kontakt med transmissionen.
 N: Armkåpa: Anordning mellan motorn och kaputrustningen avsedd att förhindra oavsiktlig kontakt med transmissionen.
 O: Skivskydd: Skydd som är avsett för att skydda användaren från kontakt med skivan, och riktar också skräp bort från användaren.
 P: Mutter: Fäster skivskyddet på motorn.
 Q: Fjäder mot vibrationer: Minskar överföringen av vibrationer till operatörens händer.
 R: Handtag (W): Handtag för att vrida skivskyddet.

Svenska

- S: Dekompressionsventil: Anordning för att minska motorns kompressionstryck, som start hjälp.
- T: Spännbult: Anordning för att öka och minska remspänningen.
- U: Spännmutter: Markering för att indikera remspänningen.
- V: Kapskiva: Limmad skiva med förstärkt resinoid för kapning, med skyddspapper.
- W: Koppling: Anordning för anslutning till slangen
- X: Ventil: Anordning för att justera vattenflödet.
- Y: Ljuddämpare: Minskar avgasljud från motorn och leder utom avgaserna.
- Z: Skivbricka: Fläns som medföljer för att klämma fast och driva kapskivan.
- a: Bult: Fäster kapskivan
- b: Adapterkrage: Spindel tillbehör för användning av kapskivor med spindelhåll på 25,4 mm.
- c: Kombinationsnyckel: Underhållsverktyg för demontering och montering av tändstift
- d: Insexnyckel: Underhållsverktyg för att demontera kåpan och för att späna remmen.
- e: Skyddsglasögon: Ögonskydd.
- f: Bruksanvisningar: Medföljer denna apparat. Läs före användning och spara för framtida referens för att lära om korrekta och säkra sågtekniker.

- Använd inte maskinen när du är trött, sjuk eller påverkad av alkohol, droger eller mediciner.
- Antivibreringssystemet garanterar inte att du inte får hand-arm-vibrationssyndrom eller karpaltunnelsyndrom. Därför måste användaren kontinuerligt och regelbundet kontrollera händernas och fingrarnas tillstånd. Om något av ovanstående symptom uppstår sök omedelbart medicinsk hjälp.
- Långvarig eller kontinuerlig utsättning för höga ljudnivåer kan orsaka permanenta hörselskador. Använd alltid godkända hörselskydd när en maskin används.
- Om du använder en medicinskelektronisk/elektronisk apparat så som en pacemaker, rådgör med din läkare samt tillverkaren av apparaten innan användning av någon elektrisk utrustning.

Redskapets säkerhet

- Inspektera hela maskinen för eventuella skador innan varje användning. Se efter så att det inte förekommer något bränsleläckage och kontrollera att alla fästen är på plats och är ordentligt åtdragna.
- Låt inte någon stå i närheten vid justering av förgasaren.
- Använd endast tillbehör som tillverkaren rekommenderar för denna maskin.
- Välj och montera korrekt kapskiva beroende på det arbete som ska utföras.
- Alla punkter, förutom de som listas i bruksanvisningen, ska utföras av auktoriserade HiKOKI-serviceverkstäder. (Om exempelvis olämpliga verktyg används vid demontering av svänghjulet eller om ett olämpligt verktyg används till att hålla fast svänghjulet vid demontering av kopplingen så kan det uppstå strukturella skador på svänghjulet som i sin tur kan leda till att svänghjulet spricker.)

⚠ VARNING

- Modifiera aldrig maskinen på något sätt. Använd inte maskinen för andra arbeten än den är avsedd för.
- Använd aldrig skivor som är avsedda för lägre hastigheter än maskinens angivna maximala spindelvarvtal. En skiva som körs i högre hastighet än den är avsedd för kan gå sönder och flyga isär.
- Spindelhållsstorleken på skivor och flänsar måste passa maskinens spindelstorlek. Skivor och flänsar med spindelhåll som inte passar monteringshårdvaran på maskinen hamnar i obalans, vibrerar och kan orsaka förlust av kontroll.
- Det är viktigt att endast använda kapskivor avsedda för användning med handhållna kapmaskiner. Det är farligt att använda kapskivor som inte är avsedda för en handhållen kapmaskin.

Bränslesäkerhet

- Blanda och hantera bränslet utomhus och på en plats där det inte finns någon risk för gnistor eller öppen eld.
- Använd kärl som är godkända för bränslehantering.
- Torka bort utspillt bränsle och låt eventuellt återstående bränsle avdunsta innan motorn startas.
- Flytta redskapet minst 3 m från tankningsplatsen före start av motorn.
- Stanna motorn och låt den svalna i några minuter innan du öppnar tanklocket.
- Förvara maskinen och bränslet på en plats där bränsleångorna inte kan nå gnistor eller öppen eld från varmvattenberedare, elektriska motorer eller strömställare, värmepannor, etc.

⚠ VARNING

Bränsle är lättantändligt och dess ångor bör inte inandas. Var särskilt försiktig när du hanterar maskinen eftersom de gnistor som alstras vid skärning av metall enkelt kan antända eventuellt utspillt bränsle.

VARNINGAR OCH SÄKERHETSINSTRUKTIONER

Användarens säkerhet

- Använd alltid ett ansiktsskydd eller skyddsglasögon.
- Använd alltid handskar när du använder denna maskin och när du rör vid kapskivan.
- Använd alltid skyddsutrustning såsom jacka, byxor, hjälm och halksäkra skor med stålhätta samt ögon-, hörsel- och beskydd när du använder denna maskin. Bär aldrig löst sittande kläder, smycken, kortbyxor och/eller sandaler och gå aldrig barfota.
- Låt aldrig ett barn eller en oerfaren person använda maskinen. Förstagångs användare ska erhålla praktiska instruktioner innan maskinen används.
- Håll koll på omgivningen när du använder hörselskydd. Håll ett öga på kringstående som kanske signalerar om ett problem.
- Kapning kan utsätta dig för ämnen som är farliga för andningsvägarna såsom kiseldioxid och andra skadliga dammpartiklar. Använd en skyddsmask när du använder maskinen.
- Håll handtagen fria från olja och bränsle.
- Håll händerna borta från skärande delar.
- Grip inte tag och håll inte i maskinen i de skärande delarna.
- Rök inte och tillåt inte rökning i närheten av bränsle eller maskinen, eller medan maskinen används.
- Se alltid till att kedjan har stannat innan du sätter ned redskapet när enheten har stängts av.
- När du arbetar under lång tid se till att ta en paus med jämna mellanrum för att undvika eventuella Hand-arm-vibrationssyndrom (HAVS) som uppstår vid arbete med vibrerande maskiner.
- Nationella föreskrifter kan begränsa maskinens användning. Användaren måste följa de lokala föreskrifterna som gäller för arbetsområdet.

⚠ VARNING

- Maskinen producerar avgaser som innehåller kolväten och bensen. När maskinen används måste det finnas tillräcklig ventilation, inte bara vid användning inomhus utan även vid arbete i diken, gropar eller andra stängda utrymmen. Inandning av avgaser kan vara dödligt.

Arbets säkerhet

- Håll andra personer borta på ett säkert avstånd från arbetsområdet. Alla som går in i arbetsområdet måste använda personlig skyddsutrustning. Flygande bitar av arbetsstycket eller kapskivan kan orsaka skador. Barn, andra obehöriga personer och djur måste hållas långt borta från arbetsområdet.
- Håll ordentligt i maskinen med höger hand på det bakre handtaget och vänster hand på det främre handtaget.
- Se till att du står stadigt och med god balans. Sträck dig inte.
- Håll alla kroppsdelar borta från ljuddämpare och skärutrustning så länge motorn går.
- Se till att kontrollera arbetsområdet för dolda risker såsom vatten- eller gasledningar, elkablar och brandfarliga ämnen.
- Placera aldrig maskinen på marken när den är igång.
- Se alltid till att motorn är avstängd och att all skärutrustning har stannat helt innan du rensar bort skräp från skärutrustningen.
- Ha alltid en första-hjälpen-väska till hands när du använder elektrisk utrustning.
- Ljuddämparna blir väldigt heta under och efter användning. Detta gäller även vid tomgångskörning. Var uppmärksam på brandrisk, speciellt när du jobbar nära lättantändliga material och/eller ångor.

⚠ VARNING

- Avgaserna från motorn är heta och kan innehålla gnistor som kan orsaka brand.
- Gnistor alstras även vid skärning av metall med denna maskin.
- Använd aldrig maskinen i närheten av brandfarliga ämnen eller gaser.
- Gnistor som alstras vid kapning kan orsaka brand. Ha alltid adekvat brandsläckningsutrustning tillgänglig.
- är verktyget flyttas till en ny arbetsplats se till att stänga av motorn och försäkra dig om att alla skärillsatser har stannat.
- Se alltid till att motorn är avstängd och att all skärutrustning har stannat helt innan du går iväg. Gyroskopiska krafter uppstår vid rörelser medan motorn är igång och kapskivan roterar. Detta kan få dig att tappa kontrollen över maskinen.
- Kapa aldrig material som består av asbest.
- Lämnar aldrig motorn igång när den är obebakad (t.ex. på marken).

Kast och relaterade varningar

Kast är en plötslig reaktion på en roterande skiva som kläms eller fastnar. När skivan kläms eller fastnar stoppas den plötsligt vilket orsakar att maskinen kastas i motsatt riktning från skivans rotationsriktning vid fästpunkten. Till exempel, om en kapskiva fastnar eller kläms av arbetsstycket kan kanten på skivan som går in i klämpunkten gräva sig in i ytans material och orsaka att skivan lyfts eller sparkas ut. Skivan kan hoppa antingen mot eller från användaren, beroende på riktningen hos skivans rörelse vid klämpunkten. Kapskivor kan också gå sönder vid dessa tillfällen. Båda dessa reaktioner kan få dig att tappa kontrollen över maskinen, vilket kan orsaka allvarliga personskador. Kast orsakas av felaktig användning av maskinen och/eller felaktiga arbetsrutiner eller förhållanden som kan undvikas genom att vidta korrekta försiktighetsåtgärder enligt nedan.

- Kast inträffar när den övre vinkeln på kapskivan används eller vidrör ett föremål när kapskivan körs. Var särskilt uppmärksam så att den övre vinkeln på kapskivan inte vidrör något föremål. (**Bild 2, Bild 3**)
- Var speciellt uppmärksam vid arbete på hörn, skarpa kanter och liknande. Se till att kapskivan inte studsar eller fastnar.
Hörn, skarpa kanter och studsar har en tendens att få den roterande skivan att fastna och orsaka förlust av kontroll eller kast. (**Bild 4**)

- Använd inte andra kapskivor än de som godkänns eller rekommenderas av tillverkaren. Använd aldrig blad avsedda för att kapa trä. Om detta inte följs kan det leda till olyckor eller personskador.
- Blockera inte skivan och använd inte för högt tryck. Försök inte kapa för djupt.
För högt tryck på skivan ökar belastningen och ökar risken för att skivan vrids eller fastnar i kapspåret, och ökar risken för kast och att skivan går sönder.
- Om skivan fastnar eller om du avbryter kapningen av någon anledning, stoppa motorn och håll maskinen stilla tills skivan stannat helt. Försök aldrig ta bort skivan från spåret medan den roterar, då kan kast inträffa. Undersök varför skivan fastnar och vidta åtgärder för att eliminera detta.
- Starta inte om kapningen med skivan i arbetsstycket. Låt först skivan nå fullt varvtal och gå sedan försiktigt in i spåret igen. Skivan kan fastna, gå upp eller kasta om verktyget startas om i arbetsstycket.
- Ge stöd för paneler eller eventuella överdimensionerade arbetsstycken för att minimera risken för att skivan kläms eller kastar.
Stora arbetsstycken tenderar att bågna under sin egen vikt. Stöd måste placeras under arbetsstycket så att skärlytaden öppnas. (**Bild 5**)

Skötselsäkerhet

- Underhåll maskinen i enlighet med de rekommenderade procedurerna.
- Ta bort tändkabeln från tändstiftet innan utförande av underhållsarbeten med undantag från förgasjusteringar.
- Låt inte någon stå i närheten vid justering av förgasaren.
- Använd endast HiKOKI original utbytesdelar av de typer som tillverkaren rekommenderar.

VIKTIGT

Montera aldrig isär starthandtaget. Det finns risk för att rekyljädern orsakar kroppsskada.

⚠ VARNING

Felaktigt underhåll kan orsaka svåra skador på motorn eller leda till allvarliga kroppsskador.

Transport och förvaring

- Bär alltid maskinen för hand med motorn avstängd och ljuddämparen vänd bort från kroppen.
- Låt motorn svalna, töm bränsletanken och förgasaren, och spänn fast maskinen före förvaring eller transport.
- Förvara maskinen utom räckhåll för barn.
- Rengör och underhåll maskinen noggrant och förvara den på en torr plats.
- Se till att stoppknappen är avslagen vid transport eller förvaring.
- Förvara inte kapskivorna på fuktiga platser eller i minusgrader. Var särskilt uppmärksam på kapskivorna. Det finns risk för att kapskivorna går sönder om de är fuktiga när de används.

Om en situation som inte behandlas i denna bruksanvisning uppstår, var försiktigt och använd sunt förnuft. Kontakta en auktoriserad HiKOKI serviceverkstad om du behöver hjälp.

TEKNISKA DATA

Modell		CM75EAP	CM75EBP
Slagvolym (cm ³)		75,0	
Tändstift		NGK BPMR-7A	
Maximal motoreffekt enligt ISO 7293 (kW)		3,9	
Motormärkvarvtal enligt ISO 7293 (min ⁻¹)		9200	
Max. motorvarvtal (min ⁻¹)		9800	
Motorns tomgångsvarvtal (min ⁻¹)		2500	
Bränsletankens kapacitet (L)		1,1	
Torrsvikt (kg) Utan bränsle, skiva och tillbehör		10,4	10,6
Kapskiva	Skivtyp	Typ 41	
	Ytterdiameter (mm)	305 (12")	355 (14")
	Spindelhåldiameter (mm)	20 (25,4 med adapterkrage)	
	Maximalt varvtal (min ⁻¹)	5100 eller mer	
	Maximal tjocklek (mm)	3,5	4,0
Diamantskiva	Ytterdiameter (mm)	305 (12")	355 (14")
	Spindelhåldiameter (mm)	20 (25,4 med adapterkrage)	
	Maximalt varvtal (min ⁻¹)	5100 eller mer	
	Maximal tjocklek (mm)	3,5	4,0
Minsta ytterdiameter för fläns (mm)		101,7	
Åtdragningsmoment för skivan (N·m)		20	
Spindeldiameter (mm)		20 (25,4 med adapterkrage)	
Maximalt spindelvarvtal (min ⁻¹)		4200	
Ljudtrycksnivå LpA ¹ (dB(A)) enligt ISO 19432 Uppmätt / osäkerhet		99,5 / 3,0	
Ljudeffektnivå LwA ² (dB(A)) enligt ISO 19432 Uppmätt / osäkerhet		115 / 3,0	
Vibrationsnivå (m/s ²) enligt ISO 19432 Främre handtag ¹ / bakre handtag ¹ Osäkerhet		2,2 / 2,7 1,0	2,4 / 2,9 1,0

OBSERVERA

Buller- och vibrationsnivåer har beräknats som den tidsvägda totalenergin för buller- och vibrationsnivåer under olika arbetsförhållanden med följande tidsfördelning:

*1: 1/7 tomgång, 6/7 full belastning.

*2: Full belastning.

Rätt till ändringar förbehålls.

	Kapskivor	Diamantskivor
Plast	✓ (Specialskiva)	—
Murverk	✓	✓
Metall	✓	✓ (Specialskivor)
Gjutjärn	✓	✓ (Specialskivor)

MONTERING

Montering av kapskiva

- Sätt skivan (1) mellan två flänsar (2) och dra åt bulten (3) för hand. **(Bild 6)**
- Sätt in insexnyckeln (4) i hålet på armkåpan (5) och lås spindeln på plats medan du drar åt bulten (3) ordentligt med kombinationsnyckeln (6). **(Bild 7)**
- Se till att diamantskivans rotationsriktning motsvarar den riktning som indikeras på kopplingskåpan, och installera diamantskivan. **(Bild 8)**

OBSERVERA

- När en skiva med ett spindelhål på 25,4 mm används, sätt fast adapterkragen (7) på spindeln ordentligt. **(Bild 9)**
- Välj och montera korrekt kapskiva beroende på det arbete som ska utföras.

⚠ VARNING

- Använd inte skadade skivor. Innan varje användning, kontrollera om skivorna har hack, sprickor, formförändringar eller obalans, och kassera alla sådana skivor.
- Kontrollera sista förbrukningsår (8) som finns markerat på kapskivan innan du monterar den. **(Bild 10)**
Det finns risk för att skivan går sönder om den används efter förbrukningsåret.
- Innan du drar åt bulten, kontrollera att de två flänsarna har rätt riktning. Kontrollera också att flänsarna är ordentligt monterade på spindelns platta delar.
- Korrekt åtdragningsmoment är 20 N·m. Dra inte åt mer än 20 N·m.
- Kontrollera skivan genom att köra den i 1 minut på full gas innan den sätts mot ett arbetsstycke.

Justera remmen

1. Lossa muttern (9) med kombinationsnyckeln (6) så att armkåpan (10) kan röra sig. **(Bild 11)**
2. Använd insexnyckeln (4) för att vrida spännbulten (11) så att positionen för spänningsmuttern (12) matchar markeringen (13) på armkåpan (10). **(Bild 12, Bild 13)**
3. Dra åt muttern igen.

OBSERVERA

Tillräcklig kraft överförs inte till skivan när remmen är lös. Justera remmen efter behov.

Justera skivskyddet

1. Skivskyddet (14) kan flyttas för hand utan att använda ett verktyg. För att justera skivskyddet (14), använd handtaget (W) (15), eller tryck änden på skivskyddet (14) mot arbetsstycket. **(Bild 14)**
Se till att justera skivskyddet (14) så att det skyddar dig från flygande spillror. **(Bild 15)**

Våtkapning med vatten

Denna maskin kan ställas in för våtkapning som kan begränsa dammutsläpp under kapningen.

1. Ta bort kopplingen (16) genom att dra kopplingen från maskinen. **(Bild 16)**
2. Ta bort ringen (17) från kopplingen, dra ringen över slangen och sätt i slangen i kopplingen. **(Bild 17)**
3. Dra åt ringen igen ordentligt till kopplingen.
4. Montera kopplingen på maskinen igen tills den låses på plats.
5. Spola vatten genom slangen och vrid på spaken (18) på ventilen (19). **(Bild 18)** Detta förser kapskivan med vatten.

⚠ Varning

Kapskivan som medföljer denna maskin är en kapskiva för betong, sten eller murverk.

Använd upp skivan samma dag när du kapar med vattenförsörjning för denna kapskiva. Det finns risk för att kapskivan går sönder om den används nästa dag.

För andra kapskivor, följ instruktionerna för dessa kapskivor.

Montera verktygen på maskinen (Bild 19)

Denna maskin är utformad för att förvara kombinationsnyckeln (6) och insexnyckeln (4).

ANVÄNDNING**Bränsle****⚠ VARNING**

- Denna maskin är utrustad med en tvåtaktsmotor. Kör alltid motorn med oljeblandad bensin. Se till att ventilationen är tillfredsställande vid tankning eller hantering av bränslet.
- Bränsle är mycket lättantändligt och man kan skadas allvarligt vid inandning eller stänk på kroppen. Var alltid uppmärksam när du hanterar bränsle. Se till att alltid ha god ventilation vid hantering av bränsle.

Bränsle (Bild 20)

- Använd alltid 89-oktanig blyfri bensin.
- Använd tvåtaktsolja eller en blandning mellan 25:1 och 50:1, kontakta ett auktoriserat HiKOKI-servicecenter för information om oljeblandningsförhållandet.
- Om originalolja inte finns använd en olja av hög kvalitet med tillsats av ett antioxidationsmedel och uttrycklig märkning för användning i tvåtaktsmotorer (JASO FC GRADE OIL eller ISO EGC GRADE). Använd inte olja av typ BIA eller TCW (avsedd för vattenkylda tvåtaktsmotorer).
- Använd aldrig motorolja (10 W/30) eller spillolja.
- Blanda aldrig bränsle och olja i maskinens bränsletank. Blanda alltid bensin och olja i en separat ren behållare.

Blanda bränsle

Börja alltid med att fylla halva bensinmängden som ska användas i behållaren.

Håll därefter i hela mängden olja. Blanda (skaka) bränsleblandningen. Håll sedan i återstående mängd bensin.

Blanda (skaka) bränsleblandningen ordentligt innan blandningen hålls i bränsletanken.

Mängd blandad mängd tvåtaktsolja och bensin

Bensin (liter)	Tvåtaktsolja (ml)	
	Proportion 50:1	Proportion 25:1
0,5	10	20
1	20	40
2	40	80
4	80	160

Bränslepåfyllning (Bild 21)

Rengör noggrant runt tanklocket (20) innan bränslepåfyllning, för att förhindra att smuts hamnar i tanken. Se till att bränslet är ordentligt blandat före tankning genom att skaka behållaren.

⚠ VARNING

- Stäng alltid av motorn och låt den svalna några minuter innan bränslepåfyllning.
Rök inte och se till att öppen eld eller gnistor inte finns i närheten av bränslet.
- Öppna tanklocket (20) långsamt när du fyller på bränsle, så att eventuellt övertryck försvinner.
- Dra åt tanklocket ordentligt efter tankning.
- Flytta alltid apparaten minst 3 m från tankningsplatsen före start av motorn.
- Tvätta alltid omedelbart bort utspillt bränsle på kläder med tvål.
- Kontrollera noggrant eventuella bränsleläckage efter påfyllning.
- För att avlägsna eventuell statisk elektricitet före bränslepåfyllning mellan huset, bränslebehållaren och operatören, se till att vidröra mark som är lätt fuktig.

Start av kall maskin (Bild 22-27)**VIKTIGT**

Innan du börjar, se till att kapskivan inte rör vid någonting.

1. Skjut stoppknappen (21) till läge ON. **(Bild 22)**
2. Dra ut chokereglaget (22) helt för att ställa in START-läget. **(Bild 23)**
3. Tryck på handpumpen (23) cirka tio gånger så att bränsle flödar in i förgasaren. **(Bild 24)**
4. Dra ut gasreglaget (24) helt medan du trycker in gasreglagespärren (25). Tryck därefter på gasreglagets lås (27).
Detta låser automatiskt till halv gas, som starthjälp för motorn. **(Bild 22)**
5. Tryck på dekompressionsventilen (26). Ventilen återgår automatiskt till ursprungsläget när motorn har startat. **(Bild 25)**
6. Håll verktyget på plats med vänster hand på det främre handtaget (29) och högerfoten som trycker ned det bakre handtaget (30), och dra snabbt i startvredet (28). **(Bild 26)**
7. Tryck in chokereglaget (22) helt för att sätta det i körläge när du hör att motorn tändes. **(Bild 27)**
8. Tryck på dekompressionsventilen (26) igen.
9. Dra i startvredet (28) snabbt igen enligt beskrivningen ovan.
10. Så fort motorn går igång, dra upp gasreglaget (24) fullt en gång med gasreglagespärren (25) intryckt och släpp omedelbart gasreglagets lås (27). Halv gas inaktiveras.
11. Låt motorn värmas upp i ungefär 2 till 3 minuter innan du kapar.

Svenska

OBSERVERA

För att undvika att förkorta motorns livslängd, kör inte motorn med högt varvtal utan last under en längre tid.

Start av varm motor

Utför endast 1, 5, och 6 i startproceduren för en kall motor. Om motorn inte startar, utför samma startförfarande som för en kall motor.

Stopp av motor (Bild 28)

Minska motorvarvtalet och tryck stoppknappen (21) till stoppläge.

⚠ VARNING

Placera inte maskinen där det finns lättantändliga material så som torr gräs, då ljuddämparen fortfarande är varm efter det att motorn stannat.

Grundläggande kapteknik

1. Justera skivskyddet så att det skyddar dig från flygande spillror.
2. Kapa en rak grund linje (31) i området som ska kapas. (Bild 29)
3. Kapa rakt längs linjen till nödvändigt djup.

⚠ VARNING

- Säga inte om du måste sträcka dig eller säga över skulderhöjd.
- Operatören och andra personer i närheten får inte stå i kapskivans rotationslinje. Om skivan går sönder kan det leda till allvarlig skada eller död.
- Utsätt aldrig skivan för lateralt tryck (sidkraft) under kapningen. Det skadar kapskivan.
- Kapa inte i en svängd linje.

OBSERVERA

- När du kapar, för maskinen fram och tillbaka längs linjen så att kapskivan inte överhettas. Om du kapar i samma position under en längre tid kan kapskivan bli varm och försvagas.
- Kapa alltid med fullt varvtal och med lätt tryck. Detta är det mest effektiva sättet att kapa.
- Kapa inte ett djupt spår på en gång. För att kapa ett djupt spår, kapa ett grunt spår flera gånger.

UNDERHÅLL

Justering av förgasare

I förgasaren blandas bränslet med luft. När motorn testkörs vid fabriken justeras förgasaren. Ytterligare justering kan komma att behövas med hänsyn till klimat och höjd. Förgasare har bara en justeringsmöjlighet: T = Justerskruv för tomgångsvarvtal.

Tomgångsjustering (T) (Bild 30)

Kontrollera att förlitret och pappersfiltret är rent. Vid korrekt inställt tomgångsvarvtal roterar inte skärtillsatsen. Om justering är nödvändig vrid T-skraven medurs med motorn igång tills skärtillsatsen börjar rotera. Vrid skruven därefter moturs tills skärtillsatsen slutar att rotera. Rätt tomgångsvarvtal har uppnåtts när motorn går jämnt i alla lägen på ett varvtal som är lägre än det då skärtillsatsen börjar rotera. Kontakta en auktoriserad HiKOKI serviceverkstad om kedjan fortfarande roterar efter justeringen.

⚠ VARNING

Skärtillsatsen får aldrig rotera när motorn går på tomgång.

OBSERVERA

- Använd kombinationsnyckeln för att justera T-skraven.
- Vidrör inte skruvarna till höghastighetsjusteringen (H) eller låghastighetsjusteringen (L) på förgasaren. Dessa är endast för en auktoriserad HiKOKI serviceverkstad. Om du vrider på dem kommer maskinen att utsättas för svåra skador.

Luftfilter (Bild 31)

Om motoreffekten verkar ha minskat beror det troligtvis på att luftfiltret måste rengöras.

1. Innan du rengör luftfiltret, dra i chokereglaget (22) för att förhindra att damm kommer in i motorn.
 2. Öppna rengöringslådan (B) (32) genom att lossa på rengöringsvredet (33) för att exponera förlitret (svampformat) (34) inuti rengöringslådan (B) (32).
 3. Rengör förlitret genom att knacka på det eller blåsa försiktigt. Om det fortfarande är smutsigt, tvätta med varmt tvålatten.
- Om insidan av rengöringslådan (B) (32) som täcks av förlitret är dammigt, rengör pappersfiltret (35) på följande sätt.
4. För att ta ut pappersfiltret (35) och nylonfiltret (36), öppna rengöringslådan (A) (37) genom att lossa på M5-bulten (38).
 5. Rengör nylonfiltret genom att knacka på det eller blåsa försiktigt. Om det fortfarande är smutsigt, tvätta med varmt tvålatten.
 6. Rengör pappersfiltret genom att knacka. Om du använder tryckluft för att blåsa ut damm, blås luften försiktigt från insidan.
 7. Sätt tillbaka delarna på deras ursprungliga plats genom att följa ovanstående steg i omvänd ordning.

OBSERVERA

- När du tar bort pappersfiltret och nylonfiltret, var försiktig så att damm inte kommer in i motorn.
- Efter att ha sköljt i varmt tvålatten. Kontrollera att filtret är torrt innan det monteras. Ett luftfilter som har använts länge kan inte rengöras helt och hållet. Det bör därför bytas ut mot ett nytt med jämna mellanrum. Ett skadat filter måste alltid bytas ut.

Tändstift (Bild 31, 32, 33)

1. Ta bort rengöringslådan (B) (32) och rengöringslådan (A) (37). (Bild 31)
2. Ta bort tändstiftet genom att vrida det moturs med kombinationsnyckeln. (Bild 32)
3. Rengör tändstiftet om det är smutsigt. Kontrollera avståndet mellan elektroderna. Korrekt avstånd är 0,6 mm. (Bild 33)

OBSERVERA

- När du tar bort tändstiftet, var försiktig så att damm inte kommer in i motorn.
- Tändstiftet ska bytas efter ca 100 timmars körning eller tidigare om elektroderna är kraftigt avbrända.

Bränslefilter (Bild 34)

Ta ut bränslefiltret (39) från bränsletanken och rengör det noggrant i lösningsmedel. Tryck sedan in bränslefiltret helt i tanken.

OBSERVERA

Om bränslefiltret (39) är hårt på grund av damm och smuts måste det bytas ut.

Anti-vibrationssystem (Bild 35)

Kontrollera att fjädrarna (40) inte sitter löst eller är skadade. Om du upptäcker problem med dessa delar, kontakta ett auktoriserat HiKOKI-servicecenter.

Byta ut remmen

1. Ta bort muttern (9) med kombinationsnyckeln (6) och lossa spännbulten (11) genom att vrida den moturs med insexnyckeln (4). Ta sedan bort armkåpan (10). (Bild 11, 12)
2. Lossa de tre bultarna (41) på kopplingskåpan (42) och ta bort kopplingskåpan (42). (Bild 36)
3. Ta bort remmen (43) och montera en ny ordentligt i spåren på remskivorna (44) (45). (Bild 37, 38)
4. Innan monteringen, vrid på spännbulten (11) justera längden på spännbultens (11) utstick från armkåpan (10) till 0 mm. (Bild 39)

5. Montera kopplingskåpan och armkåpan genom att följa ovanstående steg i omvänd ordning.
6. Justera remmens spänning igen. Se "Justera remmen".

Underhållsschema

Dagligt underhåll

- Rengör maskinen utvändigt.
- Kontrollera att muttern på armkåpan är tillräckligt åtdragen.
- Kontrollera att bultarna för kapskivan är tillräckligt åtdragna.
- Kontrollera att kapskivan inte roterar när motorn körs på tomgång
- Rengör luftfiltret.

Veckounderhåll

- Kontrollera startenheten, speciellt startsnöret.
- Rengör tändstiftet utvändigt.
- Demontera tändstiftet och kontrollera elektrodavståndet. Justera det till 0,6 mm eller byt tändstift.

- Kontrollera att luftintaget vid starthandtaget inte är igensatt.

Månadsunderhåll

- Rengör bränsletanken med bensin och rengör bränslefiltret.
- Rengör förgasaren utvändigt och utrymmet runt omkring.

Kvartalsunderhåll

- Rengör kylflänsarna på cylindern.
- Rengör fläkten och utrymmet runt omkring den.
- Rengör ljuddämparen för sot.

VIKTIGT

Rengöring av cylinderflänsar, fläkt och ljuddämpare ska utföras av auktoriserade HiKOKI serviceverkstäder.

FELSÖKNING

Tillstånd	Trolig orsak	Åtgärd
Motorn startar inte	Inget bränsle eller för lite bränsle	Fyll på bränsle
	Det finns inget bränsle i förgasaren	Fyll på bränsle och tryck på handpumpen några gånger.
	Gammalt bränsle	Fyll på nytt bränsle
	Tändstiftet är blött	1. Ta bort tändstiftet och torka det 2. Dra i startsnöret och torka bränslet inne i motorn
	Bränsleröret är böjt eller har lossnat	Kontakta ett auktoriserat HiKOKI-servicecenter
	Förgasaren fungerar inte	Kontakta ett auktoriserat HiKOKI-servicecenter
	Tändstiftet fungerar inte	Byt ut tändstiftet eller korrigera avståndet
	Elsystemet fungerar inte	Kontakta ett auktoriserat HiKOKI-servicecenter
Motorn startar men stannar omedelbart	Inget bränsle eller för lite bränsle	Fyll på bränsle
	Det finns inget bränsle i förgasaren	Fyll på bränsle och tryck på handpumpen några gånger.
	Choken är stängd	Tryck på chokereglaget ordentligt
	Förgasaren fungerar inte	Kontakta ett auktoriserat HiKOKI-servicecenter
	Tändstiftet fungerar inte	Byt ut tändstiftet eller korrigera avståndet
	Igensatt luftfilter	Rengör luftfiltret
Onormala vibrationer	Felaktig montering av kapskivan	Se "Montera kapskivan"
	Deformerad kapskiva	Byt ut kapskivan
	Anti-vibrationssystemet fungerar inte	Kontakta ett auktoriserat HiKOKI-servicecenter
Motorn startar, men kapskivan roterar inte	Remmen är lös	Se "Justera remmen"
	Remmen sitter för hårt	
	Remmen sitter inte i remskivorna	Se "Byta ut remmen"
Motorn stannar inte	Elsystemet fungerar inte	Kontakta ett auktoriserat HiKOKI-servicecenter

SPECIELLA TILLBEHÖR

Diamantskiva

HiKOKI erbjuder en diamantskiva för en mängd olika applikationer, vilka listas nedan.

Diamantskivor (12") för CM75EAP

Typ	Kategori	Ytterdia. (mm)	Spindelhål (mm)	Kod nr
Diamantskiva	Universell	300	20	773000
				773004
	Tegel och asfalt	300	20	773137
				773018
	Betong och hård sten	300	20	773008
				773012



Diamantskivor (14") för CM75EBP

Typ	Kategori	Ytterdia. (mm)	Spindelhål (mm)	Kod nr
Diamantskiva	Universell	350	20	773002
				773006
	Tegel och asfalt	350	20	773016
				773020
	Betong och hård sten	350	20	773010
				773014

Vattentrycktank (Bild 40)

HiKOKI's vattentrycktank är en portabel och manuell trycksatt tank. Denna tank möjliggör våtkapning på platser där det inte finns någon omedelbart tillgänglig vattenförsörjning. (Kod nr: 712630)

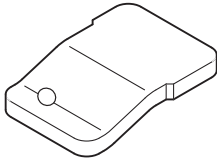
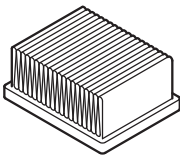
RESERVDELAR

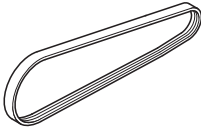
			
6699872	6699868	6699867	6699877

(Oversættelse af original brugervejledning)

Vær særlig opmærksom på udsagn, hvor følgende ord står foran:

ADVARSEL

Indikerer en høj mulighed for alvorlig personskade eller dødsfald, hvis ikke instruktionerne følges.

FORSIGTIG

Indikerer risiko for personskade eller skader på udstyret, hvis instruktioner ikke følges.

BEMÆRK

Nyttig information for korrekt funktion og brug.

BETYDNING AF SYMBOLER

BEMÆRK: Nogle enheder er ikke udstyret med disse.

	Symboler ADVARSEL Følgende viser de symboler, der anvendes til maskinen. Vær sikker på, at du forstår deres betydning inden anvendelse.
	Skærrer, bærbar afskærmingsmaskine CM75EAP / CM75EBP
	Det er vigtigt, at du læser, fuldt ud forstår og overholder de følgende sikkerhedsforanstaltninger og advarsler. Skødesløs eller forkert brug af denne enhed kan forårsage alvorlige eller livsfarlige kvæstelser.
	Læs, forstå, og følg alle advarsler og instruktioner i denne brugsanvisning og på enheden.
	Brug altid beskyttelsesudstyr for øjne, hoved og ører samt støvmaske under brugen af denne enhed.
	Choker
	Til / Start
	Fra / Stop
	Nødstop
	Maksimal spindelhastighed for maskinen. Advarsel: Brug ikke hjul, der er beregnet til en lavere hastighed end den indikerede maksimale spindelhastighed på maskinen.
	Advarsel mod brand! Denne maskine skaber gnister, når den skærrer i metal.
	Advarsel! Brug ikke beskadigede afskærmingshjul.
	Rotationsretning for skæreskiven
	Afskærmingshjulets dimensioner

	Brændstof- og olieblanding
	Karburatorjustering - tomgangshastighed
	Karburatorjustering - lavhastighedsblanding
	Karburatorjustering - højhastighedsblanding
	Spædepumpe
	Garanteret lydeffektniveau
	Dekompressionsventil
	Advarsel mod farlige støv- og gasudslip
	Advarsel for tilbageslag
	Advarsel! Brug aldrig klinger, der er beregnet til skæring af træ.

HVAD ER HVAD? (Fig. 1)

- A: Stopkontakt: Anordning, der bruges til at starte og stoppe motoren.
- B: Gashåndtag: Anordning, der aktiveres med operatørens finger, for at kontrollere motorens hastighed.
- C: Gashåndtagsspærre: Anordning, der forhindrer utilsigtet betjening af gashåndtaget, indtil den frigives manuelt.
- D: Lås til gashåndtag: Enhed til indstilling af gashåndtaget i delvist åben position for at hjælpe med at starte.
- E: Brændstoftankens dæksel: Til lukning af brændstoftanken.
- F: Starthåndtag: Træk i håndtaget for at starte motoren.
- G: Forreste håndtag: Støttehåndtag anbragt på eller mod motorhusets forside.
- H: Bagerste håndtag: Støttehåndtag anbragt på eller mod motorhusets bagside.
- I: Chokerhåndtag: Anordning, der beriger blandingen af brændstof/luft i karburatoren for at lette motorstarten.
- J: Spædepumpe: Enhed til påfyldning af ekstra brændstof, for at lette motorstarten.
- K: Rengøringsboks (B): Dæksel til papirfilter
- L: Rengøringsboks (A): Dæksel til papirfilter og karburator.
- M: Koblingsdæksel: Enhed mellem motoren og skæreudstyret, beregnet til at forhindre utilsigtet kontakt med transmissionen.
- N: Armdæksel: Enhed mellem motoren og skæreudstyret, beregnet til at forhindre utilsigtet kontakt med transmissionen.
- O: Hjulafskærmning: Dæksel, som er beregnet til at beskytte operatøren mod kontakt med hjulet, og også sende rester væk fra operatøren.
- P: Matrik: Fastgør hjulbeskytteren til motoren.
- Q: Antivibrationsfjeder: Reducerer udsendelsen af vibrationer til operatørens hænder.

Dansk

- R: Håndtag(W): Håndtag til at dreje hjulafskærmeren.
S: Dekompressionsventil: Enhed til at reducere kompressionstrykket fra motoren, for at hjælpe med at starte.
T: Strammebolt: Enhed til at øge og løse drivremmens spænding.
U: Spændingsmøtrik: Mærke til angivelse af niveauet af spænding for drivremmen.
V: Afskæringshjul: Silbeskive med harpiksforsærkede hjul, til at skære, med beskyttelseskive.
W: Kobling: Anordning til at sætte slangen fast
X: Ventil: Enhed til at justere vandgennemstrømningshastigheden.
Y: Lyddæmper: Reducerer motorens udstødningsstøj og leder udstødningsgasserne.
Z: Hjulskeive: Flange, som skal opspænde og køre afskæringshjulet.
a: Bolt: Fastgør afskæringshjulet
b: Adapterkrave: Enhed, som skal monteres til spindlen, til at bruge hulbor på 25,4 mm afskæringshjul.
c: Topnøgle: Vedligeholdelsesværktøj til fjernelse eller installation af tændrør
d: Skruenøgle: Vedligeholdelsesværktøj til fjernelse af dæksel og spænding af drivremmen.
e: Beskyttelsesbriller: Øjenbeskyttelse.
f: Brugsanvisning: Inkluderet med enheden. Læs den før betjening, og opbevar den til fremtidig reference for at lære korrekte, sikre teknikker.

ADVARSLER OG SIKKERHEDSINSTRUKTIONER

Operatørsikkerhed

- Anvend altid egnet ansigtsskærm eller beskyttelsesbriller.
- Der skal altid bruges handsker ved betjening af denne maskine, og når man rører ved afskæringshjulet.
- Ved alle arbejder med denne maskine er det vigtigt at bære sikkerhedsudstyr, dvs. sikkerhedsjakke, -bukser, -hjel, sikkerhedsstøvler med stålkappe og skridsikre såler samt beskyttelsesudstyr til øjne, ører og ben. Bær ikke løse klæder, smykker, korte bukser, sandaler eller hav bare fødder.
- Lad aldrig et barn eller en uerfaren person betjene maskinen. En førstegangsoperatør skal have praktisk instruktion, før han bruger maskinen.
- Når du bærer hørevern, skal du være opmærksom på dine omgivelser. Vær opmærksom på tilskuere, der kan signalere et problem.
- Når du skærer, er der risiko for, at du bliver udsat for indåndingsfarer, såsom silica og andre skadelige støvpartikler. Hav altid en beskyttelsesmaske på, når du bruger denne maskine.
- Hold håndtagene fri for olie og brændstof.
- Hold hænderne væk fra skæreudstyr.
- Tag ikke fat på eller hold maskinen på dens skæreudstyr.
- Ryg ikke, og tillad ikke rygning nær brændstof eller maskinen eller under brug af maskinen.
- Når enheden er slukket, skal du sørge for, at skæreeenheden er standset, før enheden slås sammen.
- Ved længere tids drift skal du regelmæssigt holde pause, så du kan undgå hånd/arm-vibrationssyndromet (HAVS), der forårsages af vibration.
- National lovgivning kan begrænse brugen af maskinen. Og operatøren skal overholde de lokale regulativer i arbejdsområdet.

⚠ ADVARSEL

- Maskinen producerer udstødningsgasser, som indeholder kulbrinter og benzen. Når du bruger denne maskine, er der brug for tilstrækkelig udluftning, ikke kun hvis den bruges inden døre, men også, når der arbejdes i grøfter, huler eller andre indelukkede områder. Indånding af udstødningsgasser kan være livsfarlig.
- Anvend ikke denne maskine, når du er træt, syg eller påvirket af alkohol, stoffer eller medicin.
- Antivibrationssystemer garanterer ikke, at du slipper for HAVS eller karplantunnelsyndrom.
- Derfor skal vedvarende og regelmæssige brugere holde godt øje med deres hænder og fingres tilstand. Søg straks læge, hvis nogen af de ovenfor nævnte symptomer opstår.
- Personer, som udsætter sig for forhøjet støjniveau gennem længere tid eller kontinuerligt, risikerer varige høreskader. Bær altid godkendte hørevern, når du bruger en maskine.
- Hvis du anvender medicinsk elektrisk/elektronisk udstyr såsom en pacemaker, skal du rådføre dig med din læge og producenten af enheden, før du anvender elektrisk udstyr.

Enhed / maskinsikkerhed

- Tjek hele maskinen for skader før hver brug. Kontroller for brændstoftlækager og sørg for, at alle fastgørelser er på plads og spændt sikkert.
- Hold andre væk, når du justerer karburatoren.
- Brug kun tilbehør, som er anbefalet af producenten til denne maskine.
- Vælg og monter det korrekte afskæringshjul til den slags arbejde, der skal udføres.
- Alle punkter, ud over de punkter, der er nævnt i operatørens/ ejerens manual, skal udføres af HiKOKIs autoriserede servicecentre. (Hvis der f.eks. bruges forkert værktøj til at fjerne svinghjulet, eller hvis der bruges et forkert værktøj til at holde svinghjulet for at fjerne koblingen, så kan der ske konstruktionsmæssige skader på svinghjulet, og kan derefter få svinghjulet til at sprænge).

⚠ ADVARSEL

- Foretag aldrig ændringer på maskinen på nogen måde. Brug aldrig maskinen til opgaver, som den ikke er beregnet til.
- Brug ikke hjul, der er beregnet til en lavere hastighed end den maksimale spindelhastighed på maskinen. Et hjul, der kører stærkere end dets nominelle hastighed, kan gå i stykker og flyve fra hinanden.
- Størrelsen af dornpressens hjul og flanger skal passe perfekt på maskinens spindel. Hjul og flanger med pressehuller, som ikke passer monteringsudstyret på maskinen, fungerer ikke korrekt, vibrerer for meget og medfører muligvis tab af styreevne.
- Det er vigtigt kun at bruge afskæringshjul, som er designet til brug på håndholdte afskæringsmaskiner. Det er farligt at bruge afskæringshjul, som ikke er beregnet til håndholdte afskæringsmaskiner.

Brændstofsikkerhed

- Bland og hæld brændstof på udendørs, og hvor der ikke er nogen gnister eller flammer.
- Brug en beholder, som er godkendt til brændstof.
- Tør alt spildt brændstof op, og lad tilbageværende brændstof fordampe, inden du starter motoren.
- Gå mindst 3 m væk fra påfyldningsstedet, inden du starter motoren.
- Stands motoren, og lad den køle af i et par minutter, før du åbner dækslet til brændstofftanken.
- Opbevar maskine og brændstof på et sted, hvor dampe fra brændstof ikke kan komme i kontakt med gnister eller åben ild fra vandvarmere, elektriske motorer eller kontakter, ovne osv.

⚠ ADVARSEL

Brændstof er meget brandbart, og dets dampe bør ikke indåndes. Vær særligt forsigtig, når du bruger maskinen, da gnisterne der opstår, når man skærer i metal, nemt kan antænde spildt brændstof.

Skæresikkerhed

- Hold omkringstående på sikker afstand af arbejdsstedet. Enhver, der kommer ind i arbejdsområdet, skal bære personligt beskyttelsesudstyr. Dele af arbejdsområdet eller fra afskæringshjulet kan flyve væk og forårsage skader. Børn og andre uautoriserede personer og dyr skal holde sig på sikker afstand af arbejdsområdet.
- Hold maskinen godt fast med højre hånd på det bagerste håndtag og venstre hånd på det forreste håndtag.
- Hold ordentligt fodfæste og god balance. Pas på ikke at få overbalance.
- Hold alle legemsdele væk fra lyddæmperen og skæreenheden, når motoren er i gang.
- Vær særligt opmærksom på at tjekke arbejdsområdet for gemte farer, såsom vand - eller gasrør, elektriske kabler og letantændelige stoffer.
- Placer aldrig maskinen på jorden, mens den kører.
- Du bør altid sikre dig, at motoren er slukket, og at alt skæretilbehør er helt stoppet, inden du fjerner stumper fra skæreenheden.
- Hav altid en førstehjælpskasse ved hånden ved brug af elektrisk udstyr.
- Lyddæmperen bliver meget varm under og efter brug. Dette gælder også under tomgang. Vær opmærksom på brandfare, især når du arbejder i nærheden af brændbare stoffer og/eller dampe.

⚠ ADVARSEL

- Udstødningsgasserne fra motoren er varme og kan indeholde gnister, der kan starte en brand. Ydermere opstår der gnister, når man skærer i metal med maskinen.
- Brug aldrig maskinen, hvor der er letantændelige væsker og gasser.
- Gnister, der er opståede under skæring, kan forårsage brand. Hav altid tilstrækkelig brandslukningsudstyr klart.
- Når du flytter til et nyt arbejdsområde, skal du sørge for at slukke maskinen og sikre dig, at alle skæreenheder er stoppet.
- Du bør altid sikre dig, at motoren er slukket, og at alt skæretilbehør er helt stoppet, inden du flytter dig. Gyroskopiske kræfter kan opstå, når man bevæger sig, mens motoren og afskæringshjulet roterer. Det kan medføre, at du mister kontrollen over maskinen.
- Skær aldrig i asbestholdige materialer.
- Lad aldrig motoren køre uden opsyn (eksempelvis på jorden).

Tilbageslag og relaterede advarsler

Tilbageslag er en pludselig reaktion på et roterende hjul, der sidder i klemme eller hænger fast. Hvis det sidder i klemme eller hænger fast, stopper det roterende hjul hurtigt, hvilket resulterer i, at maskinen bliver tvunget i modsatte retning af hjulets rotation, der hvor det er kommet i klemme. Hvis for eksempel en slibeskive sidder fast eller i klemme i arbejdsområdet, kan kanten af hjulet, der sidder fast, grave sig ind i overfladen på materialet og få hjulet til at falde ud eller slå tilbage. Hjulet kan enten springe mod operatøren eller tilbage fra ham, afhængigt af retningen på hjulets bevægelse, da det sætte sig fast. Slibeskiver kan også gå i stykker under disse forhold.

Ved hver af disse reaktioner kan du miste kontrollen over maskinen, og det kan medføre alvorlige personkvestelser. Tilbageslag er resultatet af misbrug af afskæringmaskinen og/eller ukorrekte operationsprocedurer eller tilstande og kan undgås ved at følge passende forholdsregler som angivet herunder.

- Tilbageslag forekommer, når den øverste vinkel på afskæringshjulet bruges eller rører ved en genstand, når afskæringshjulet kører. Vær særligt opmærksom på ikke at lade den øvre vinkel på afskæringshjulet røre ved nogen genstande. (Fig. 2, Fig. 3)
- Vær særligt grundig, når du arbejder med hjørner, skarpe kanter osv. Undgå at hoppe med eller hænge fast med afskæringshjulet. Hjørner, skarpe kanter eller opspring har tendens til at få det roterende hjul til at sidde fast og forårsage tab af kontrol eller tilbageslag. (Fig. 4)
- Anvend ikke andre afskæringshjul end dem, der er godkendt eller anbefalet af forhandleren. Brug aldrig klinger, der er beregnet til skæring af træ. Overholdes dette ikke, kan det medføre personskade eller ulykker.
- Sæt ikke hjulet i klemme, og anvend ikke overdrevet tryk. Prøv ikke på at lave et overdrevet dybt snit. At overanstrengte hjulet øger belastningen og modtageligheden for skævvridning og fastsiddende af hjulet, når du skærer, samt risikoen for tilbageslag eller odelæggelse af hjulet.
- Når hjulet sidder fast eller afbryder en skæring af en eller anden grund, stop da motoren, og hold maskinen i ro, til hjulet holder helt stille. Prøv aldrig på at fjerne hjulet fra skæret, mens hjulet kører, idet der ellers kan forekomme tilbageslag. Undersøg og ret op for at eliminere årsagen til, at hjulet sidder fast.
- Genstart ikke skæringen med hjulet siddende i arbejdsområdet. Lad hjulet nå sin fulde hastighed, og gå forsigtigt i gang med at skære igen. Hjulet binder måske, begynder at rotere eller slår tilbage, hvis det elektriske værktøj genstartes i arbejdsområdet.
- Sørg for støtte til paneler eller for store arbejdsområder for at minimere risikoen for, at hjulet sætter sig fast eller slår tilbage. Store arbejdsområder har tendens til at hænge under deres egen vægt. Støtteanordningerne skal anbringes under arbejdsområdet, så skærefladen er fri. (Fig. 5)

Vedligeholdelsessikkerhed

- Vedligehold maskinen i overensstemmelse med anbefalede procedurer.
- Tag tændrøret ud, inden du udfører vedligeholdelse, dog ikke i forbindelse med karburatorjustering.
- Hold andre væk, når du justerer karburatoren.
- Brug kun originale HiKOKI-reservedele som anbefalet af producenten.

FORSIGTIG

Skil ikke rekylstarteren ad. Der er risiko for, at du kommer til skade på rekylfjederen.

⚠ ADVARSEL

Forkert vedligeholdelse kan medføre alvorlig motorskade eller alvorlige personkvestelser.

Transport og opbevaring

- Bær maskinen i hånden med motoren stoppet og lyddæmperen vendende væk fra din krop.
- Lad motoren køle af, tøm brændstoftanken og karburatoren, og sikr maskinen, inden du sætter den til opbevaring eller transporterer den.
- Opbevar maskinen utilgængeligt for børn.
- Rengør og vedligehold maskinen omhyggeligt, og opbevar den på et tørt sted.
- Sørg for, at stopkontakten er slukket under transport eller opbevaring.
- Opbevar ikke afskæringshjulene på et vådt eller iset sted. Vær særligt opmærksom på slibeskiven. Der er risiko for at sprænge slibeskiven, hvis du bruger den våd.

Hvis der forekommer situationer, som ikke er dækket af denne brugervejledning, så vær påpasselig, og brug den sunde fornuft. Kontakt HiKOKIs servicecentre, hvis du behøver hjælp.

SPECIFIKATIONER

Model		CM75EAP	CM75EBP
Slagvolumen (cm ³)		75,0	
Tændrør		NGK BPMR-7A	
Maks. motoreffekt ISO 7293 (kW)		3,9	
Nominel motorhastighed ved ISO 7293 (min ⁻¹)		9200	
Maks. motorhastighed (min ⁻¹)		9800	
Tomgangshastighed (min ⁻¹)		2500	
Brændstoftankkapacitet (L)		1,1	
Tørvægt (kg)		10,4	10,6
Uden brændstof, hjul og tilbehør			
Slibeskive	Hjultype	Type 41	
	Ydre diameter (mm)	305 (12")	355 (14")
	Dornhullets diameter (mm)	20 (25,4 med Adapterkrave)	
	Maks. hastighed (min ⁻¹)	5100 eller mere	
	Maks. Tykkelse (mm)	3,5	4,0
Diamanthjul	Ydre diameter (mm)	305 (12")	355 (14")
	Dornhullets diameter (mm)	20 (25,4 med Adapterkrave)	
	Maks. hastighed (min ⁻¹)	5100 eller mere	
	Maks. Tykkelse (mm)	3,5	4,0
Minimumflangens ydre diameter (mm)		101,7	
Hjulspændes tilspændingsmoment (N·m)		20	
Spindeldiameter (mm)		20 (25,4 med Adapterkrave)	
Maks. spindelhastighed (min ⁻¹)		4200	
Lydtryksniveau LpA ¹ (dB(A)) ved ISO 19432 Målt / Usikkerhed		99,5 / 3,0	
Lydeffektniveau LwA ² (dB(A)) ved ISO 19432 Målt / Usikkerhed		115 / 3,0	
Vibrationsniveau (m/s ²) ved ISO 19432 Forreste håndtag ¹ / Bagerste håndtag ¹ Usikkerhed		2,2 / 2,7 1,0	2,4 / 2,9 1,0

BEMÆRK

Støjniveau/vibrationsniveauer beregnes som den tidsvægtede energi i alt for støj / vibrationsniveauer under forskellige arbejdstilstande med følgende tidsfordeling:

*1: 1/7 tomgang, 6/7 fuld belastning.

*2: Fuld belastning.

Der forbeholdes retten til at ændre alle data uden varsel.

SAMLEPROCEDURER

Samling af afskæringshjulet

- Anbring hjulet (1) mellem to flanger (2), og spænd bolten (3) med hånden. (Fig. 6)
- Sæt skruenøglen (4) i hullet på armdækslet (5), og lås spindlen på plads, mens bolten spændes fast (3) ved brug af combitopnøglen (6). (Fig. 7)
- Sørg for, at rotationsretningen for diamanthjulet er i overensstemmelse med retningen, som er angivet på koblingsdækslet, og installer diamanthjulet. (Fig. 8)

BEMÆRK

- Når du bruger hjulet, hvor dornhullet er 25,4 mm, sæt da adapterkraven (7) godt fast på spindlen. (Fig. 9)
- Vælg og monter det korrekte afskæringshjul til den slags arbejde, der skal udføres.

	Slibeskiver	Diamanthjul
Plastik	✓ (Specialhjul)	—
Murværk	✓	✓
Metal	✓	✓ (Specialhjul)
Støbejern	✓	✓ (Specialhjul)

⚠ ADVARSEL

- Brug ikke beskadigede hjul. Før hvert brug skal du tjekke hjulene for spåner, revner, forvrængning af form eller ubalance og smide sådanne hjul væk.
- Når du bruger slibeskiveafskæringshjulene, så tjek udløbsåret (8), som er markeret på hjulet, før du monterer det. (Fig. 10)
Der er risiko for, at hjulet sprænges, hvis du bruger ét, hvis dato er udløbet.
- Før du strammer bolten, skal du tjekke, at retningen på de to flanger er korrekt. Og tjek, at flangerne er sikkert installeret i spindlens lejer.
- Det korrekte tilspændingsmoment er 20 N·m. stram ikke mere end 20 N·m.
- Tjek hjulet ved at køre i 1 minut ved fuld hastighed, inden du begynder at arbejde.

Justering af drivrem

1. Løs møtrikken (9) med kombitopnøglen (6), så armdækslet (10) kan bevæge sig. (Fig. 11)
2. Brug skruenøglen (4) til at dreje strammingsbolten (11), så spændingsmøtrikkens (12) position passer til markeringen (13) på armdækslet (10). (Fig. 12, Fig. 13)
3. Spænd møtrikken igen.

BEMÆRK

Der overføres ikke tilstrækkeligt med strøm til hjulet, når drivremmen er løs. Det er nødvendigt at justere drivremmen ordentligt.

Justering af hjulafskærmningen

1. Hjulafskærmningen (14) kan flyttes manuelt uden værktøj. For at justere hjulafskærmningen (14) skal du bruge håndtaget (W) (15) eller presse enden af hjulafskærmningen (14) mod arbejdsemnet. (Fig. 14)
Sørg for at justere hjulafskærmningen (14) for at beskytte dig mod flyvende rester. (Fig. 15)

Vådskæring med vand

Denne maskine kan indstilles til vådskæring, hvilket kan forhindre støvudslip under skæring.

1. Fjern koblingen (16) ved at trække koblingen fra maskinen. (Fig. 16)
2. Fjern ringen (17) fra koblingen, træk slangen gennem ringen, og fastgør slangen til koblingen. (Fig. 17)
3. Spænd igen ringen til koblingen ordentligt.
4. Monter koblingen på maskinen igen, indtil den klikker på plads.
5. Lad vand flyde gennem slangen, og drej håndtaget (18) på ventilen (19). (Fig. 18). Dette vil forsyne afskæringshjulet.

⚠ Advarsel

Afskæringshjulet, der leveres med denne maskine, er et slibeskiveafskæringshjul til beton, sten eller murstensvægge. Når du skærer med vandtilførsel til dette afskæringshjul, skal du bruge hjulet helt op på samme dag. Der er risiko for at sprænge det, hvis man bruger det samme våde slibehjul næste dag.
Ved brug af andre afskæringshjul skal instruktioner for disse følges.

Montering af værktøjet på maskinen (Fig. 19)

Denne maskine kan udstyres med kombitopnøgle (6) og unbrakonøgle (4).

BETJENING

Brændstof

⚠ ADVARSEL

- Maskinen er udstyret med en totaktsmotor. Lad altid motoren køre på brændstof, som er blandet med olie. Sørg for god ventilation, når du påfylder eller håndterer brændstof.
- Brændstof er meget brandfarligt, og der er risiko for at komme alvorligt til skade, hvis du indånder eller spilder det på din krop.
Vær altid opmærksom ved håndtering af brændstof. Hav altid god ventilation ved håndtering af brændstof.

Brændstof (Fig. 20)

- Brug altid 89 oktan blyfri benzin.
- Brug original totaktolie, eller brug en blanding i forholdet mellem 25:1 og 50:1, rådfør dig med HIKOKI's autoriserede servicecentre om blandingsforholdet.
- Hvis original olie ikke er tilgængelig, så brug en kvalitetolie, der er tilsat en antioxidant og udtrykkelig anbefalet til brug i en luftkølet, totaktsmotor (JASO FC GRADE OIL eller ISO EGC GRADE). Anvend ikke BIA eller TCW (2-takts vandafkølet type) blandet olie.
- Brug aldrig multigradeolie (10 W/30) eller spildolie.

- Bland aldrig brændstof og olie i maskinens brændstoftank. Bland altid brændstof og olie i en separat, ren beholder.

Blandingsmetode for brændstof

Start altid med at fylde den halve mængde brændstof, som skal bruges, ind i beholderen.

Tilsæt så hele oliemængden. Bland (ryst) brændstofblandingen. Tilsæt så resten af brændstoffet.

Bland (ryst) brændstofblandingen grundigt, før du fylder på brændstoftanken.

Blandingsforhold mellem totaktolie og brændstof

Brændstof (liter)	Totaktolie (ml)	
	Forholdet 50:1	Forholdet 25:1
0,5	10	20
1	20	40
2	40	80
4	80	160

Påfyldning af brændstof (Fig. 21)

Rens brændstoftankdækslets område (20) omhyggeligt, inden du påfylder brændstof, for at sikre at der ikke falder urenheder ned i tanken. Kontroller, at brændstoffet er godt blandet ved at ryste beholderen inden påfyldning.

⚠ ADVARSEL

- Sluk altid motoren, og lad den køle af i et par minutter inden påfyldning.
Undgå rygning eller at bringe flammer og gnister tæt på brændstoffet.
- Åbn brændstoftankdækslet (20) langsomt, når du påfylder brændstof, så eventuelt overtryk forsvinder.
- Sæt brændstofdækslet omhyggeligt på efter at have tanket.
- Flyttaltid enheden mindst 3 m væk fra påfyldningsområdet, inden du starter motoren.
- Vask altid omgående alt spildt brændstof af beklædning med sæbe.
- Sørg for at kontrollere for brændstofflækage efter påfyldning af brændstof.
- Før påfyldning skal du røre jorden, der er let fugtig, for at fjerne statisk elektricitet fra huset, brændstofbeholderen og operatoren.

Start af kold motor (Fig. 22-27)

FORSIGTIG

- Inden du starter, skal du sikre dig, at afskæringshjulet ikke rører ved noget.
1. Indstil stopkontakten (21) i positionen TIL. (Fig. 22)
 2. Træk chokerhåndtaget (22) helt for at indstille det i positionen START. (Fig. 23)
 3. Tryk omtrent ti gange på spædepumpen (23), så der flyder brændstof ind i karburatoren. (Fig. 24)
 4. Træk gashåndtaget i bund (24), mens du trykker på gashåndtagsspærren (25). Tryk derefter på gashåndtagsslåsen (27).
Dette vil automatisk låse i halv gas for at hjælpe med at starte motoren. (Fig. 22)
 5. Tryk på dekompressionsventilen (26). Ventilen vil automatisk vende tilbage til originalpositionen, når motoren er startet. (Fig. 25)
 6. Hold værktøjet på plads med venstre hånd på forreste håndtag (29) og højre fod trykkende ned på baghåndtaget (30), mens du hurtigt trækker i starthåndtaget (28). (Fig. 26)
 7. Når du hører første tænding, skal du skubbe chokerhåndtaget (22) helt for at indstille det i positionen KØR. (Fig. 27)
 8. Tryk på dekompressionsventilen (26) igen.
 9. Træk igen i starthåndtaget (28) hurtigt på førnævnte måde.

Dansk

10. Så snart motoren starter, skal du trække i gashåndtaget (24) helt én gang med gashåndtagsspærren (25) trykket ned og omgående slippe gaslåsen (27). Derefter frakobles halvgasposition.
11. Lad motoren varme op i 2-3 minutter, før du skærer.

BEMÆRK

For at undgå et nedsætte motorens levetid, lad da være med at køre motoren ved høj hastighed uden last i længere tid.

Start af varm motor

Anvend kun 1, 5 og 6 i startproceduren til en kold motor.

Hvis motoren ikke starter, skal du anvende samme startprocedure som for en kold motor.

Standning (Fig. 28)

Nedsæt motorens hastighed, og skub stopkontakten (21) over til stoppositionen.

⚠ ADVARSEL

Anbring ikke maskinen på steder med brændbart materiale såsom på tørt græs, idet lyd-dæmperen stadig er varm efter, at motoren er standset.

Grundlæggende skæringsteknikker

1. Justér hjulafskærmningen for at beskytte dig mod flyvende rester.
2. Skær en lige, overfladisk linje (31) omkring det område, der skal skæres. (Fig. 29)
3. Skær lige omkring linjen i den ønskede dybde.

⚠ ADVARSEL

- Få ikke overbalance, og sav ikke over skulderhøjde.
- Operatøren og tilskuere må ikke stå i afskæringshjulets rotationslinje. Hvis du gør det, kan det resultere i alvorlig tilskadekomst eller dødsfald, hvis hjulet skulle sprænges.
- Udøv aldrig sidelæns tryk (sidekraft) på afskæringshjulet under skæring. Dette vil beskadige afskæringshjulet.
- Skær ikke i en kurvet linje.

BEMÆRK

- Når du skærer, skal du bevæge maskinen frem og tilbage langs linjen for ikke at overophede afskæringshjulet. Hvis du skærer i den samme position i lang tid, kan afskæringshjulet blive varmt og kan svækkes.
- Skær altid ved fuld hastighed og hele tiden med et let tryk. Dette er den mest effektive måde at skære på.
- Skær ikke en dyb rille på én gang. For at skære en dyb rille skal du mange gange skære en overfladisk rille.

VEDLIGEHOLDELSE

Karburatorjustering

Brændstoffet blandes med luft i karburatoren. Karburatoren indstilles under testkørsel på fabrikken. Det kan være nødvendigt med yderligere indstilling passende til klima og højde. Karburatoren har en indstillingsmulighed:
T = Indstillingskrue for tomgang.

Justering af tomgang (T) (Fig. 30)

Kontroller, at forfilteret og papirfilteret er rene. Når tomgangshastigheden er korrekt, roterer skæreudstyret ikke. Hvis det er nødvendigt med indstilling, lukkes T-skruen (i urets retning) med motoren i gang, til skæreudstyret begynder at rotere. Åbn skruen (mod urets retning) til skæreudstyret stopper. Du har nået den rette tomgang, når motoren kører glat i alle positioner vel under rpm, når skæreudstyret begynder at rotere.

Hvis skæreudstyret stadig roterer efter justering af tomgangshastigheden, så kontakt HiKOKIs autoriserede servicecentre.

⚠ ADVARSEL

Når motoren er i tomgang må skæretilbehøret under ingen omstændigheder rotere.

BEMÆRK

- Brug kombitopnøglen til at justere T-skruen.
- Rør ikke ved højhastighedsjusteringsskrue (H) og lavhastighedsjusteringsskrue (L) på karburatoren. De er kun til HiKOKIs autoriserede servicecentre. Hvis du drejer dem, medfører det alvorlig beskadigelse af maskinen.

Luftfilter (Fig. 31)

Hvis motorens kraft synes at mindskes, er det sandsynligt, at luftfilteret skal gøres rent.

1. Før du renser luftfilteret, skal du trække i chokeren (22) for at forhindre, at støvet kommer ind i maskinen.
 2. Åben rengøringsboksen (B) (32) ved at løsne rengøringshåndtaget (33) for at blotte forfilteret (svampeform) (34) inde i rengøringsboksen (B) (32).
 3. Rens forfilteret ved at banke eller puste på det forsigtigt. Hvis forfilteret stadig er beskidt, så skyl det i varmt sæbevand.
- Hvis indersiden af rengøringsboksen (B) (32), som er forseglet med forfilteret, er beskidt af støv, så rens papirfilteret (35) på følgende måde.
4. For at tage et papirfilter (35) og et nylonfilter (36) ud skal du åbne rengøringsboksen (A) (37) ved at løsne M5-bolten (38).
 5. Rens nylonfilteret ved at banke eller puste på det forsigtigt. Hvis nylonfilteret stadig er beskidt, så skyl det i varmt sæbevand.
 6. Rens papirfilteret ved at banke på det. Hvis du bruger trykluft til at blæse støvet væk, så blæs det forsigtigt fra indersiden.
 7. Sæt disse dele sammen igen til deres originale position ved at udføre proceduren i omvendt rækkefølge.

BEMÆRK

- Når du fjerner papir- og nylonfiltrene, så vær forsigtig, så der ikke kommer støv ind i motoren.
- Efter skylning i en varm sæbelud. Kontroller, at filteret er tørt, inden du samler det igen. Et luftfilter, der været brugt i nogen tid, kan ikke rengøres fuldstændigt. Derfor skal det regelmæssigt udskiftes med et nyt. Et beskadiget filter skal altid udskiftes.

Tændrør (Fig. 31, 32, 33)

1. Fjern rengøringsboksen (B) (32) og rengøringsboksen (A) (37). (Fig. 31)
2. Fjern tændrøret ved at dreje det mod uret med kombitopnøglen. (Fig. 32)
3. Rens tændrøret, hvis det er beskidt. Kontrollér elektrodeafstanden. Den korrekte afstand er 0,6 mm. (Fig. 33)

BEMÆRK

- Når du fjerner tændrøret, så vær forsigtig, så der ikke kommer støv ind i motoren.
- Tændrøret bør udskiftes efter ca. 100 driftstimer eller før, hvis elektroderne er slømt eroderede.

Brændstoffilter (Fig. 34)

Fjern brændstoffilteret (39) fra brændstoffanken, og vask det grundigt i en opløsning. Skub derefter brændstoffilteret helt ind i tanken.

BEMÆRK

Hvis brændstoffilteret (39) er hårdt pga. støv og snavs, skal det udskiftes.

Antivibrationssystemer (Fig. 35)

Kontrollér fjedrene (40) for skade eller for, om de sidder løst. Kontakt HiKOKIs autoriserede servicecentre, hvis du finder fejl på disse dele.

Udskiftning af drivrem

1. Fjern motrikken (9) med kombitopnøglen (6), og løs spændingsbolten (11) ved at dreje den mod uret med unbrakonøglen (4). Fjern derefter armdækslet (10). (Fig. 11, 12)

2. Løs de tre bolte (41) på koblingsdækslet (42), og fjern koblingsdækslet (42). (Fig. 36)
3. Fjern drivremmen (43), og saml en ny i rillen i remskiverne (44)(45) sikkert. (Fig. 37, 38)
4. Før du samler det, skal du dreje spændebolten (11) og justere, hvor langt spændebolten (11) stikker ud fra armdækslet (10) til 0 mm (Fig. 39)
5. Saml koblingsdækslet og armdækslet på modsatte måde.
6. Justér drivremmens spænding igen. Se "Justering af drivrem".

Vedligeholdelsesplan

Daglig vedligeholdelse

- Rens maskinens ydre.
- Kontrollér, at møtrikken på armdækslet er ordentligt spændt.
- Kontrollér, at bolten til afskæringshjulet er ordentligt spændt.
- Kontrollér, at afskæringshjulet ikke roterer, når motoren er i tomgang
- Rens luftfilteret.

Ugentlig vedligeholdelse

- Kontrollér rekylstarteren, især rebet.
- Rens tændrøret udvendigt.
- Fjern tændrøret, og kontroller elektrodeafstanden. Juster den til 0,6 mm, eller udskift tændrøret.
- Kontrollér, at luftindtaget på rekylstarteren ikke er tilstoppet.

Månedlig vedligeholdelse

- Skyl brændstoftanken med benzin, og rens brændstoffilteret.
- Rens karburatoren udvendigt og området omkring den.

Kvartalsvedligeholdelse

- Rens køleribberne på cylinderen.
- Rens ventilatoren og området omkring den.
- Fjern kul fra lyd-dæmperen.

FORSIGTIG

Rensning af cylinderribberne, ventilatoren og lyd-dæmperen skal udføres af HiKOKIs autoriserede servicecentre.

FEJLFINDING

Tilstand	Sandsynlig årsag	Afhjælpning
Motoren starter ikke	Intet brændstof eller lavt brændstof	Tilfør brændstof
	Der er ikke brændstof i karburatoren	Tilfør brændstof, og tryk på spædepumpen et par gange.
	Gammelt brændstof	Tilfør nyt brændstof
	Tændrøret er vådt	1. Fjern tændrøret, og tør det 2. Træk i starteren, og tør brændstoffet af motorens inderside
	Brændstofrøret er bøjet eller faldet af	Konsultér HiKOKIs autoriserede servicecentre
	Karburatorfejl	Konsultér HiKOKIs autoriserede servicecentre
	Tændrørsfejl	Udskift tændrøret, eller ret afstanden
	Elektrisk systemfejl	Konsultér HiKOKIs autoriserede servicecentre
Motoren kan starte, men går hurtigt i stå	Intet brændstof eller lavt brændstof	Tilfør brændstof
	Der er ikke brændstof i karburatoren	Tilfør brændstof, og tryk på spædepumpen et par gange.
	Chokeren er lukket	Skub chokerhåndtaget ordentligt fast
	Karburatorfejl	Konsultér HiKOKIs autoriserede servicecentre
	Tændrørsfejl	Udskift tændrøret, eller ret afstanden
	Tilstoppet luftfilter	Rens luftfilteret
Unormal vibration	Fejl ved montering af afskæringshjulet	Se "Samling af afskæringshjulet"
	Deformering af afskæringshjul	Udskift afskæringshjulet
	Antivibrationssystemfejl	Konsultér HiKOKIs autoriserede servicecentre
Motoren kan starte, men afskæringshjulet roterer ikke	Drivremmen er løs	Se "Justering af drivrem"
	Drivremmen er for stram	
	Drivremmen er ude af remskiverne	Se "Udskiftning af drivrem"
Motoren standser ikke	Elektrisk systemfejl	Konsultér HiKOKIs autoriserede servicecentre

SPECIALTILBEHØR

Diamanthjul

HiKOKI tilbyder et diamanthjul til en række forskellige anvendelser, der er anført nedenfor.

Diamanthjul (12") til CM75EAP

Type	Kategori	Ydre dia. (mm)	Dornhul (mm)	Kodenr.
Diamanthjul	Universal	300	20	773000
				773004
	Mursten og asfalt	300	20	773137
				773018
	Beton og hård sten	300	20	773008
				773012



Diamanthjul (14") til CM75EBP

Type	Kategori	Ydre dia. (mm)	Dornhul (mm)	Kodenr.
Diamanthjul	Universal	350	20	773002
				773006
	Mursten og asfalt	350	20	773016
				773020
	Beton og hård sten	350	20	773010
				773014

Vandtrykstank (Fig. 40)

HiKOKI vandtrykstank er en bærbar tank med manuelt tryk. Denne tank giver mulighed for vådskæring, hvor der ikke er nogen vandforsyning. (Kodenr.: 712630)

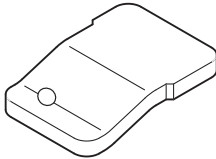
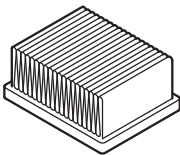
RESERVEDELE

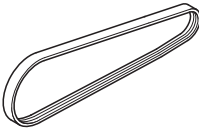
			
6699872	6699868	6699867	6699877

(Oversettelse av original bruksanvisning)

Vær spesielt oppmerksom på informasjon som er merket med følgende uttrykk:

⚠ ADVARSEL

Indikerer stor fare for alvorlige personskader eller dødsfall dersom instruksjonene ikke følges.

FORSIKTIG

Indikerer mulighet for person- eller utstyrsskade dersom instruksjonene ikke følges.

MERK

Nyttig informasjon for riktig funksjon og bruk.

FORKLARING AV SYMBOLER

MERK: Enkelte modeller er ikke utstyrt med disse symbolene.

Symboler	
	⚠ ADVARSEL Følgende viser symboler som brukes for maskinen. Pass på at du forstår deres betydning før bruk.
	Skjærer, bærbar avskjæringsmaskin CM75EAP / CM75EBP
	Det er viktig at du leser igjennom, forstår og overholder alle sikkerhetstiltak og advarsler. Uforsiktig eller feil bruk av dette produktet kan forårsake alvorlige personskader eller dødsfall.
	Les igjennom, forstå og følg alle advarsler og instruksjoner som er oppgitt i denne bruksanvisningen og på produktet.
	Bruk alltid vernebriller, vernehjelm og hørselsvern og dessuten støvbeskyttelse når du bruker dette produktet
	Choke
	På / start
	Av / stopp
	Nødstopp
	Maksimal spindelhastighet for maskinen. Advarsel: Ikke bruk hjul som er laget for hastigheter som er lavere enn den indikerte maksimale spindelhastigheten til maskinen.
	Advarsel for brann! Verktøyet lager gnister når det kutter i metallet.
	Advarsel! Ikke bruk et skadet kuttemaskinhjul.
	Dreieretning for kuttemaskinhjul
	Kuttemaskinhjuldimensjoner

	Drivstoff og oljeblanding
	Justere forgasseren - tomgangshastighet
	Justere forgasseren - lav hastighetsblanding
	Justere forgasseren - høy hastighetsblanding
	Primer
	Garantert lydeffektnivå
	Dekompresjonsventil
	Advarsel for utslipp av farlig støv og gass
	Advarsel for tilbakeslag
	Advarsel! Du må aldri bruke kniver som er laget for å kutte i tre.

HVA ER HVA? (Fig. 1)

- A: Stoppbryter: Bryter som brukes til å starte og stoppe motoren.
 B: Gasshåndtak: Anordning som du aktiverer ved bruk av fingeren for å kontrollere motorens hastighet.
 C: Gassregulatorsperre: Anordning som forhindrer utilsiktet bruk av gasshåndtaket inntil det kobles ut manuelt.
 D: Gasslås: Enhet for å sette gassen i delvis åpen posisjon for å hjelpe til med å starte.
 E: Lokk for drivstofftank: Brukes til å lukke drivstofftanken.
 F: Startsnor: Trekk i snoren for å starte motoren.
 G: Fremre håndtak: Støttehåndtak plassert ved eller mot forsiden av motorhuset.
 H: Bakre håndtak: Støttehåndtak plassert ved eller mot baksiden av motorhuset.
 I: Chokehendel: Anordning for å øke blandingen av drivstoff/luft i forgasseren for å gjøre det lettere å starte motorsagen.
 J: Primer: Enhet for tilføring av ekstra drivstoff for å hjelpe til med å starte.
 K: Rengjøringsboks (B): Deksel for forfilter
 L: Rengjøringsboks (A): Deksel for papirfilter og forgasser.
 M: Kopplingsdeksel: Enhet mellom motoren og kutteutstyret som er laget for å forhindre utilsiktet kontakt med overføringen.
 N: Armdeksel: Enhet mellom motoren og kutteutstyret som er laget for å forhindre utilsiktet kontakt med overføringen.
 O: Hjulbeskytter: Deksel som er ment for å beskytte operatøren fra hjulkontakt og som også dirigerer rester vekk fra operatøren.
 P: Mutter: Fester hjulbeskytteren til motoren.
 Q: Antivibrasjonsfjær: Reduser overføringen av vibrasjoner til operatørens hender.
 R: Håndtak(W): Håndtak til å dreie hjulbeskytteren.

Norsk

- S: Dekompresjonsventil: Enhet for redusering av kompresjonstrykket til motoren for å hjelpe til med å starte.
- T: Spenningsbolt: Enhet for å øke og slippe beltespenningen.
- U: Spenningsmutter: Merke for å indikere statusen for beltespenning.
- V: Kuttemaskinhjul: Bundet slipemiddel med forsterket harpikshjul for kutting, med løser.
- W: Kobler: Enhet for å feste slangen.
- X: Ventil: Enhet for å justere vannstrømningshastigheten.
- Y: Lyddemper: Reduserer eksosstøy fra motoren og styrer eksosgassene.
- Z: Hjulvasker: Flense for å klemme og kjøre kuttemaskinhjulet.
- a: Bolt: Fester kuttemaskinhjulet
- b: Adapterkrage: Enhet som skal festes til spindelen for å bruke akselhull 25,4 mm kuttemaskinhjul.
- c: Kombinøkkel: Vedlikeholdsverktøy for vedlikehold, fjerning eller montering av en tennplugg
- d: Unbrakonøkkel: Vedlikeholdsverktøy for fjerning av dekslet og stramming av beltet.
- e: Vernebriller: Øyebeskyttelse.
- f: Brukerveiledning: Leveres med motorsagen. Les brukerveiledningen før du bruker motorsagen, og oppbevar den for fremtidig bruk for å lære riktige og trygge teknikker.

- Bruk aldri maskinen hvis du er trøtt, syk eller påvirket av alkohol, rusmidler eller medikamenter.
- Antivibrasjonssystemer garanterer ikke at du vil unngå følelseløse fingre eller senebetennelse. Du må derfor undersøke hendene og fingrene dine nøye hvis du bruker motorsagen ofte. Ta kontakt med legen din umiddelbart dersom du opplever noen av de ovennevnte symptomene.
- Langvarig eller kontinuerlig utsettelse for høye støynivåer kan føre til permanent hørselsskade. Bruk alltid godkjent hørselsvern ved bruk av maskiner.
- Hvis du bruker elektrisk/elektronisk medisinsk utstyr, som f.eks. en pacemaker, må du rådføre deg med legen din samt produsenten av det medisinske utstyret før du bruker noen form for motordrevet utstyr.

Maskinsikkerhet

- Inspiser hele maskinen for eventuelle skader før hver bruk. Kontroller at buskrydderen ikke har drivstofflekkasje, samt at alle skruer sitter som de skal og er strammet forsvarlig.
- Ikke la andre personer stå i nærheten når du justerer forgasseren.
- Bruk kun tilbehør som er anbefalt av produsenten for denne maskinen.
- Velg og monter det korrekte kuttemaskinhjulet for arbeidstypen som skal utføres.
- Alle elementer, med unntak av elementene som er oppført i brukerveiledningen, skal utføres av HiKOKI- autoriserte servicesentre. (Hvis f.eks. feil verktøy brukes til å fjerne svinghjulet eller holde svinghjulet på plass for å fjerne koblingen, kan det føre til strukturell skade på svinghjulet slik at det sprekker.)

⚠ ADVARSEL

- Du må aldri foreta noen form for endringer på maskinen. Ikke bruk maskinen til andre formål enn det den er beregnet til.
- Ikke bruk hjul som er laget for hastigheter som er lavere enn den maksimale spindelhastigheten til maskinen. Et hjul som går raskere enn den fastsatte hastigheten, kan brenne slik at delene flyr fra hverandre.
- Akselstørrelsen på hjul og flenser må passe ordentlig til spindelen på maskinen. Hjul og flenser med akselhull som ikke passer til monterings-hardware på maskinen, vil miste balansen, vibrere overdrevent og kan føre til tap av kontroll.
- Det er viktig å kun bruke kuttemaskinhjul som er laget for bruk på håndholdte kuttemaskiner. Det er farlig å bruke et kuttemaskinhjul som ikke er ment for håndholdte kuttemaskiner.

Drivstoffsikkerhet

- Bland og fyll drivstoff utendørs på et sted hvor det ikke finnes gnister eller flammer.
- Bruk en kanne som er godkjent for drivstoff.
- Tørk opp eventuelt drivstoff som er sølt ut og la gjenværende drivstoff fordampe før du starter motoren.
- Flytt deg minst 3 meter fra stedet hvor du fylte på drivstoff før du starter motoren.
- Stans motoren og la den avkjøles i noen minutter før du åpner drivstofftanklokket.
- Oppbevar maskinen og drivstoffet på et sted hvor drivstoffdamp ikke kan komme i kontakt med gnister eller åpne flammer fra vannvarmere, elektriske motorer og brytere, ovner o.l.

⚠ ADVARSEL

- Drivstoff er meget lettantennelig og dampene fra denne bør ikke pustes inn. Vær spesielt vanskelig når du håndterer maskinen, ettersom gnistene som skapes når du skjærer metall lett kan antenne eventuelt drivstoffol.

ADVARSLER OG SIKKERHETSINSTRUKSJONER

Personlig sikkerhet

- Bruk alltid skikkelig ansiktsvern (visir) eller vernebriller.
- Hansker bør alltid brukes når du betjener denne maskinen og tar på kuttemaskinhjulet.
- Bruk alltid skikkelig verneutstyr som jakke, bukser, hjelm og sklisikre vernestøvler med ståttupp, og verneutstyr for øyne, ører og ben når du bruker denne maskinen. Ikke ha på deg løstsittende tøy, smykker, shorts, sandaler eller gå barbeint når du bruker buskrydderen.
- La aldri barn eller personer uten riktig opplæring og erfaring bruke motorsagen. En førstegangsoperatør bør få praktiske instruksjoner før han bruker maskinen.
- Når du bruker hørselsvern, må du være oppmerksom på omgivelsene dine. Vær oppmerksom på eventuelle tilskuerer som signaliserer om et problem.
- Skjæreoperasjoner kan eksponere deg til pustefarere som silika og andre skadelige støvpartikler. Bruk alltid godkjent hørselsvern ved bruk av denne maskinen.
- Hold håndtakene frie for olje og drivstoff.
- Hold hendene borte fra kutteutstyret.
- Du må aldri gripe tak i eller holde i kutteutstyret på maskinen.
- Ikke røyk eller tillat røyking i nærheten av drivstoff eller maskinen når den er i bruk.
- Når enheten er slått av, kontroller at kutteutstyret har stoppet helt før du setter den ned.
- Det er viktig at du tar jevnlige pauser ved lengre tids bruk, for å unngå at fingrene blir følelseløse pga. vibrasjonene fra buskrydderen.
- Nasjonale forskrifter kan begrense bruk av maskinen. Og du må overholde de lokale forskriftene som gjelder for arbeidsområdet.

⚠ ADVARSEL

- Maskinen produserer eksosgasser som inkluderer hydrokarboner og benzen. Når du bruker denne maskinen, er det nødvendig med tilstrekkelig ventilasjon, ikke kun ved bruk innendørs, men også ved arbeid i grøfter, hulninger og andre trange steder. Innånding av eksosgass kan få fatale følger.

Kuttesikkerhet

- Hold alle tilskuere på trygg avstand fra arbeidsområdet. Alle som kommer inn i arbeidsområdet, må ha på seg personlig verneutstyr. Fragmenter av et arbeidsstykke eller et ødelagt hjul kan fly av gårde og føre til personskade. Barn, andre uautoriserte personer og dyr må holde seg langt unna arbeidsområdet.
- Hold et godt tak i maskinen med høyre hånd på det bakre håndtaket og venstre hånd på det fremre håndtaket.
- Stå støtt og hold balansen. Ikke strekk deg for langt.
- Hold alle kroppsdeler unna lyddemperen og kutteutstyret når motoren er i gang.
- Vær spesielt oppmerksom på å undersøke arbeidsområdet for skjulte farer, som vann- eller gassrør, elektriske kabler og lett antennelige stoffer.
- Sett aldri fra deg motorsagen på bakken mens den går.
- Forviss deg alltid om at motoren er slått av og at alt kutteutstyr har stoppet helt før du fjerner rester fra kutteutstyret.
- Ha alltid med deg førstehjelpsutstyr når du skal bruke noen form for motordrevet utstyr.
- Lyddemperen blir alltid veldig varm under og etter bruk. Dett gjelder også under tomgangskjøring. Vær oppmerksom på brannfaren, spesielt når du arbeider i nærheten av lett antennelige substanser og/eller damp.

⚠ ADVARSEL

- Eksosgassene fra motoren er varme og kan inneholde gnister som kan starte en brann. Det skapes også gnister når du skjærer i metall med denne maskinen. Du må aldri bruke maskinen når lett antennelige stoffer og gasser er til stede.
- Gnister som oppstår ved skjæring, kan forårsake brann. Pass alltid på å ha tilstrekkelig brannslukningsutstyr.
- Når du skal forflytte deg til et nytt arbeidsområde, må du slå av motorsagen og passe på at alt kutteutstyr har stoppet helt.
- Forviss deg alltid om at motoren er slått av og at alt kutteutstyr har stoppet helt før du beveger deg. Gyroskopiske krefter forekommer ved flytting når motoren er i drift og kuttemaskinhjulet roterer. Det kan føre til at du mister kontroll over maskinen.
- Kutt aldri i materialer som består av asbest.
- Du må aldri la motoren gå uten tilsyn, (f.eks. på bakken).

Tilbakeslag og relaterte advarsler

Tilbakeslag er en plutselig reaksjon på et fastklemt eller fastsatt dreierende hjul. Klemming eller fastsetting fører til hurtig kvelning av det roterende hjulet, som i sin tur fører til at den ukontrollerte maskinen tvinges i motsatt retning av hjulets dreining ved punktet for bindingen. Hvis for eksempel et slipende hjul sitter fast eller blir klemt av arbeidsstykket, kan kanten på hjulet som kommer inn i klemmingspunktet grave seg inn i overflaten på materialet og føre til at hjulet klitrer ut eller slår seg ut. Hjulet kan enten hoppe mot eller vekke fra operatøren, avhengig av bevegelsen for hjulets retning på tidspunktet for klemmingen. Slipende hjul kan også gå i stykker under disse forholdene. Begge disse situasjonene kan gjøre at du mister kontroll over maskinen, som igjen kan resultere i alvorlige personskader. Tilbakeslag er resultatet av misbruk av kuttemaskinen og/eller feil driftsprosedyrer eller tilstander og kan unngås ved å riktige forholdsregler tas, som angitt nedenfor.

- Tilbakeslag forekommer når den øvre vinkelen i kuttemaskinhjulet brukes eller kommer i kontakt med en gjenstand når kuttemaskinhjulet går. Vær spesielt oppmerksom på at den øvre vinkelen på kuttemaskinhjulet ikke kommer borti gjenstander. (Fig. 2, Fig. 3)

- Vær spesielt forsiktig når du arbeider med hjørner, skarpe kanter osv. Unngå at kuttemaskinhjulet hopper og danser. Hjørner, skarpe kanter og hopping har en tendens til å få tak i det roterende hjulet og føre til tap av kontroll eller tilbakeslag. (Fig. 4)
- Ikke bruk kuttemaskinhjul utenom de som er godkjent eller anbefalt av produsenten. Du må aldri bruke kniver som er laget for å kutte i tre. Hvis ikke er det fare for personulykker eller personskade.
- Ikke press hjulet eller bruk overdrevent trykk på det. Ikke forsøk å foreta et overdrevent dybdesnitt. Overbelastning av hjulet øker lasten og følsomheten for vridding eller binding av hjulet i kuttet og muligheten for tilbakeslag eller hjulbrekking.
- Når hjulet binder seg eller ved avbrytelse av et kutt av en eller annen grunn, må du stanse motoren og holde maskinen stille inntil hjulet stopper fullstendig. Du må aldri forsøke å fjerne hjulet fra kuttet mens hjulet er i bevegelse, ellers kan tilbakeslag forekomme. Undersøk og foreta korrigerende tiltak for å eliminere årsaken til at hjulet binder seg.
- Ikke start kutteoperasjonen med hjulet i arbeidsstykket. Etter at hjulet har nådd full hastighet, gå du forsiktig inn i kuttet på nytt. Hjulet kan binde, gå opp eller slå tilbake hvis strømverktøyet startes på nytt i arbeidsstykket.
- Klargjør støtter til paneler eller for store arbeidsstykker for å minimere risikoen for hjulklemming og tilbakeslag. Store arbeidsstykker har en tendens til å svikte under sin egen vekt. Støtter må plasseres under arbeidsstykket slik at kutteoverflaten åpnes. (Fig. 5)

Vedlikeholdssikkerhet

- Vedlikehold maskinen i henhold til de anbefalte fremgangsmåtene.
- Koble fra tennpluggen før du begynner vedlikeholdsarbeidet, unntatt når du justerer forgasseren.
- Ikke la andre personer stå i nærheten når du justerer forgasseren.
- Bruk kun originale HiKOKI-reservedeler som er anbefalt av produsenten.

FORSIKTIG

Ikke demonter rekylstarteren. Det er mulighet for personskader med rekylfjerner.

⚠ ADVARSEL

Feil vedlikehold kan føre til alvorlig maskin- eller personskade.

Transport og oppbevaring

- Bær maskinen med motoren slått av og lyddemperen vendt bort fra kroppen.
- La motoren kjøles ned, tøm drivstofftanken og forgasseren, og sikre maskinen før du oppbevarer eller transporterer den.
- Oppbevar alltid maskinen utilgjengelig for barn.
- Rengjør og vedlikehold maskinen nøye, og oppbevar den på et tørt sted.
- Pass på at motoren er slått av når motorsagen skal transporteres eller oppbevares.
- Du må ikke lagre kuttemaskinhjulene i våt eller frossen tilstand. Vær spesielt oppmerksom på det slipende hjulet. Det er en risiko for sprekking ved bruk av det slipende hjulet i våt tilstand.

Vær forsiktig og bruk sunn fornuft hvis det oppstår situasjoner som ikke er beskrevet i denne brukerveiledningen. Ta kontakt med HiKOKI- autoriserte servicesentre dersom du trenger hjelp.

SPESIFIKASJONER

Modell		CM75EAP	CM75EBP
Motorforskyvning (cm ³)		75,0	
Tennplugg		NGK BPMR-7A	
Maks. motorhastighet ved ISO 7293 (kW)		3,9	
Angitt motorhastighet ved ISO 7293 (min ⁻¹)		9200	
Maks. motorhastighet (min ⁻¹)		9800	
Motorhastighet, tomgang (min ⁻¹)		2500	
Kapasitet for drivstofftank (L)		1,1	
Tørr vekt (kg) Uten drivstoff, hjul og tilbehør		10,4	10,6
Slipende hjul	Hjultype	Type 41	
	Ytre diameter (mm)	305 (12")	355 (14")
	Akselhulldiameter (mm)	20 (25,4 med adapterkrage)	
	Maks. hastighet (min ⁻¹)	5100 eller mer	
	Maks. tykkelse (mm)	3,5	4,0
Diamanthjul	Ytre diameter (mm)	305 (12")	355 (14")
	Akselhulldiameter (mm)	20 (25,4 med adapterkrage)	
	Maks. hastighet (min ⁻¹)	5100 eller mer	
	Maks. tykkelse (mm)	3,5	4,0
Minste flense utvendig diameter (mm)		101,7	
Strammemoment for hjulfester (N·m)		20	
Spindeldiameter (mm)		20 (25,4 med adapterkrage)	
Spindel maks. hastighet (min ⁻¹)		4200	
Lydtrykknivå LpA ¹ (dB(A)) ved ISO 19432 Målt / uvisshet		99,5 / 3,0	
Lydeffektnivå LwA ² (dB(A)) ved ISO 19432 Målt / uvisshet		115 / 3,0	
Vibrasjonsnivå (m/s ²) ved ISO 19432 Fremre håndtak ¹ / Bakre håndtak ¹ Uvisshet		2,2 / 2,7 1,0	2,4 / 2,9 1,0

MERK

Støynivåer/vibrasjonsnivåer er kalkulert som den tidsveide totale energien for støy- / vibrasjonsnivåer under forskjellige arbeidsforhold, med følgende tidsfordeling:

*1: 1/7 tomgang, 6/7 full last.

*2: Full last.

Alle data kan endres uten varsel.

	Slipende hjul	Diamanthjul
Plast	✓ (Spesialhjul)	—
Murverk	✓	✓
Metall	✓	✓ (Spesialhjul)
Støpejern	✓	✓ (Spesialhjul)

⚠ ADVARSEL

- Ikke bruk skadede hjul. Før hver bruk må du inspisere hjulene for biter, sprekker, forvrengning eller ubalanse. Slike hjul må forkastes.
- Når du bruker det slipende kuttemaskinhjulet, må du kontrollere utløpsdatoen som er markert (8) på hjulet før du fester det. (Fig. 10)
Det er en risiko for at hjulet sprekker hvis det brukes etter utløpsåret.
- Før du strammer bolten, må du kontrollere at retningen på de to flensene er korrekt. Og kontrollere at flensene er godt montert på flatene på spindelen.
- Korrekt strammemoment er 20 N·m. Ikke stram mer enn 20 N·m.
- Kontroller hjulet ved å kjøre i 1 minutt med full gass før du bruker den til et arbeidsstykke.

MONTERING

Montering av kuttemaskinhjulet

1. Sett hjulet (1) mellom de to flensene (2) og stram bolten (3) for hånd. (Fig. 6)
2. Sett inn unbrakonøkkel (4) i hullet på armdekslet (5) og lås spindelen på plass mens du strammer bolten (3) forsvarlig med bruk av kombinøkkel (6). (Fig. 7)
3. Sørg for at dreieretningen til diamanthjulet er i overensstemmelse med retningen som vises på koblingsdekslet og installer diamanthjulet. (Fig. 8)

MERK

- Når du bruker hjulet der akselhullet er 25,4 mm, må du plassere adapterkragen (7) godt i spindelen. (Fig. 9)
- Velg og monter det korrekte kuttemaskinhjulet for arbeidstypen som skal utføres.

Justering av beltet

1. Løsne mutteren (9) med kombinøkkelen (6) slik at armdekslet kan (10) bevege seg. (Fig. 11)
2. Bruk unbrakonøkkelen (4) for å dreie spenningsbolten (11) slik at plasseringen av spenningsmutteren (12) er tilpasset markeringen (13) på armdekslet (10). (Fig. 12, Fig. 13)
3. Stram mutteren igjen.

MERK

Tilstrækkelig kraft overføres ikke til hjulet når beltet er løst. Juster beltet etter behov.

Justering av hjulbeskytter

1. Hjulbeskytteren (14) kan flyttes for hånd uten et verktøy. For å justere hjulbeskytteren (14) bruker du håndtak(W) (15) eller trykker enden av hjulbeskytteren (14) mot arbeidsstykket. (Fig. 14)
Pass på å justere hjulbeskytteren (14) slik at du er beskyttet fra flygende bruddstykker. (Fig. 15)

Våtkutting med vann

Denne maskinen kan klargjøres for våtkutting, som minsker støvmengden under skjæringene.

1. Fjern kobleren (16) mens du trekker kobleren fra maskinen. (Fig. 16)
2. Fjern ringen (17) fra kobleren og gjennom ringen på slangen og sett inn slangen i kobleren. (Fig. 17)
3. Skru låsemutteren godt til kobleren på nytt.
4. Fest deretter kobleren til maskinen igjen til den går på plass.
5. Renn vannet inn i slangen og vri spaken (18) på ventilen (19). (Fig. 18) Vann blir deretter forsynt til kuttemaskinhjulet.

⚠ Advarsel

Kuttemaskinhjulet som er inkludert i denne maskinen, er det slipende kuttemaskinhjulet for betong, stein eller murverk.

Når du kutter med vannforsyning til dette kuttemaskinhjulet, må du bruke hjulet opp på samme dag. Det er en risiko for sprekking ved bruk av det slipende hjulet på denne måten neste dag.

For andre kuttemaskinhjul, følger du instruksjonene som følger med disse kuttemaskinhjulene.

Montere verktøyet på maskinen (Fig. 19)

Denne maskinen kan utstyres med kombinøkkel (6) og unbrakonøkkel (4).

BRUK**Drivstoff****⚠ ADVARSEL**

- Maskinen er utstyrt med en totakts motor. Motoren må alltid brukes med en blanding av drivstoff og olje. Sørg for god ventilasjon ved fylling og håndtering av drivstoff.
- Drivstoff er svært brannfarlig og du kan pådra deg alvorlige personskader dersom du innånder drivstoffdamp eller søler drivstoff på huden.
- Vær alltid forsiktig når du håndterer drivstoff. Sørg alltid for god ventilasjon når du håndterer drivstoff.

Drivstoff (Fig. 20)

- Bruk alltid blyfri bensin merket med 89 oktan.
- Bruk ekte totaktsolje eller en blanding på 25:1 til 50:1. Vennligst kontakt HiKOKI-autoriserte servicesentre når det gjelder oljeblandingsforholdene.
- Hvis ekte totaktsolje ikke er tilgjengelig, må du bruke en kvalitetsetolje som er tilsatt antioksidant som uttrykkelig er merket for luftkjølte totaktsmotorer. Bruk JASO FC GRADE OIL eller ISO EGC GRADE). Ikke bruk BIA- eller TCW-blandingsoljer (totaktsolje av vannavkjølingstype).
- Bruk aldri helårsolje (10 W/30) eller spillolje.
- Bland aldri drivstoff og olje i maskinens drivstofftank. Bland alltid drivstoff og olje i en separat, ren beholder.

Drivstoffblandingsmetode

Start alltid med å fylle halv mengde bensin, dette skal brukes i beholderen.

Fyll deretter på hele mengden med olje. Bland (rist) bensin/oljeblandingen. Fyll på resten av bensinen.

Bland (rist) bensin/oljeblandingen godt før du fyller den i drivstofftanken.

Blandingsmengde av totaktsolje og bensin

Bensin (liter)	Totaktsolje (ml)	
	Forhold 50:1	Forhold 25:1
0,5	10	20
1	20	40
2	40	80
4	80	160

Drivstoffylling (Fig. 21)

Før du fyller på drivstoff, må du rengjøre området rundt drivstofftankklokken (20) nøye for å forhindre at smuss faller ned i tanken. Pass på at drivstoffet er godt blandet ved å riste beholderen før du fyller på drivstoff.

⚠ ADVARSEL

- Slå alltid av motoren og la den avkjøles i noen få minutter før du fyller på mer drivstoff.
Ikke røyk eller ta med ild eller gnister i nærheten av drivstoffet.
- Åpne drivstofftankklokken (20) forsiktig når du fyller på drivstoff, slik at et eventuelt overtrykk kan slippe ut.
- Skru drivstofftankklokken godt til etter påfylling av drivstoff.
- Flytt enheten minst 3 meter fra stedet hvor du fylte drivstoff før du starter motoren.
- Hvis du søler drivstoff på tøyet ditt, må du vaske det bort med såpe umiddelbart.
- Kontroller for drivstofflekkasje etter hver påfylling av drivstoff.
- Før du fyller på drivstoff, for å fjerne statisk elektrisitet fra hoveddelen, drivstoffbeholderen og operatøren, må du ta på bakken som er noe fuktig.

Start den kalde motoren (Fig. 22-27)**FORSIKTIG**

Kontroller at kuttemaskinhjulet ikke er i kontakt med noe før du starter motoren.

1. Sett stoppbryteren (21) til posisjon ON (PÅ). (Fig. 22)
2. Trekk i chokehendelen (22) helt for å sette den i START-posisjon. (Fig. 23)
3. Trykk på primeren (23) cirka ti ganger, slik at drivstoff sendes til forgasseren. (Fig. 24)
4. Trekk i gasshåndtaket (24) mens du trykker på gasshåndtaksperringen (25). Trykk deretter på gasslåsen (27).
 Dette vil automatisk låse gassen til halvgass for å hjelpe til med å starte motoren. (Fig. 22)
5. Trekk i dekompresjonsventilen (26). Ventilen vil automatisk gå tilbake til sin opprinnelige posisjon når motoren har startet. (Fig. 25)
6. Hold verktøyet i posisjon med venstre hånd på det fremre håndtaket (29) og med høyre fot på det bakre håndtaket (30), og trekk startbryterknappen (28). (Fig. 26)
7. Når du hører at motoren er i ferd med å starte, skyv chokespaken (22) helt for å sette den i kjøre-stillingen. (Fig. 27)
8. Trekk i dekompresjonsventilen (26) igjen.
9. Trekk hurtig i startsnoren (28) på nytt, slik det er beskrevet ovenfor.
10. Med en gang motoren starter, trekker du gasshåndtaket (24) i full gang med gassregulatorsperringen (25) trykket ned, og slipper deretter gasslåsen umiddelbart (27). Halvgass blir koblet ut.
11. La motoren varmes opp i ca. 2-3 minutter før kutting.

Norsk

MERK

For å unngå å redusere motorens levetid, må du la motoren gå på høyt turtall uten belastning i lang tid.

Starte den varme motoren

Bruk kun 1, 5 og 6 i startprosedyren for en kald motor.

Hvis motoren ikke starter, bruker du samme startprosedyre som for en kald motor.

Stoppe buskrydderen (Fig. 28)

Reduser motorhastigheten og skyv stoppbryteren (21) til stopposisjonen.

⚠ ADVARSEL

Ikke sett maskinen der det er brennbar materiale som tørt gress, ettersom lyddempere fortsatt er varm etter at motoren har stoppet.

Grunnleggende kutteknikker

1. Justere hjulbeskytteren til beskyttelse fra flygende bruddstykker.
2. Kutt en rett og grunn linje (31) på området som skal kuttes. (Fig. 29)
3. Kutt rett langs linjen til ønsket dybde.

⚠ ADVARSEL

- Ikke strekk deg for langt eller kutt over skulderhøyde.
- Operatøren og tilskuerne må ikke stå i rotasjonsbanen til kuttemaskinhjulet. Dette kan føre til alvorlig personskade eller dødsfall hvis hjulet sprekker.
- Du må aldri utøve sidestilt trykk (sidekraft) på kuttemaskinhjulet under kutting. Dette vil skade kuttemaskinhjulet.
- Ikke kutt den kurvede linjen.

MERK

- Når du kutter, må du bevege maskinen frem og tilbake langs linjen for at kuttemaskinhjulet ikke skal overopphetes. Hvis du kutter i samme posisjon over lengre tid, kan kuttemaskinhjulet bli varmt og deretter svekket.
- Du må alltid kutte ved full hastighet ved å trykke lett. Dette er den beste måten å være effektiv på under kutting.
- Ikke kutt et dypt spor samtidig. For å lage et dypt spor må du kutte et grunt spor flere ganger.

VEDLIKEHOLD

Justering av forgasseren

Drivstoff blandes med luft i forgasseren. Forgasseren ble justert når motoren ble testet på fabrikk. Det kan være nødvendig med ytterligere justeringer, avhengig av klimaet og høyden over havet som maskinen skal brukes i. Forgasseren har en justeringsmulighet:

T = skru for tomgangshastighet.

Justere tomgangshastigheten (T) (Fig. 30)

Kontroller at forhåndsfilteret og papirfilteret er rene. Når tomgangshastigheten er riktig justert, vil ikke kutteutstyret rotere. Hvis det er nødvendig å justere tomgangshastigheten, skru igjen T-skruen (med klokken) mens motoren går, til kutteutstyret begynner å rotere. Åpne skruen (mot klokken) til klippeutstyret stopper å rotere. Du har oppnådd riktig tomgangshastighet når motoren går jevnt i alle stillinger, godt under turtallet som starter kutteutstyrets rotasjon.

Hvis kutteutstyret fortsatt roterer når du har justert tomgangshastigheten, må du kontakte HiKOKI autoriserte servicesentre.

⚠ ADVARSEL

Kutteutstyret skal ikke under noen omstendigheter rotere når motoren går på tomgang.

MERK

- Bruk kombinøkkelen for justering av T-skruen.
- Ikke rør ved skruene for høyhastighetsjustering (H) og lavhastighetsjustering (L) på forgasseren. Disse er kun for HiKOKI- autoriserte servicesentre. Hvis du dreier på dem, vil det føre til alvorlig skade på maskinen.

Luftfilter (Fig. 31)

Hvis motoreffekten virker som om det er redusert, er det sannsynligvis fordi filteret må rengjøres.

1. Før du rengjør luftfilteret, må du trekke i chokehendelen (22) for å forhindre at støvet kommer inn i motoren.
2. Åpne rengjøringsboksen (B) (32) ved å løse rengjøringsknappen (33) for å eksponere forfilteret (svampeform) (34) inne i støvsuger (B) (32).
3. Rengjør forfilteret ved å banke eller blåse forsiktig på det. Hvis det fortsatt er skittent, skyller du det i varmt såpevann.

Hvis innsiden av rengjøringsboksen (B) (32), som er lukket av forhåndsfilteret, er skittent med støv, rengjør papirfilteret (35) med følgende metode.

4. For å ta ut papirfilteret (35) og nylonfilteret (36) må du åpne rengjøringsboksen (A) (37) ved å løsne M5 settebolten (38).
5. Rengjør nylonfilteret ved å banke eller blåse forsiktig på det. Hvis nylonfilteret fortsatt er skittent, skyller du det i varmt såpevann.
6. Rense papirfilteret ved å slå det. Hvis du bruker den komprimerte luften til å blåse ut støvet, gjør du dette forsiktig fra innsiden.
7. Monter disse delene til sin opprinnelige posisjon på nytt ved å følge trinnene nevnt tidligere i motsatt rekkefølge.

MERK

- Når du fjerner papirfilteret og nylonfilteret, må du passe på at det ikke kommer støv inn i motoren.
- Etter skylling i varmt såpevann. Kontroller at filteret er tørt før du setter det tilbake på plass. Et luftfilter som har vært brukt over lengre tid vil ikke kunne renses helt. Luftfilteret må derfor skiftes ut med et nytt med jevne mellomrom. Et skadd luftfilter må alltid erstattes.

Tennplugg (Fig. 31, 32, 33)

1. Fjern rengjøringsboks (B) (32) og rengjøringsboks (A) (37). (Fig. 31)
2. Fjern tennpluggen ved å vri den mot urviseren med kombinøkkelen. (Fig. 32)
3. Rengjør tennpluggen hvis den er skitten. Kontroller elektrodeavstanden. Den riktige avstanden er 0,6 mm. (Fig. 33)

MERK

- Når du fjerner tennpluggen, må du passe på at det ikke kommer støv inn i motoren.
- Tennpluggen bør skiftes ut etter ca. 100 driftstimer, eller tidligere dersom elektrodene er svært slitte.

Drivstoffilter (Fig. 34)

Fjern drivstoffilteret (39) fra drivstofftanken og vask det grundig i løsemiddel. Sett deretter drivstoffilteret helt tilbake på plass i tanken.

MERK

Hvis drivstoffilteret (39) er hardt pga. støv og smuss, må det skiftes ut.

Antivibrasjonssystemer (Fig. 35)

Kontroller fjærene (40), sjekk spesielt om de er løse eller har skadet. Hvis du finner noen feil på disse delene, vennligst ta kontakt med HiKOKI- autoriserte servicesentre.

Bytte beltet

1. Fjern mutteren (9) med kombinøkkelen (6) og løsne spenningsbolten (11) ved å dreie moturs med unbrakonøkkelen (4). Fjern deretter armdekslet (10). (Fig. 11, 12)
2. Løsne de tre boltene (41) på clutchdekslet (42) og fjern clutchdekslet (42). (Fig. 36)
3. Fjern beltet (43) og monter et nytt på sporet til trinsene (44)(45) godt. (Fig. 37, 38)
4. Før monteringen vrir du spenningsbolten (11) og justerer lengden som stikker ut av spenningsbolten (11) fra armdekslet (10) til 0 mm. (Fig. 39)

5. Monter clutchdekslet og armdekslet ved å følge trinnene nevnt tidligere i motsatt rekkefølge.
 6. Juster beltespenningen på nytt. Se "Justering av belte".

Vedlikeholdsplan

Daglig vedlikehold

- Rengjør maskinen utvendig.
- Kontroller at mutteren på armdekslet er tilstrekkelig strammet.
- Kontroller at bolten for kuttemaskinhjulet er tilstrekkelig strammet.
- Kontroller at kuttemaskinhjulet ikke roterer når motoren går på tomgang
- Rens luftfilteret.

Ukentlig vedlikehold

- Kontroller startsnoren, spesielt tauet.
- Rengjør tennpluggen utvendig.
- Ta ut tennpluggen og kontroller avstanden mellom elektrodene. Juster avstanden til 0,6 mm eller bytt tennpluggen.
- Kontroller at luftinntaket på startsnoren ikke er tilstoppet.

Månedlig vedlikehold

- Skyll drivstofftanken med bensin og rengjør drivstoffilteret.
- Rengjør forgasseren utvendig samt området rundt den.

Kvartalsvis vedlikehold

- Rengjør kjøleribbene på sylinderen.
- Rengjør viften og området rundt den.
- Fjern sot fra lyddemperen.

FORSIKTIG

Rengjøring av sylinderribber, vifte og lyddemper skal gjøres av HiKOKI- autoriserte servicesentre.

FEILSØKING

Tilstand	Sannsynlig årsak	Løsning
Motoren starter ikke	Ikke noe drivstoff eller lite drivstoff	Fyll på drivstoff
	Det er ikke drivstoff i forgasseren	Fyll på drivstoff og trykk på primeren noen ganger.
	Gammelt drivstoff	Fyll på nytt drivstoff
	Tennplugg er våt	1. Fjern tennpluggen og tørk den 2. Trekk i starteren og tørk drivstoffet på innsiden av motoren
	Drivstoffrøret er bøyd eller har løsnet	Konsulter et HiKOKI- autorisert servicesenter
	Feil i forgasseren	Konsulter et HiKOKI- autorisert servicesenter
	Feil i tennpluggen	Bytt tennpluggen eller korriger avstanden
	Feil med strømsystemet	Konsulter et HiKOKI- autorisert servicesenter
Motoren starter, men kveles umiddelbart etterpå	Ikke noe drivstoff eller lite drivstoff	Fyll på drivstoff
	Det er ikke drivstoff i forgasseren	Fyll på drivstoff og trykk på primeren noen ganger.
	Choken er lukket	Skyv chokehendelen godt
	Feil i forgasseren	Konsulter et HiKOKI- autorisert servicesenter
	Feil i tennpluggen	Bytt tennpluggen eller korriger avstanden
	Tett luftfilter	Rens luftfilteret
Unormal vibrasjon	Feil på montering av kuttemaskinhjulet	Se "Montering av kuttemaskinhjulet"
	Deformering av kuttemaskinhjulet	Bytt kuttemaskinhjulet
	Feil med antivibrasjonssystem	Konsulter et HiKOKI- autorisert servicesenter
Motoren kan starte, men kuttemaskinhjulet roterer ikke	Beltet er løst	Se "Justering av beltet"
	Beltet er for stramt	
	Beltet er ute av trinsene	Se "Bytte beltet"
Motoren stanser ikke	Feil med strømsystemet	Konsulter et HiKOKI- autorisert servicesenter

SPESIALTILBEHØR

Diamanthjul

HiKOKI tilbyr et diamanthjul for et utvalg applikasjoner som er oppgitt nedenfor.

Diamanthjul (12") for CM75EAP

Type	Kategori	Ytre diam. (mm)	Akselhull (mm)	Kodenr.
Diamanthjul	Universell	300	20	773000
				773004
	Murstein og asfalt	300	20	773137
				773018
	Betong og hard stein	300	20	773008
				773012



Diamanthjul (14") for CM75EBP

Type	Kategori	Ytre diam. (mm)	Akselhull (mm)	Kodenr.
Diamanthjul	Universell	350	20	773002
				773006
	Murstein og asfalt	350	20	773016
				773020
	Betong og hard stein	350	20	773010
				773014

Vanntrykktank (Fig. 40)

HiKOKI vanntrykktank er en bærbar og manuell trykktank. Denne tanken tillater våtkutting der vannforsyning ikke er umiddelbart tilgjengelig. (Kodenr.: 712630)

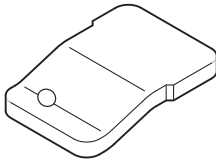
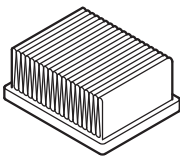
RESERVEDELER

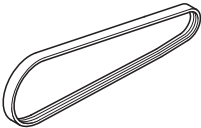
			
6699872	6699868	6699867	6699877

(Alkuperäisten ohjeiden käännös)

Kiinnitä erityistä huomiota kohtiin, joita edeltävät seuraavat sanat:

VAROITUS

Varoittaa vakavan loukkaantumisen tai kuoleman vaarasta, ellei ohjeita noudateta.

HUOMIO

Varoittaa loukkaantumisen tai koneen vaurioitumisen vaarasta, ellei ohjeita noudateta.









HUOM

Ilmoittaa oikeaa käyttöä koskevista hyödyllisistä tiedoista.

	Polttoaineen ja öljyn sekoitus
	Kaasuttimen säätö - Joutokäyntinopeus
	Kaasuttimen säätö - Pienen nopeuden seos
	Kaasuttimen säätö - Suuren nopeuden seos
	Ryppytyispumppu
	Valmistajan takaama äänitehotaso
	Paineenalennusventtiili
	Varoitus vaarallisista pöly- ja kaasupäästöistä
	Takapotkuvaroitus
	Varoitus! Älä koskaan käytä teriä, jotka on tarkoitettu puun leikkaamiseen.

SYMBOLIEN MERKITYKSET

HUOMAA: Niitä ei ole kaikissa laitteissa.

	Symbolit
	VAROITUS Koneessa käytetään seuraavia symboleja. Varmista, että ymmärrät niiden sisällön ennen käyttöä.
	Terä, kannettava katkaisulaite CM75EAP / CM75EBP
	Lue seuraavat turvallisuusohjeet ja varoitukset huolellisesti niin, että ymmärrät ne, ja noudata niitä. Laitteen varomaton tai virheellinen käyttö saattaa aiheuttaa vakavia vammoja tai johtaa kuolemaan.
	Lue huolellisesti kaikki tämän oppaan ja laitteeseen merkityt varoitukset ja ohjeet ja noudata niitä.
	Käytä aina silmä- ja kuulosuoja, kypärää sekä pölysuojauksia, kun käytät tätä laitetta
	Rikastin
	Päällä / Käynnistys
	Pois päältä / Pysäytys
	Hätäpysäytys
	Karan maksimipyörimisnopeus. Varoitus: Älä käytä laikkoja, jotka on tarkoitettu matalammille nopeuksille kuin koneen karan maksiminopeus.
	Varoitus tulipalovaarasta! Tämä työkalu tuottaa kipinöitä, kun sillä leikataan metallia.
	Varoitus! Älä käytä vahingoittunutta katkaisulaikkaa.
	Katkaisulaikan pyörimisuuunta
	Katkaisulaikan mitat

OSIEN SELITYKSET (Kuva 1)

- A: Pysäytyskytkin: Käytetään moottorin käynnistämiseen ja pysäyttämiseen.
 B: Kaasuvipu: Sormella aktivoitava laite moottorin nopeuden säätämiseen.
 C: Kaasuvivun varmistin: Estää kaasukahvan tahattoman käytön, kunnes varmistin on vapautettu manuaalisesti.
 D: Kaasuttimen salpa: Helpottaa käynnistystä asettamalla kaasun osittain auki olevaan asentoon.
 E: Polttoainesäiliön kansi: Käytetään polttoainesäiliön sulkemiseen.
 F: Käynnistyskahva: Käynnistä moottori vetämällä kahvasta.
 G: Etukahva: Moottorirungon etupuolella oleva tukikahva.
 H: Takakahva: Moottorirungon takapuolella oleva tukikahva.
 I: Rikastinvipu: Helpottaa käynnistystä rikastamalla kaasuttimen polttoaine-/ilmaseosta.
 J: Ryppytyispumppu: Helpottaa käynnistystä syöttämällä ylimääräistä polttoainetta.
 K: Suodatinlaatikko (B): Suojaa esisuodatinta
 L: Suodatinlaatikko (A): Suojaa paperisuodatinta ja kaasutinta.
 M: Kytinkotelo: Moottorin ja leikkausvälineen välissä oleva laite, joka estää tahattoman kosketuksen voimansiirtoon.
 N: Varren kotelo: Moottorin ja leikkausvälineen välissä oleva laite, joka estää tahattoman kosketuksen voimansiirtoon.
 O: Laikan suojus: Suojus, jonka on tarkoitus estää käyttäjää osumasta laikkaan sekä ohjata pirstaleet pois päin käyttäjästä.
 P: Mutteri: Kiinnittää laikan suojuksen moottoriin.
 Q: Tärinää vaimentava jousi: Vähentää käyttäjän käsiin välittyvää tärinää.
 R: Kahva(W): Kahva laikan suojuksen kääntämiseen.

Suomi

- S: Paineenalennusventtiili: Auttaa käynnistyksessä vähentämällä moottorin puristuspainetta.
- T: Kiristyspultti: Pultin avulla voi säätää hinnan kireyttä.
- U: Jännitysmutteri: Merkki, joka kertoo hinnan kireyden.
- V: Katkaisulaikka: Leikkaamiseen tarkoitettu synteettisestä hartaista valmistettu laikka, jonka pinnassa on hankaavaa materiaalia.
- W: Liitin: Tarkoitettu letkun kiinnittämiseen
- X: Venttiili: Säätää veden virtausnopeutta.
- Y: Vaimennin: Vähentää moottorin pakoääniä ja johtaa pakokaasut pois.
- Z: Laikan aluslevy: Laippa, joka on tarkoitettu katkaisulaikan kiinnittämiseen ja voimansiirtoon.
- a: Pultti: Kiinnittää katkaisulaikan
- b: Adapteriholkki: Karan lisäosa, jonka kanssa voidaan käyttää katkaisulaikkoja, joiden karan reikä on 25,4 mm.
- c: Yhdistelmäavain: Huoltotyökalu, jota käytetään syytystulpan poistamiseen tai asentamiseen
- d: Kuusioavain: Huoltotyökalu kotelon poistamiseen ja hinnan kiristämiseen.
- e: Suojalasi: Silmäsuojain.
- f: Käsitelyohjeet: Toimitetaan laitteen mukana. Lue ennen käyttöä tutustuaksesi oikeaan, turvalliseen käsittelyyn ja säilytystä vastaisen varalle.

VAROITUKSET JA TURVALLISUUSOHJEET

Käyttäjän turvallisuus

- Käytä aina asianmukaista kasvosuojaa tai suojalaseja.
- Tätä konetta käytettäessä ja katkaisulaikkaan koskettaessa tulisi käyttää käsiineitä.
- Käytä aina asianmukaisia suojavarusteita, kuten takkia, housuja, kypärää, pitäväpohjaisia teräskärkisiä saappaita sekä silmä- ja kuulosuojaimia ja säärisuojia, kun käytät tätä konetta.
- Älä käytä väliä vaatteita, koruja, shortseja ja/tai sandaaleja, äläkä kulje paljain jaloin.
- Älä anna lasten tai kokemattomien henkilöiden käyttää konetta.
- Ensikertalainen tulee perehdyttää hyvin ennen koneen käyttämistä.
- Kun käytät kuulosuojaimia, kiinnitä huomiota ympäristösi. Varo sivullisia, jotka saattavat aiheuttaa ongelmia.
- Leikkaaminen saattaa altistaa hengitettäessä vaarallisille aineille, kuten pioksille tai muille haitallisille pölyhiukkasille. Käytä suojanaamaria aina, kun käytät konetta.
- Pidä kahvat puhtaana öljystä ja polttoaineesta.
- Pidä kädet poissa leikkulaitteesta.
- Älä tartu leikkulaitteeseen tai pitele konetta sen varassa.
- Älä tupakoi tai salli tupakointia polttoaineen tai koneen lähellä tai käytettäessä konetta.
- Kun sammutat laitteen, tarkista ennen sen maahan laskemista, että leikkulaite on pysähtynyt.
- Kun työskentelet pitkään, pidä säännöllisesti taukoja, jotta vältät tärinästä aiheutuvan käsi- ja käsivarsisyyndrooman (HAVS).
- Kansalliset määräykset saattavat rajoittaa koneen käyttöä.
Koneen käyttäjän on noudatettava työskentelyalueella voimassa olevia paikallisia määräyksiä.

VAROITUS

- Kone tuottaa pakokaasuja, kuten hiilivetyjä ja bentseeniä. Konetta käytettäessä tulee huolehtia hyvästä ilmanvaihdosta, ei ainoastaan silloin, kun työskennellään sisätiloissa, vaan myös kun konetta käytetään ojissa, syvänteissä tai muissa ahtaissa paikoissa. Pakokaasujen hengittäminen voi olla hengenvaarallista.

- Älä käytä konetta väsyneenä tai sairaana, tai alkoholin, huumeiden tai lääkkeiden vaikutuksen alaisena.
- Tärinäestojarjestelmät eivät estä käsi- ja käsivarsisyyndrooman tai karpaalitunnelsyyndrooman kehittymistä.
- Konetta jatkuvasti ja säännöllisesti käyttävien on siksi tarkkailtava huolellisesti käsiensä ja sormiensä tilaa. Jos havaitset edellä lueteltuja oireita, ota viipymättä yhteys lääkäriin.
- Pitkä tai jatkuva altistuminen kovalle melulle saattaa vaurioittaa kuuloa pysyvästi. Käytä hyväksytyjä kuulosuojaimia aina, kun käytät konetta.
- Jos sinulla on lääkinnällisiä sähköisiä/elektronisia laitteita, kuten sydämentahdistin, neuvottele sekä lääkäriin että laitteiden valmistajan kanssa ennen moottorikäyttöisten laitteiden käyttämistä.

Laitteen / koneen turvallisuus

- Tarkista koneen kaikki osat vaurioiden varalta ennen jokaista käyttökertaa. Tarkista mahdolliset polttoainevuodot ja varmista, että kaikki kiinnittimet ovat paikallaan ja kunnolla kiinni.
- Pidä muut ihmiset etäällä, kun säädät kaasutinta.
- Käytä vain sellaisia lisävarusteita, joita valmistaja on suositellut tähän koneeseen.
- Valitse ja kiinnitä suoritettavan työn kannalta oikea katkaisulaikka.
- Käyttäjän/omistajan käsikirjassa lueteltuja kohteita lukuun ottamatta kaikki huolto- ja korjaustoimenpiteet on teetettävä valtuutetussa HIKOKI-huoltokeskuksessa. (Jos esimerkiksi väärä työkalu käytetään vauhtipyörän irrottamiseen tai pitämiseen paikallaan kytkintä irrottaessa, vauhtipyörä saattaa vaurioitua ja rikkoutua.)

VAROITUS

- Älä koskaan muuntele konetta millään tavoin. Käytä konetta vain sille suunniteltuun tarkoitukseen.
- Älä käytä laikkoja, jotka on tarkoitettu matalammille nopeuksille kuin koneen karan maksiminopeus. Jos laikka pyörii sallittua nopeammin, se saattaa rikkoutua ja osat singota ympäriinsä.
- Laikkojen ja laipponen karan reiän täytyy sopia täydellisesti koneen karaan.
Laikat ja laipat, joiden karan reikä ei sovi yhteen koneen kiinnitysliitteiston kanssa, toimivat epätasapainossa, tärisevät liikaa ja saattavat aiheuttaa hallinnan menetyksen.
- Vain käsissä pidettäville katkaisukoneille suunniteltuja katkaisulaikkoja saa käyttää. On vaarallista käyttää katkaisulaikkaa, jota ei ole tarkoitettu käsissä pidettävään katkaisukoneeseen.

Polttoaineen turvallinen käsittely

- Sekoita ja kaada polttoaine ulkona paikassa, jossa ei ole kipinöitä tai avotulta.
- Käytä polttoainetta varten hyväksytyjä astiaa.
- Pyyhi kaikki roiskunut polttoaine pois ja anna jäljelle jääneen polttoaineen haihtua ennen moottorin käynnistämistä.
- Siirry vähintään 3 m:n päähän tankkauspaikasta ennen moottorin käynnistämistä.
- Pysäytä moottori ja anna sen jäähtyä muutamam minuutin ajan ennen polttoainesäiliön korkin aukaisemista.
- Säilytä kone ja polttoaine tilassa, jossa polttoainehöyryt eivät saavuta vedenlämmittämistä, sähkömoottoreista tai -ytkimistä, uuneista jne. lähteitä kipinöitä tai liekkejä.

VAROITUS

- Polttoaine on erittäin helposti syttyvää eikä polttoainehöyryjä tule hengittää. Ole erityisen varovainen, kun käsittelet konetta, sillä metallin leikkaamisesta aiheutuvat kipinät voivat helposti sytyttää roiskuneen polttoaineen.

Turvallinen leikkaaminen

- Pidä sivulliset turvallisien välimatkan päässä työskentelyalueesta. Kaikkien työskentelyalueelle tulevien täytyy käyttää henkilökohtaisia suojavarusteita. Työstettävistä kappaleesta tai laikasta voi lentää kappaleita, jotka voivat aiheuttaa henkilövahinkoja. Lasten, muiden asiaankuulumattomien henkilöiden ja eläinten tulee pysyä kaukana työskentelyalueelta.
- Tartu oikealla kädellä tukevasti koneen takakaavaan ja vasemmalla kädellä etukaavaan.
- Seiso tukevasti ja säilytä tasapaino. Älä kurottele.
- Pidä kehon osat poissa vaimentimesta ja leikkulaiteesta, kun moottori käy.
- Tarkista ettei työskentelyalueella ole piileviä vaaroja kuten vesi- tai kaasuputkia, sähkökaapeleita tai helposti syttyviä aineita.
- Älä koskaan laske konetta maahan, kun se käy.
- Tarkista aina, ettei moottori on sammunut ja leikkulaitteet kokonaan pysähtyneet, ennen kuin poistat pirstaleita leikkulaiteesta.
- Pidä aina ensiaputarvikkeet käsillä, kun käytät moottorikäyttöistä laitetta.
- Vaimennin on erittäin kuuma käytön aikana ja sen jälkeen. Tämä koskee myös joutokäyntiä. Muista tulipalon vaara erityisesti silloin, kun työskentelet herkästi syttyvien aineiden ja/tai höyryjen lähellä.

VAROITUS

- Moottorin pakokaasut ovat kuumia ja saattavat sisältää kipinöitä, jotka voivat aiheuttaa tulipalon. Kipinöitä syntyy myös kun tällä koneella leikataan metallia. Älä koskaan käytä konetta paikassa, jossa on herkästi syttyviä aineita ja kaasuja.
- Leikkaamisen aikana pysähtyvät kipinät voivat aiheuttaa tulipalon. Pidä sopivat tulensammutusvälineet aina lähellä.
- Kun siirryt uuteen työkohteeseen, sammuta moottori ja varmista, että kaikki leikkulaitteet ovat pysähtyneet.
- Tarkista aina, ettei moottori on sammunut ja leikkulaitteet kokonaan pysähtyneet, ennen kuin liikut. Jos konetta liikutetaan moottorin käydessä ja katkaisulaikan pyöriessä, muodostuu gyroskooppisia voimia. Tämä voi aiheuttaa laitteen hallinnan menetyksen.
- Älä koskaan leikkaa materiaalia, joka sisältää asbestia.
- Älä koskaan jätä moottoriaikäntiint, kunkoneonvalvomatta (esim. maassa).

Takapotku ja siihen liittyvät varoitukset

Takapotku on äkillinen reaktio, joka johtuu siitä, että pyörivä laikka tarttuu kiinni tai jää puristuksiin. Kiinnitarttuminen tai puristuksiin jääminen saa pyörivän laikan pysähtymään yhtäkkiä, mikä puolestaan pakottaa hallitsemattomaksi muuttuneen koneen laikan pyörimisliikkeen vastaiseen suuntaan kiinnijäämiskohdassa. Esimerkiksi jos hiomalaikka tarttuu työstettävään kappaleeseen tai jää siihen puristuksiin, se laikan reuna, joka on menossa puristuskohtaan, voi kaivautua materiaalin pintaan, jolloin laikka nousee ulos tai potkaisee. Laikka voi hypätä käyttäjää kohti tai käyttäjästä pois päin riippuen laikan liikkumissuunnasta kiinnijäämishetkellä. Hiomalaikat voivat myös mennä rikki näissä olosuhteissa. Kummassakin tapauksessa saatat menettää koneen hallinnan, mistä voi seurata vakavia vammoja. Katkaisulaikan väärinkäyttö ja/tai väärat työskentelymenetelmät tai olosuhteet aiheuttavat takapotkun ja se voidaan välttää alla esiteltujen varotoimien avulla.

- Takapotku tapahtuu, kun käytetään katkaisulaikan yläkulmaa tai se osuu johonkin katkaisulaikan ollessa päällä. Kiinnitä erityistä huomiota siihen, ettei katkaisulaikan yläkulma osu mihinkään. (Kuva 2, Kuva 3)

- Ole erityisen varovainen, kun työstät kulmia, teräviä reunoja tms. Vältä katkaisulaikan hypähtelyä ja kiinnitarttumista. Kulmilla, terävillä reunoilla ja hypähtämisellä on taipumusta aiheuttaa pyörivän laikan kiinnitarttumista, mistä voi olla seurauksena hallinnan menetyks tai takapotku. (Kuva 4)
- Älä käytä muita kuin valmistajan hyväksymiä tai suosittelemia katkaisulaikkoja. Älä koskaan käytä teriä, jotka on tarkoitettu puun leikkaamiseen. Ne voivat aiheuttaa loukkaantumisen tai vammautumisen.
- Älä jumiuta laikkaa tai käytä liikaa voimaa. Älä yritä tehdä liian syvästä leikkausta. Jos laikka painaa liian lujaa, kuormitus kasvaa, ja on todennäköisempää, että laikka taittuu tai jää jumiin leikkauskohdassa, mistä voi seurata takapotku tai laikan rikkoaminen.
- Jos laikka jää jumiin tai keskeytät leikkaamisen mistä tahansa syystä, pysäytä moottori ja pidä kone paikoillaan, kunnes laikka pysähtyy kokonaan. Älä koskaan yritä irrottaa laikkaa leikkauskohdasta laikan liikkua tai voi seurata takapotku. Selvitä, miksi laikka on jäänyt kiinni ja korjaa asia.
- Älä aloita leikkaustoimenpidettä uudelleen, kun laikka on työkappaleessa. Annan laikan saavuttaa täysi nopeus ja työnä se sitten varovasti takaisin leikkauskohtaan. Laikka voi tarttua kiinni, nousta ylös tai potkaista, jos sähkötyökalu käynnistetään uudelleen työstettävässä kappaleessa.
- Kun työstät paneeleita tai muita suurikokoisia työkappaleita, tue ne minimoidaksesi laikan kiinnitarttumista- ja takapotkuriskit. Suuret työkappaleet taipuvat helposti oman painonsa alla. Tuet on asetettava työkappaleen alle niin, että leikkauspinta avautuu. (kuva 5)

Turvallinen huolto

- Huolla kone suositusten mukaisesti.
- Irrota syytystulppa ennen huoltoa, paitsi kaasutinta säädettäessä.
- Pidä muut ihmiset etäällä, kun säädät kaasutinta.
- Käytä ainoastaan valmistajan suosittelemia aitoja HiKOKI-varaosia.

HUOMIO

Älä pura takaisinkelautuvaa käynnistintä. Takaisinkelautuvan käynnistimen jousi saattaa aiheuttaa loukkaantumisen.

VAROITUS

Puutteellisesta huollosta saattaa seurata paha moottorivaurio tai vakava loukkaantuminen.

Kuljettaminen ja varastointi

- Kanna konetta käsin moottori sammutettuna ja vaimennin käännetty pois päin varalta.
- Anna moottorin jäähtyä, tyhjennä polttoainesäiliö ja kaasutin ja kiinnitä kone ennen varastointia tai kuljettamista.
- Säilytä kone lasten ulottumattomissa.
- Puhdista ja huolla kone huolellisesti ja säilytä sitä kuivassa paikassa.
- Varmista, että pysäytyskytkin on kytketty pois päältä kuljettamisen tai varastoinnin ajaksi.
- Älä säilytä katkaisulaikkoja kosteassa tai pakkasella alttiissa paikassa. Ole erityisen tarkka hiomalaikkojen säilytyksestä. Kastunut hiomalaikka voi käytettäessä hajota kappaleiksi.

Jos joudut tilanteeseen, jota ei ole käsitelty tässä oppaassa, toimi harkiten ja käytä tervettä järkeä. Jos tarvitset apua, ota yhteyttä valtuutettuun HiKOKI-huoltokeskukseen.

TEKNISEET TIEDOT

		Malli	CM75EAP	CM75EBP
Moottorin iskutilavuus (cm ³)		75,0		
Sytytystulppa		NGK BPMR-7A		
Moottorin maksimiteho ISO 7293:n mukaisesti (kW)		3,9		
Luokiteltu moottorin kierrosnopeus ISO 7293:n mukaisesti (min ⁻¹)		9200		
Moottorin suurin nopeus (min ⁻¹)		9800		
Moottorin joutokäyntinopeus (min ⁻¹)		2500		
Polttoainesäiliön tilavuus (L)		1,1		
Kuivapaino (kg)		10,4		10,6
Ilman polttoainetta, laikoja ja lisävarusteita				
Hiomalaikka	Laikan tyyppi	Tyyppi 41		
	Ulkohalkaisija (mm)	305 (12")		355 (14")
	Karan reiän halkaisija (mm)	20 (25,4 adapteriholkin kanssa)		
	Maksiminopeus (min ⁻¹)	5100 tai enemmän		
	Maksimipaksuus (mm)	3,5		4,0
Timanttilaikka	Ulkohalkaisija (mm)	305 (12")		355 (14")
	Karan reiän halkaisija (mm)	20 (25,4 adapteriholkin kanssa)		
	Maksiminopeus (min ⁻¹)	5100 tai enemmän		
	Maksimipaksuus (mm)	3,5		4,0
Laipan minimiulkohalkaisija (mm)		101,7		
Laikan kiinnittimen kiristysmomentti (N·m)		20		
Karan halkaisija (mm)		20 (25,4 adapteriholkin kanssa)		
Karan enimmäisnopeus (min ⁻¹)		4200		
Äänenpainetaso LpA ¹ (dB(A)) ISO 19432:n mukaisesti Mittattu / Epävarmuus		99,5 / 3,0		
Äänen tehotaso LwA ² (dB(A)) ISO 19432:n mukaisesti Mittattu / Epävarmuus		115 / 3,0		
Tärinätaso (m/s ²) ISO 19432:n mukaisesti		Etukahva ¹ / Takakahva ¹		
		2,2 / 2,7		2,4 / 2,9
		1,0		1,0

HUOM

Äänenpäästö- / tärinätasot on laskettu aikapainotettuna äänen- / tärinätason energian summana vaihtelevissa työskentelyolosuhteissa seuraavan aikajakauman mukaisesti:

*1: 1/7 joutokäynti, 6/7 täysi kuormitus.

*2: Täysi kuormitus.

Kaikki tiedot saattavat muuttua ennalta ilmoittamatta.

	Hiomalaikat	Timanttilaikat
Muovi	✓ (Erikoislaikka)	—
Muoraus	✓	✓
Metalli	✓	✓ (Erikoislaikat)
Valurauta	✓	✓ (Erikoislaikat)

⚠ VAROITUS

- Älä käytä vahingoittuneita laikoja. Tarkista ennen jokaista käyttökertaa, ettei laikoissa ole kolhuja tai halkeamia ja etteivät ne ole vääristyneitä tai epätasapainoisia ja hylkää laikat, joista löydät näitä vikoja.
- Kun käytät hiovaa katkaisulaikkaa, tarkista laikkaan merkitty (8) erääntymisvuosi ennen sen kiinnittämistä. **(Kuva 10)** Hiomalaikka, joka on vanhentunut, voi räjähtää käytössä.
- Ennen kuin kiristät pultin, varmista, että kahden laipan suunta on oikea. Tarkista myös, että laipat on kiinnitetty kunnolla karaan.
- Oikea kiristysmomentti on 20 N·m. Älä kiristä enempää kuin 20 N·m.
- Tarkista laikka ennen työskentelyn aloittamista käyttämällä sitä minuutin verran täydellä teholla.

KOKOAMINEN

Katkaisulaikan kokoaminen

- Pane laikka (1) kahden laipan (2) väliin ja kiristä pultti (3) käsin. **(Kuva 6)**
- Pane kuusioavain (4) varren kotelon reikään (5) ja lukitse kara paikalleen samalla kun kiristät pultin (3) tiukasti yhdistelmäavaimella (6). **(Kuva 7)**
- Varmista, että timanttilaikan pyörimissuunta on sama kuin kytkinkoteloon merkitty, ja asenna timanttilaikka. **(Kuva 8)**

HUOM

- Kun käytät laikkaa, jonka karan reikä on 25,4 mm, kiinnitä adapteriholkki (7) tiukasti karaan. **(Kuva 9)**
- Valitse ja kiinnitä suoritettavan työn kannalta oikea katkaisulaikka.

Hihnan säätäminen

- Löysää mutteri (9) yhdistelmäavaimella (6), jotta varren kotelo (10) pääsee liikkumaan. **(Kuva 11)**
- Kierrä kiristyspulttia (4) kuusioavaimella (11) niin, että kiristysmutteri (12) täsmää varren kotelossa (10) olevan merkinän (13) kanssa. **(Kuva 12, Kuva 13)**
- Kiristä mutteri uudelleen.

HUOM

Laikkaan ei siirry riittävästi voimaa, kun hihna on löysä. Säädä hihnaa tarpeen mukaan.

Laikan suojuksen säätäminen

- Laikan suojusta (14) voidaan liikuttaa käsin ilman työkalua. Säädä laikan suojusta (14) kahvan(W) avulla (15) tai paina laikan suojuksen päätä (14) työstettävää kappaletta vasten. **(Kuva 14)**
Säädä laipansuojusta (14) siten että se suojaaa sinua lentäviltä pirstaleilta. **(Kuva 15)**

Märkäleikkaaminen vedellä

Tämä kone voidaan varustella märkäleikkaamiseen, mikä saattaa vähentää pölypäästöjä leikkaamisen aikana.

- Poista liitin (16) vetämällä se ulos koneesta. **(Kuva 16)**
- Irrota rengas (17) liittimestä ja liu'uta rengas letkun ympärille ja kiinnitä letku liittimeen. **(Kuva 17)**
- Kiristä rengas takaisin liittimeen tiukasti.
- Kiinnitä liitin takaisin koneeseen siten että se lukittuu paikoilleen.
- Juoksuva vettä letkuun ja käännä venttiilin (18) vipua (19). **(Kuva 18)** Tällöin vesi pääsee virtaamaan katkaisulaikkaan.

VAROITUS

Tämän koneen mukana tuleva katkaisulaikka on hiova katkaisulaikka, joka on tarkoitettu betonin, kiven tai tiilen työstämiseen.

Kun märkäleikkaat, jolloin katkaisulaikka kastuu, käytä laikka kokonaan loppuun samana päivänä. Jos kasteltua hiomalaikkaa käytetään seuraavana päivänä, se voi räjähtää.

Noudata muiden katkaisulaikkojen suhteen niitä koskevia ohjeita.

Työkalun asentaminen koneeseen (Kuva 19)

Yhdistelmäavain (6) ja kuusioavain (4) voidaan varastoida tässä koneessa.

KONEEN KÄYTTÖ**Polttoaine****VAROITUS**

- Koneessa on kaksitahtimoottori. Käytä moottoria aina öljyn sekoitetulla polttoaineella. Huolehdi tuuletuksesta, kun tankkaat tai käsittelet polttoainetta.
- Polttoaine on erittäin helposti syttyvää, ja sen hengittämistä tai iholle roiskumisesta saattaa seurata vakava loukkaantuminen.
- Käsittele polttoainetta aina varoen. Huolehdi hyvästä ilmanvaihdosta aina kun käsittelet polttoainetta.

Polttoaine (Kuva 20)

- Käytä aina laadukasta 89-oktaanista liijytöntä bensiiniä.
- Käytä aitoa kaksitahtioilyä tai käytä seosta, jonka suhde on 25:1-50:1; pyydä lisätietoja sekoitussuhteesta valtuutetusta HiKOKI-huoltokeskuksesta.
- Jos kaksitahtioilyä ei ole saatavilla, käytä antioksidantia sisältävää korkealaatuista öljyä, joka on tarkoitettu ilmajähdytteisiin kaksitahtimoottoreihin (JASO FC GRADE OIL tai ISO EGC GRADE). Älä käytä BIA- tai TCW-laatuista (tarkoitettu vesijähdytteisiin 2-tahtimoottoreihin) sekoitettua öljyä.
- Älä koskaan käytä moniasteöljyä (10 W/30) tai jäteöljyä.
- Älä koskaan sekoita polttoainetta ja öljyä koneen polttoainesäiliöissä. Sekoita polttoaine ja öljy aina erillisessä puhtaassa asiassa.

Polttoaineen sekoitusmenetelmä

Lisää aina aluksi puolet käytettävästä bensiinimäärästä säiliöön.

Lisää sitten kaikki öljy. Sekoita polttoaineseos (ravistamalla). Lisää jäljellä oleva bensiini.

Sekoita (ravista) polttoaineseos huolellisesti ennen polttoainesäiliön täyttämistä.

Kaksitahtioilyyn ja bensiinin sekoitusmäärät

Bensiini (litra)	Kaksitahtioily (ml)	
	Suhde 50:1	Suhde 25:1
0,5	10	20
1	20	40
2	40	80
4	80	160

Tankkaaminen (Kuva 21)

Ennen kuin tankkaat, puhdista polttoainesäiliön korkin (20) ympärillä oleva alue huolellisesti, jotta säiliöön ei pääse likaa. Ravista säilytysastiaa ennen tankkausta varmistaaksesi, että polttoaine on kunnolla sekoittunut.

VAROITUS

- Sammuta moottori ja anna sen jäähtyä muutaman minuutin ajan aina ennen tankkausta.
Älä tupakoi tai päästä avotulta tai kipinöitä polttoaineen lähelle.
- Avaa polttoainesäiliön korkki (20) hitaasti, kun lisäät polttoainetta, jotta mahdollinen ylipaine pääsee purkautumaan.
- Kiristä polttoainesäiliön korkki huolellisesti tankkaamisen jälkeen.
- Siirrä laite aina vähintään 3 m:n päähän tankkauspaikasta ennen käynnistystä.
- Pese vaatteille mahdollisesti roiskunut polttoaine välittömästi pois saippualla.
- Tarkista mahdolliset polttoainevuodot tankkaamisen jälkeen.
- Ennen kuin tankkaat, pura staattinen sähkövaraus päärungosta, polttoainesäiliöstä ja itsestäsi koskettamalla maata, joka on hieman kostea.

Kylmän moottorin käynnistäminen (Kuva 22-27)**HUOMIO**

Tarkista ennen käynnistämistä, ettei katkaisulaikka kosketa mihinkään.

- Aseta pysäytyskytkin (21) PÄÄLLÄ-asentoon. **(Kuva 22)**
- Vedä rikastinvipu (22) kokonaan KÄYNNISTYS-asentoon. **(Kuva 23)**
- Paina ryyppypumppua (23) noin kymmenen kertaa, jotta polttoainetta virtaa kaasuttiimeen. **(Kuva 24)**
- Vedä kaasuvipu täysin ulos (24) samalla kun painat kaasuvivun varmistinta (25). Paina sitten kaasuttimen salpaa (27).
Kaasutin lukkiutuu automaattisesti puolikaasulle, mikä helpottaa moottorin käynnistämistä. **(Kuva 22)**
- Paina paineenalennusventtiiliä (26). Venttiili palaa automaattisesti alkuperäiseen asentoon moottorin käynnistyttyä. **(Kuva 25)**
- Pida työkalua paikallaan ja pidä vasemmalla kädellä kiinni etukahvasta (29) ja paina oikealla jalalla takakahvaa (30) ja vedä nopeasti käynnistyskahvasta (28). **(Kuva 26)**
- Kun kuulet moottorin käynnistyvän, työssä rikastinvipu (22) kokonaan käyttöasentoon. **(Kuva 27)**
- Paina paineenalennusventtiiliä (26) uudestaan.
- Vedä taas käynnistyskahvasta (28) nopeasti edellä mainitulla tavalla.
- Heti kun moottori käynnistyy, vedä kaasuvivusta (24) kerran pitäen kaasuvivun varmistinta (25) painettuna ja vapauta kaasuttimen salpa (27) välittömästi. Puolikaasu kytketty tällöin pois.

Suomi

11. Anna moottorin lämmetä 2–3 minuuttia ennen leikkaamista.

HUOM

Vältä moottorin käyttämistä suurilla nopeuksilla pitkiä aikoja ilman kuormaa, jottei moottorin käyttöikä lyhenisi.

Lämpimän moottorin käynnisty

Käy läpi vain kohdat 1, 5 ja 6 kylmän moottorin käynnistysohjeesta.

Jos moottori ei käynnisty, toimi samalla tavalla kuin käynnistäessäsi kylmää moottoria.

Pysäyttäminen (Kuva 28)

Pienennä moottorin nopeutta ja työnnä pysäytyskytkin (21) pysäytysasentoon.

VAROITUS

Älä aseta konetta paikkaan, jossa on helposti syttyviä materiaaleja, kuten kuivan ruohon päälle, koska väimmennön on kuuma moottorin sammuttamisen jälkeenkin.

Perusleikkaustekniikat

1. Säädä laikansuojus siten että se suoja sinua lentäviltä pirstaleilta.
2. Leikkaa pintapuolinen, suora viiva (31) leikkausalueelle. (Kuva 29)
3. Leikkaa suoraan viivaa pitkin vaadittuun syvyyteen asti.

VAROITUS

- Älä kurrotele tai leikkaa olkapään yläpuolella.
- Käyttäjän tai muiden henkilöiden ei tule seisoa katkaisulaikan pyörimislinjalla. Näin tekeminen saattaa johtaa vakavaan loukkaantumiseen tai kuolemaan, jos laikka räjähtäisi.
- Älä koskaan kohdista katkaisulaikkaan sivuttaista painetta (sivuvoimaa) leikkaamisen aikana. Se vahingoittaa katkaisulaikkaa.
- Älä leikkaa kaarevaa linjaa.

HUOM

- Kun leikkaat, liikuta konetta edestakaisin viivaa pitkin, ettei katkaisulaikka pääse ylikuumentumaan.
- Jos leikkaat samaa kohtaa pitkään, katkaisulaikka saattaa kuumentua ja heikentyä.
- Leikkaa aina täydellä nopeudella painaen kevyesti. Tämä on paras tapa leikata tehokkaasti.
- Älä leikkaa syvästi uraa kerralla. Tee syvä ura leikkaamalla monta matalaa uraa.

HUOLTO

Kaasuttimen säätö

Polttoaine ja ilma sekoittuvat kaasuttimessa. Kaasutin säädetään, kun moottoria koekäytetään tehtaalla. Ilmasto tai käyttöpaikan korkeus meren pinnasta saattavat edellyttää lisää säätämistä. Kaasuttimessa on yksi säätömahdollisuus: T = Joutokäyntinopeuden säätöruuvi.

Joutokäynnin säätäminen (T) (Kuva 30)

Tarkasta, että esisuodatin ja paperisuodatin ovat puhtaita. Kun joutokäyntinopeus on oikea, leikkulaite ei toimi. Jos joutokäyntiä on säädettävä, käännä T-ruuvia myötäpäivään (kiinni) moottorin käydessä, kunnes leikkulaite alkaa pyöriä. Avaa ruuvia (vastapäivään), kunnes leikkulaite pysähtyy. Joutokäyntinopeus on oikea, kun moottori käy tasaisesti kaikissa asennoissa alle nopeuden, jolla leikkulaite alkaa pyöriä.

Jos leikkulaite pyörii edelleen joutokäyntinopeuden säätämisen jälkeen, ota yhteyttä valtuutettuun HIKOKI-huoltokeskukseen.

VAROITUS

Kun moottori käy joutokäynnillä, leikkulaite ei saa missään olosuhteissa pyöriä.

HUOM

- Käytä yhdistelmäavainta T-ruuvien säätämiseen.
- Älä koske kaasuttimen suuren nopeuden säätöön (H) tai pienen nopeuden säätöön (L). Ne on tarkoitettu vain valtuutettujen HIKOKI-huoltokeskusten käyttöön. Niiden pyörittäminen aiheuttaa koneeseen vakavia vaurioita.

Ilmansuodatin (Kuva 31)

Jos moottorin teho vaikuttaa laskeneen, se johtuu todennäköisesti siitä että ilmansuodattimet kaipaavat puhdistusta.

1. Ennen kuin puhdistat ilmansuodattimen, vedä rikastinruuvista (22) estääksesi pölyä pääsemästä moottorin sisään.
2. Avaa suodatinlaatikko (B) (32) löysäämällä laatikon nuppia, (33) jolloin suodatinlaatikon sisällä (B) (32) oleva esisuodatin (sienimäinen) (34) paljastuu.
3. Puhdista esisuodatin taputteleamalla tai puhaltamalla varovasti. Jos esisuodatin on edelleen likainen, puhdista se lämpimällä saippuavedellä.

Jos esisuodattimella suljetun suodatinlaatikon (B) (32) sisäpuoli on pölyinen, puhdista paperisuodatin (35) seuraavalla tavalla.

4. Ottaaksesi paperisuodattimen (35) ja nylonsuodattimen (36) ulos, avaa suodatinlaatikko (A) (37) löysäämällä asetuspultti M5 (38).
5. Puhdista nylonsuodatin taputteleamalla tai puhaltamalla varovasti. Jos nylonsuodatin on edelleen likainen, puhdista se lämpimällä saippuavedellä.
6. Paperisuodattimen puhdistaminen taputteleamalla. Jos käytät pölyn puhdistamiseen paineilmaa, puhalla sitä kevyesti sisäpuolelta.
7. Pane osat takaisin paikoilleen noudattamalla aiempia ohjeita päinvastaisessa järjestyksessä.

HUOM

- Kun poistat paperisuodattimen ja nylonsuodattimen, älä päästä pölyä moottorin sisälle.
 - Lämpimässä saippuavedessä huuhtelun jälkeen. Tarkasta ennen uudelleen kokoamista, että suodatin on kuiva. Jonkin aikaa käytettyä ilmansuodatinta ei saa puhdistettua kunnolla. Siksi ilmansuodatin on uusittava säännöllisesti.
- Vaurioitunut ilmansuodatin on vaihdettava viipymättä.

Sytytystulppa (Kuva 31, 32, 33)

1. Poista suodatinlaatikko (B) (32) ja suodatinlaatikko (A) (37). (Kuva 31)
2. Irrota sytytystulppa vääntämällä sitä vastapäivään yhdistelmäavaimella. (Kuva 32)
3. Puhdista sytytystulppa, jos se on likainen. Tarkista kärkiväli. Oikea kärkiväli on 0,6 mm. (Kuva 33)

HUOM

- Kun poistat sytytystulpan, älä päästä pölyä moottorin sisälle.
- Vaihda sytytystulppa noin 100 käyttötunnin välein tai aikaisemmin, jos elektrodit ovat erittäin kuluneet.

Polttoainesuodatin (Kuva 34)

Poista polttoainesuodatin (39) polttoainesäiliöstä ja pese se huolellisesti liuottimella. Paina polttoainesuodatin sitten kokonaan takaisin säiliöön.

HUOM

Jos pöly ja lika ovat kovettaneet polttoainesuodattimen (39), se täytyy vaihtaa.

Tärinänvaimennusjärjestelmät (Kuva 35)

Tarkista etteivät jouset (40) ole löystyneet tai vaurioituneet. Jos huomaat kyseisissä osissa jotain vikaa, ota yhteyttä valtuutettuun HIKOKI-huoltokeskukseen.

Hihnan vaihtaminen

1. Poista mutteri (9) yhdistelmäavaimella (6) ja löysää kiristyspultti (11) kiertämällä vastapäivään kuusioavaimella (4). Poista sitten varren kotelo (10). (Kuva 11, 12)

2. Löysää kytkimen kotelossa (41) olevat kolme pulttia (42) ja irrota kytkimen kotelo (42). **(Kuva 36)**
3. Irrota hihna (43) ja aseta uusi hihna väkipyörien uriin (44) (45) tiukasti. **(Kuva 37, 38)**
4. Käännä kiristuspulttia (11) ja säädä kiristuspultin (11) varren kotelosta (10) ulos työntyvän osan pituudeksi 0 mm ennen kokoamista. **(Kuva 39)**
5. Kokoa kytkinkotelo ja varren kotelo noudattamalla aiempia ohjeita päinvastaisessa järjestyksessä.
6. Säädä hihnan kireys uudelleen. Katso kohta "Hihnan säätäminen".

Huoltoaikataulu

Päivittäinen huolto

- Puhdista koneen ulkopinnat.
- Varmista, että varren kotelossa oleva mutteri on tarpeeksi kireällä.
- Tarkista, että katkaisulaikan pultit ovat tarpeeksi kireällä.
- Tarkista, että katkaisulaikka ei pyöri, kun moottori käy joutokäynnillä
- Puhdista ilmansuodatin.

Viikoittainen huolto

- Tarkista takaisinkelautuva käynnistin ja erityisesti sen naru.
- Puhdista sytytystulppa ulkopuolelta.
- Irrota sytytystulppa ja tarkista kärkiväli. Säädä se 0,6 mm:iin tai vaihda sytytystulppa.
- Tarkista, ettei takaisinkelautuvan käynnistimen ilmanottoaukko ole tukkeutunut.

Kuukausittainen huolto

- Huuhtelee polttoainesäiliö bensiinillä ja puhdista polttoainesuodatin.
- Puhdista kaasuttimen ulkopuoli ja ympäristö.

Neljännesvuosittainen huolto

- Puhdista sylinterin jäähdytysrivat.
- Puhdista tuuletin ja sen ympäristö.
- Poista karsta äänenvaimentimesta.

HUOMIO

Sylinterin ripojen, tuuletin ja vaimentimen puhdistus on teetettävä valtuutetussa HiKOKI-huoltokeskuksessa.

VIANMÄÄRITYS

Tila	Mahdollinen syy	Korjaustoimenpide
Moottori ei käynnisty	Ei polttoainetta tai liian vähän polttoainetta	Lisää polttoainetta
	Polttoaine ei ole kaasuttimessa	Lisää polttoainetta ja paina ryyptypumpppua muutaman kerran.
	Polttoaine on vanhaa	Lisää uutta polttoainetta
	Sytytystulppa on märkä	1. Irrota sytytystulppa ja kuivaa se 2. Vedä käynnistintä ja kuivaa moottorissa oleva polttoaine.
	Polttoaineputki on taipunut tai irronnut	Ota yhteys valtuutettuun HiKOKI-huoltokeskukseen
	Kaasuttimen vika	Ota yhteys valtuutettuun HiKOKI-huoltokeskukseen
	Sytytystulpan vika	Vaihda sytytystulppa tai korjaa väli
	Sähköjärjestelmän vika	Ota yhteys valtuutettuun HiKOKI-huoltokeskukseen
Moottori käynnistyy, mutta sammuu heti	Ei polttoainetta tai liian vähän polttoainetta	Lisää polttoainetta
	Polttoaine ei ole kaasuttimessa	Lisää polttoainetta ja paina ryyptypumpppua muutaman kerran.
	Rikastin on kiinni	Työnnä rikastinvipua kunnolla
	Kaasuttimen vika	Ota yhteys valtuutettuun HiKOKI-huoltokeskukseen
	Sytytystulpan vika	Vaihda sytytystulppa tai korjaa väli
	Tukkiutunut ilmansuodatin	Puhdista ilmansuodatin.
	Epänormaalia tärinää	Katkaisulaikka on kiinnitetty väärin
Katkaisulaikka on vääntynyt		Vaihda katkaisulaikka
Tärinävaimennusjärjestelmän vika		Ota yhteys valtuutettuun HiKOKI-huoltokeskukseen
Moottori käynnistyy, mutta katkaisulaikka ei pyöri	Hihna on löysä	Katso kohta "Hihnan säätäminen"
	Hihna on liian kireä	
	Hihna on irronnut väkipyöristä	
Moottori ei pysähdy	Sähköjärjestelmän vika	Ota yhteys valtuutettuun HiKOKI-huoltokeskukseen

ERIKOISVARUSTEET

Timanttilaikka

HiKOKI myy timanttilaikkaa moniin käyttötarkoituksiin, jotka on lueteltu alla.

Timanttilaikat (12") mallille CM75EAP

Tyyppi	Luokka	Ulkohalk. (mm)	Karan reikä (mm)	Koodinro
Timanttilaikka	Universaali	300	20	773000
				773004
	Tiili ja asfaltti	300	20	773137
				773018
	Betoni ja kova kivi	300	20	773008
				773012



Timanttilaikat (14") mallille CM75EBP

Tyyppi	Luokka	Ulkohalk. (mm)	Karan reikä (mm)	Koodinro.
Timanttilaikka	Universaali	350	20	773002
				773006
	Tiili ja asfaltti	350	20	773016
				773020
	Betoni ja kova kivi	350	20	773010
				773014

Paineistettu vesisäiliö (Kuva 40)

HiKOKI:n paineistettu vesisäiliö on kannettava ja manuaalinen paineistettu säiliö. Säiliön avulla märkäleikkaaminen on mahdollista silloin, kun lähistöllä ei ole vesipistettä. (Koodinro: 712630)

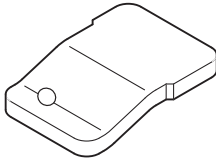
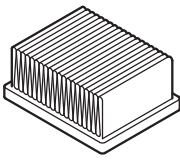
VARAOSAT

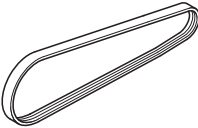
			
6699872	6699868	6699867	6699877

(Μετάφραση των αρχικών οδηγιών)

Δώστε ιδιαίτερη προσοχή στις προτάσεις που αποτελούνται από τις παρακάτω λέξεις:

ΠΡΟΕΙΔΟΠΟΙΗΣΗ

Υποδεικνύει μια υψηλή πιθανότητα σοβαρού προσωπικού τραυματισμού ή απώλειας ανθρώπινης ζωής, αν δεν τηρηθούν οι οδηγίες.

ΠΡΟΣΟΧΗ

Υποδεικνύει μια πιθανότητα τραυματισμού ή βλάβης εξοπλισμού αν δεν ακολουθηθούν οι οδηγίες.

ΣΗΜΕΙΩΣΗ

Βοηθητική πληροφορία για σωστή λειτουργία και χρήση.

ΕΠΕΞΗΓΗΣΗ ΣΥΜΒΟΛΩΝ

ΣΗΜΕΙΩΣΗ: Δεν υπάρχουν σε ορισμένες συσκευές.

	Σύμβολα
	<p>⚠ ΠΡΟΕΙΔΟΠΟΙΗΣΗ Τα παρακάτω δείχνουν τα σύμβολα που χρησιμοποιούνται για το μηχάνημα. Βεβαιωθείτε ότι κατανοείτε το περιεχόμενο τους πριν την χρήση.</p>
	Κοπτικό μηχάνημα, Φορητό μηχάνημα αποκοπής CM75EAP / CM75EBP
	Είναι σημαντικό να διαβάσετε, να κατανοήσετε πλήρως και να τηρείτε τις ακόλουθες υποδείξεις ασφάλειας και προειδοποιήσεις. Η ακατάλληλη ή αμελής χρήση της συσκευής μπορεί να προκαλέσει σοβαρούς τραυματισμούς.
	Διαβάστε, κατανοήστε και ακολουθήστε όλες τις προειδοποιήσεις και οδηγίες αυτού του εγχειριδίου της συσκευής.
	Φοράτε πάντα προστατευτικά γυαλιά, κράνος, προστατευτικά αυτιών και επίσης προστατευτικά σκόνης, όταν χρησιμοποιείτε αυτή τη συσκευή.
	Τσοκ
	Ενεργοποίηση / Εκκίνηση
	Απενεργοποίηση / Διακοπή
	Διακοπή έκτακτης ανάγκης
	Μέγιστη ταχύτητα ατράκτου του μηχανήματος. Προειδοποίηση: Μην χρησιμοποιείτε τους τροχούς που έχουν οριστεί για χαμηλότερες ταχύτητες από την ενδεδειγμένη μέγιστη ταχύτητα ατράκτου του μηχανήματος.
	Προειδοποίηση φωτιάς! Αυτό το εργαλείο παράγει σπινθήρες κατά την κοπή του μετάλλου.
	Προειδοποίηση! Μην χρησιμοποιείτε κατεστραμμένο τροχό αποκοπής.

	Κατεύθυνση περιστροφής του τροχού αποκοπής
	Διαστάσεις τροχού αποκοπής
	Μείγμα καυσίμου και λαδιού
T	Προσαρμογή καρμπρατέρ - Ταχύτητα σε ρελαντί
L	Προσαρμογή καρμπρατέρ - Μείγμα χαμηλής ταχύτητας
H	Προσαρμογή καρμπρατέρ - Μείγμα υψηλής ταχύτητας
	Αντλία αρχικής πλήρωσης
	Εγγυημένη στάθμη ισχύος ήχου
	Βαλβίδα αποσυμπίεσης
	Προειδοποίηση επικίνδυνων εκπομπών σκόνης και αερίων
	Προειδοποίηση ανάκρουσης
	Προειδοποίηση! Μην χρησιμοποιείτε ποτέ λεπίδες σχεδιασμένες για κοπή ξύλου.

ΤΙ ΕΙΝΑΙ ΤΙ; (Εικ. 1)

- A: Διακόπτης στάσης: Συσκευή που επιτρέπει την εκκίνηση ή την διακοπή του κινητήρα.
- B: Ντίζα γκαζιού: Συσκευή που ενεργοποιείται από τον χειριστή, για έλεγχο της ταχύτητας του κινητήρα.
- C: Ασφάλιση ντίζας γκαζιού: Συσκευή που αποτρέπει την τυχαία λειτουργία της ντίζας γκαζιού μέχρι την χειροκίνητη απασφάλισή της.
- D: Κλείδωμα γκαζιού: Συσκευή για τη ρύθμιση του γκαζιού σε θέση μερικώς ανοικτή για διευκόλυνση κατά την εκκίνηση.
- E: Τάπα δεξαμενής καυσίμου: Τάπα για το κλείσιμο της δεξαμενής καυσίμου.
- F: Λαβή μίξας: Τραβήξτε την λαβή για να ξεκινήσετε την λειτουργία του κινητήρα.
- G: Μπροστινή λαβή: Λαβή στήριξης που βρίσκεται τοποθετημένη στο μπροστινό μέρος του κινητήρα ή προς αυτό.
- H: Πίσω λαβή: Λαβή στήριξης που βρίσκεται στο πίσω μέρος του κινητήρα ή προς αυτό.
- I: Μοχλός τσοκ: Συσκευή για την παροχή επιπλέον καυσίμου/μείγματος αέρα στο καρμπρατέρ για διευκόλυνση κατά την εκκίνηση.
- J: Αντλία αρχικής πλήρωσης: Συσκευή για παροχή επιπλέον καυσίμου για διευκόλυνση κατά την εκκίνηση.
- K: Κιβώτιο καθαριστικού (B): Κάλυμμα για το προφίλτρο
- L: Κιβώτιο καθαριστικού (A): Κάλυμμα για το φίλτρο χαρτίου και το καρμπρατέρ.

Ελληνικά

- M:** Κάλυμμα συμπλέκτη: Συσκευή μεταξύ του κινητήρα και του εξοπλισμού κοπής που έχει σχεδιαστεί έτσι ώστε να αποφεύγεται η μη σκόπιμη επαφή με τη μετάδοση.
- N:** Κάλυμμα βραχίονα: Συσκευή μεταξύ του κινητήρα και του εξοπλισμού κοπής που έχει σχεδιαστεί έτσι ώστε να αποφεύγεται η μη σκόπιμη επαφή με τη μετάδοση.
- O:** Προφυλακτήρας τροχού: Κάλυμμα που προορίζεται να προστατεύσει τον χειριστή από τυχόν επαφή του με τον τροχό, και επίσης για να κατευθύνει τα ριψοστάκια μακριά από τον χειριστή.
- P:** Παξιμόδι: Ασφαλίζει τον προφυλακτήρα τροχού στον κινητήρα.
- Q:** Αντιδονητικό ελατήριο: Μειώνει τη μετάδοση των δονήσεων στα χέρια του χειριστή.
- R:** Λαβή(W): Λαβή για περιστροφή του προφυλακτήρα τροχού.
- S:** Βαλβίδα αποσυμπίεσης: Συσκευή για μείωση της πίεσης συμπίεσης του κινητήρα για διευκόλυνση κατά την εκκίνηση.
- T:** Μπουλόνι εντατήρα: Συσκευή για αύξηση και χαλάρωση τεντώματος του μίαντα.
- U:** Παξιμόδι τεντώματος: Σήμα για υπόδειξη της κατάστασης τεντώματος του μίαντα.
- V:** Τροχός αποκοπής: Συνδεδεμένο λειαντικό με ενισχυμένο ρητινοειδή τροχό για κοπή, με στυπόχαρτο.
- W:** Συζευκτήρας: Συσκευή για σύνδεση του σωλήνα
- X:** Βαλβίδα: Συσκευή για τη ρύθμιση του ρυθμού ροής του νερού.
- Y:** Ζιγαστήρας: Μειώνει τον θόρυβο του κινητήρα και κατευθύνει τον αέρα της εξάτμισης.
- Z:** Ροδέλα τροχού: Φλάντζα που παρέχεται στο σφιγκτήρα και κινεί τον τροχό αποκοπής.
- a: Μπουλόνι: Ασφαλίζει τον τροχό αποκοπής
- b: Στεφάνη προσαρμογέα: Εξάρτημα ατράκτου για χρήση τροχών αποκοπής με οπή άξονα 25,4 mm.
- c: Πολλαπλό μηχανικό κλειδί: Εργαλείο συντήρησης για την αφαίρεση ή τοποθέτηση ενός σπινθηριστή
- d: Εξάγ. κλειδί: Εργαλείο συντήρησης για αφαίρεση του καλυμμένου και τεντώματος του μίαντα.
- e: Προστατευτικά γυαλιά: Προστασία ματιών.
- f: Οδηγίες χειρισμού: Συμπεριλαμβάνονται στη μονάδα. Διαβάστε τις πριν την λειτουργία και φυλάξτε τις για μελλοντική αναφορά προκειμένου να μάθετε κατάλληλες και ασφαλείς τεχνικές.

ΠΡΟΕΙΔΟΠΟΙΗΣΕΙΣ ΚΑΙ ΥΠΟΔΕΙΞΕΙΣ ΑΣΦΑΛΕΙΑΣ

Ασφάλεια χρήση

- Πάντοτε να φοράτε ένα κατάλληλο προστατευτικό προσωπικό ή προστατευτικά γυαλιά.
- Θα πρέπει να φοράτε πάντοτε γάντια κατά τη λειτουργία αυτού του μηχανήματος και επίσης κατά την επαφή με τον τροχό αποκοπής.
- Κατά τη χρήση αυτού του μηχανήματος, να φοράτε πάντοτε κατάλληλη προστατευτική ενδυμασία όπως σακάκι, παντελόνι, κράνος, μπότες με μεταλλικό προστατευτικό κάλυμμα και αντιολισθητικές σόλες και προστατευτικό εξοπλισμό ματιών, αυτιών, ποδιών, όταν χρησιμοποιείτε αυτό το μηχανήμα.
- Μην φοράτε φαρδιά ρούχα, κοσμήματα, κοντά παντελόνια και/ή σανδάλια, ή περπατάτε ξυπόλυτοι.
- Ποτέ μην επιτρέπετε σε ένα παιδί να ή ένα άπειρο άτομο να χειριστεί αυτό το μηχανήμα.
- Ο χειριστής την πρώτη φορά θα πρέπει να προμηθευτεί τις πρακτικές οδηγίες πριν τη χρήση του μηχανήματος.
- Όταν φοράτε προστατευτικά ακοής, προσέχετε το περιβάλλον σας. Προσέξτε τους παραβρισκόμενους οι οποίοι μπορεί να σας υποδεικνύουν κάποιο πρόβλημα.

- Οι λειτουργίες κοπής μπορούν να σας εκθέσουν σε αναπνευστικούς κινδύνους όπως σε πυρίτιο και άλλα επιβλαβή σωματίδια σκόνης. Παρακαλούμε όπως φοράτε προστατευτική μάσκα κατά τη λειτουργία του παρόντος μηχανήματος.
- Διατηρείτε τις λαβές καθαρές από λάδι και καύσιμα.
- Κρατάτε τα χέρια μακριά από το εξάρτημα κοπής.
- Μην αρπάζετε ή κρατάτε τη μονάδα από το εξάρτημα κοπής.
- Μην καπνίζετε ή επιτρέπετε το κάπνισμα κοντά σε καύσιμα ή στο μηχανήμα ή κατά την χρήση του μηχανήματος.
- Όταν η μονάδα είναι κλειστή, βεβαιωθείτε ότι το εξάρτημα κοπής έχει σταματήσει να λειτουργεί πριν τοποθετήσετε τη μονάδα κάτω.
- Σε περιπτώσεις παρατεταμένης λειτουργίας, κατά διαστήματα κάνετε ένα διάλειμμα για να αποφύγετε το πιθανό σύνδρομο της δόνησης χεριού-βραχιονίου (HAVS) που προκαλείται από την έντονη δόνηση.
- Οι εθνικοί κανονισμοί μπορούν να περιορίσουν την χρήση του μηχανήματος.
- Και ο χειριστής πρέπει να τηρεί τους τοπικούς κανονισμούς στο χώρο εργασίας.

ΠΡΟΕΙΔΟΠΟΙΗΣΗ

- Το μηχανήμα παράγει καυσαέρια που περιλαμβάνουν υδρογονάνθρακες και βενζίνη. Όταν χρησιμοποιείτε αυτό το μηχανήμα, χρειάζεται επαρκής αερισμός, όχι μόνο όταν χρησιμοποιείται σε εσωτερικό χώρο αλλά επίσης κατά την εργασία σε τάφρους, κοιλάττες ή άλλους περιορισμένους χώρους. Η εισπνοή καυσαερίων της εξάτμισης μπορεί να αποβεί μοιραία.
- Μην κάνετε χρήση αυτού του μηχανήματος όταν είστε κουρασμένοι, άρρωστοι ή υπό την επήρεια αλκοόλ, ναρκωτικών ή φαρμάκων.
- Τα συστήματα κατά της δόνησης δεν εγγυώνται ότι δεν θα υποστείτε το σύνδρομο χεριού-βραχιονίου ή ένα σύνδρομο καρπιαίου σωλήνα.
- Για αυτό θα πρέπει οι συστηματικοί χρήστες να ελέγχουν συχνά την κατάσταση των χεριών και δακτύλων τους. Εάν προκύψουν κάποιο από αυτά τα συμπτώματα, ζητήστε ιατρική βοήθεια άμεσα.
- Παρατεταμένη ή συνεχής έκθεση σε υψηλά επίπεδα θορύβου ενδέχεται να προκαλέσουν μόνιμη βλάβη στην ακοή σας. Πάντα να φοράτε εγκεκριμένα προστατευτικά ακοής όταν χειρίζεστε ένα μηχανήμα.
- Εάν χρησιμοποιείτε κάποιες ηλεκτρικές/ηλεκτρονικές ιατρικές συσκευές όπως έναν βηματοδότη, συμβουλευτείτε τον ιατρό όπως επίσης και τον κατασκευαστή της συσκευής πριν την χρήση του οποιοδήποτε μηχανοκίνητου εξοπλισμού.

Ασφάλεια συσκευής / μηχανήματος

- Επιθεωρείτε ολόκληρο το μηχανήμα για οποιαδήποτε βλάβη πριν από κάθε χρήση. Ελέγξτε για διαρροές καυσίμου και βεβαιωθείτε ότι όλοι οι σύνδεσμοι βρισκονται στη θέση τους και είναι καλά σφιγμένοι.
- Κρατήστε τα άλλα άτομα μακριά όταν ρυθμίζετε το καρμπρατέρ.
- Χρησιμοποιείτε μόνο ανταλλακτικά που συστήνονται για αυτό το μηχανήμα από τον κατασκευαστή.
- Επιλέξτε και τοποθετήστε τον σωστό τροχό αποκοπής για τον τύπο της εργασίας που πρέπει να πραγματοποιηθεί.
- Όλα τα στοιχεία, εκτός από τα στοιχεία που αναφέρονται στο εγχειρίδιο διαχειριστή/χειριστή, θα πρέπει να διαχειρίζονται από τα Εξουσιοδοτημένα Κέντρα Εξυπηρέτησης της HiKOKI. (Για παράδειγμα, εάν χρησιμοποιηθεί κάποιο ακατάλληλο εργαλείο για το πάισμο του τροχού του βολάν προκειμένου να αφαιρεθεί ο συμπλέκτης, μπορεί να προκληθεί βλάβη ως προς την δομή του τροχού του βολάν και επομένως να προκαλέσει ρήξη του τροχού του βολάν.)

⚠️ ΠΡΟΕΙΔΟΠΟΙΗΣΗ

- Ποτέ μην τροποποιείτε το μηχανήμα με οποιονδήποτε τρόπο. Μην χρησιμοποιείτε το μηχανήμα για άλλη χρήση εκτός από αυτή για την οποία προορίζεται.
- Μην χρησιμοποιείτε ποτέ τροχούς που έχουν οριστεί για χαμηλότερες ταχύτητες από τη μέγιστη ταχύτητα ατράκτου που υποδεικνύεται στο μηχανήμα. Ένας τροχός που λειτουργεί με ταχύτητα μεγαλύτερη από την ονομαστική του ταχύτητα μπορεί να σπάσει και να εκπιναχθεί.
- Το μέγεθος του άξονα των τροχών και οι φλάντζες πρέπει να προσαρμόζονται κατάλληλα στην άτρακτο του μηχανήματος. Τροχοί και φλάντζες με σπές άξονα που δεν ταιριάζουν με το υλικό στήριξης του μηχανήματος θα βγουν εκτός ισορροπίας, θα δονούνται υπερβολικά και μπορεί να προκαλέσουν πιθανή απώλεια ελέγχου.
- Είναι σημαντικό να χρησιμοποιείτε μόνο τροχούς αποκοπής που έχουν σχεδιαστεί για χρήση με χειροκίνητα μηχανήματα αποκοπής. Είναι επικίνδυνο να χρησιμοποιείτε τον τροχό αποκοπής που δεν προορίζεται για χειροκίνητο μηχανήμα αποκοπής.

Ασφάλεια καυσίμου

- Ανακατεύετε και ρίχνετε το καύσιμο σε εξωτερικό χώρο και όπου δεν υπάρχουν σπίθες ή φλόγες.
- Χρησιμοποιείτε ένα δοχείο κατάλληλο για καύσιμα.
- Σκουπίστε όλες τις κηλίδες καυσίμου και αφήστε τυχόν καύσιμα που απομένει έως ότου εξατμιστεί πριν την εκκίνηση του κινητήρα.
- Μετακινηθείτε τουλάχιστον 3 μέτρα μακριά από την περιοχή τροφοδοσίας καυσίμου πριν την εκκίνηση του κινητήρα.
- Σταματήστε την μηχανή και αφήστε την να κρυώσει για λίγα λεπτά πριν ανοίξετε το καπάκι δεξαμενής καυσίμου.
- Αποθνήκευτε το μηχανήμα και το καύσιμο σε χώρο όπου οι ατμοί του καυσίμου δεν μπορούν να φτάσουν σε σπινθήρες ή γυμνές φλόγες από θερμαντήρες νερού, ηλεκτρικούς κινητήρες ή διακόπτες, λέβητες κλπ.

⚠️ ΠΡΟΕΙΔΟΠΟΙΗΣΗ

Το καύσιμο είναι εξαιρετικά εύφλεκτο και δεν θα πρέπει να εισπνέετε τις αναθυμώσεις του. Πρέπει να είστε ιδιαίτερα προσεκτικοί όταν χειρίζεστε το μηχανήμα καθώς οι σπινθήρες που παράγονται κατά την κοπή μετάλλου μπορούν εύκολα να προκαλέσουν ανάφλεξη σε τυχόν χυμένο καύσιμο.

Ασφάλεια κοπής

- Κρατήστε τους παρευρισκόμενους σε ασφαλή απόσταση, μακριά από το χώρο εργασίας. Όποιοι εισέρχεται στο χώρο εργασίας θα πρέπει να φοράει προστατευτικό εξοπλισμό. Εκτανασσομένα θραύσματα του αντικειμένου εργασίας ή ενός τροχού αποκοπής μπορούν να προκαλέσουν τραυματισμό. Παιδιά, άλλα μη εξουσιοδοτημένα άτομα και ζώα πρέπει να παραμένουν μακριά από το χώρο εργασίας.
- Κρατάτε το μηχανήμα σταθερά με το δεξί σας χέρι στην πίσω λαβή και το αριστερό σας χέρι στην μπροστινή λαβή.
- Δ ιατηρήστε σταθερό πάτημα και ισορροπία. Μην τεντώνεστε.
- Κρατήστε όλα τα μέρη του σώματός σας μακριά από τον σιαστήρα και το εξάρτημα κοπής όταν η μηχανή λειτουργεί.
- Φροντίστε ώστε να ελέγξετε την περιοχή εργασίας για τυχόν κρυφούς κινδύνους όπως σωληνές νερού ή αερίου, ηλεκτρικά καλώδια και εύφλεκτες ουσίες.
- Ποτέ να μη τοποθετείτε το μηχανήμα στο έδαφος όταν αυτό βρίσκεται σε λειτουργία.

- Πάντοτε να διασφαλίζετε ότι ο κινητήρας είναι εκτός λειτουργίας και τα εξαρτήματα κοπής έχουν πλήρως σταματήσει πριν καθαρίσετε τα θραύσματα από τα εξαρτήματα κοπής.
- Πάντοτε να έχετε ένα κουτί πρώτων βοηθειών όταν χειρίζεστε οποιοδήποτε μηχανοκίνητο εργαλείο.
- Ο σιαστήρας υπερθερμαίνεται κατά την χρήση και μετά από αυτή. Αυτό ισχύει επίσης και κατά την λειτουργία σε ρελαντί. Να έχετε επίγνωση του κινδύνου πυρκαγιάς, ειδικότερα όταν εργάζεστε κοντά σε εύφλεκτες ουσίες και/ή ατμούς.

⚠️ ΠΡΟΕΙΔΟΠΟΙΗΣΗ

- Τα καυσαέρια του κινητήρα είναι ζεστά και ενδέχεται να περιέχουν σπινθήρες προκαλώντας έτσι πυρκαγιά. Επίσης, οι σπινθήρες δημιουργούνται κατά την κοπή μετάλλου με αυτό το μηχανήμα. Ποτέ μη χρησιμοποιείτε το μηχανήμα σε μέρος όπου υπάρχουν εύφλεκτα αέρια και ουσίες.
- Οι σπινθήρες που δημιουργούνται κατά τις λειτουργίες κοπής μπορούν να προκαλέσουν πυρκαγιές. Να έχετε πάντα διαθέσιμο επαρκή εξοπλισμό πυρόσβεσης.
- Κατά τη μετακίνησή σας σε μια νέα περιοχή εργασίας, φροντίστε να σβήνετε το μηχανήμα και διασφαλίστε ότι όλα τα εξαρτήματα κοπής είναι σταματημένα.
- Πάντοτε να διασφαλίζετε ότι ο κινητήρας είναι εκτός λειτουργίας και τα εξαρτήματα κοπής έχουν πλήρως σταματήσει πριν τη μετακίνηση. Γυροσκοπικές δυνάμεις δημιουργούνται κατά τη μετακίνηση ενώ λειτουργεί ο κινητήρας και περιστρέφεται ο τροχός αποκοπής. Αυτό μπορεί να έχει ως αποτέλεσμα την απώλεια ελέγχου του μηχανήματος.
- Μην κόβετε ποτέ υλικά που αποτελούνται από αμίαντο.
- Ποτέ μη αφήνετε τον κινητήρα να λειτουργεί ενώ είναι χωρίς επιτήρηση (πχ. στο έδαφος).

Ανάκρουση και σχετικές προειδοποιήσεις

Η ανάκρουση αποτελεί μία απότομη αντίδραση σε πιασμένο ή μπλοκαρισμένο περιστρεφόμενο τροχό. Η σύνθλιψη ή η εμπλοκή προκαλούν ξαφνική διακοπή του περιστρεφόμενου τροχού που με τη σειρά της προκαλεί τη ξαφνακασμένη κίνηση του μηχανήματος προς την αντίθετη κατεύθυνση της περιστροφής του τροχού στο σημείο της δέσμευσης. Για παράδειγμα, εάν ένας τροχός ακονίσματος μπλοκαριστεί ή πιαστεί από το αντικείμενο εργασίας, το άκρο του τροχού που έχει μπει μέσα στο σημείο πιασματος μπορεί να μπει στην επιφάνεια του υλικού προκαλώντας ανατροπή ή ανάκρουση του τροχού. Ο τροχός μπορεί είτε αναπηδήσει προς ή μακριά από τον χειριστή, ανάλογα με την κατεύθυνση της κίνησης του τροχού στο σημείο σύνθλιψης. Οι τροχοί ακονίσματος μπορεί να σπάσουν υπό αυτές τις συνθήκες. Όλες αυτές οι αντιδράσεις ενδέχεται να σας κάνουν να χάσετε τον έλεγχο του μηχανήματος και να προκληθεί σοβαρός προσωπικός τραυματισμός. Η ανάκρουση είναι το αποτέλεσμα της κακής λειτουργίας και/ή των λανθασμένων διαδικασιών ή συνθηκών λειτουργίας του μηχανήματος αποκοπής που μπορεί να αποφευχθεί με τη λήψη κατάλληλων μέτρων όπως παρουσιάζονται παρακάτω.

- Η ανάκρουση προκύπτει όταν χρησιμοποιείται το άνω άκρο του τροχού αποκοπής ή αγγίζει ένα αντικείμενο όταν είναι σε κίνηση ο τροχός αποκοπής. Δώστε ιδιαίτερη προσοχή ώστε να μη φέρεστε σε επαφή το άνω άκρο του τροχού αποκοπής με οποιοδήποτε αντικείμενο. **(Εικ. 2, Εικ. 3)**
- Δώστε ιδιαίτερη προσοχή όταν εργάζεστε σε γωνίες, αιχμηρές άκρες κλπ. Αποφεύγετε την αναπήδηση ή το πιάσιμο του τροχού αποκοπής. Οι γωνίες, οι αιχμηρές άκρες ή η αναπήδηση έχουν την τάση να πιάνουν τον περιστρεφόμενο τροχό και να προκαλούν απώλεια ελέγχου ή ανάκρουση. **(Εικ. 4)**

Ελληνικά

- Μη χρησιμοποιείτε τροχούς αποκοπής διαφορετικούς από αυτούς που έχουν εγκριθεί ή συνιστώνται από τον κατασκευαστή. Μη χρησιμοποιείτε ποτέ λεπίδες σχεδιασμένες για κοπή ξύλου. Η μη συμμόρφωση μπορεί να οδηγήσει σε προσωπικό ατύχημα ή τραυματισμό.
- Μην μπλοκάρτε τον τροχό ή μην ασκείτε υπερβολική πίεση. Μην επιχειρήσετε να προβείτε σε υπερβολικό βάθος κοπής.
Η υπερβολική επιβάρυνση του τροχού αυξάνει τη φόρτωση και την ευαισθησία στη συστροφή ή τη δέσμευση του τροχού στην κοπή, και την πιθανότητα ανάκρουσης ή θραύσης του τροχού.
- Αν ο τροχός δεσμευτεί ή διακοπεί μία κοπή για οποιοδήποτε λόγο, σταματήστε τον κινητήρα και κρατήστε το μηχάνημα ακίνητο έως ότου να σταματήσει τελείως ο τροχός. Ποτέ μην επιχειρήσετε να αφαιρέσετε τον τροχό από την κοπή ενώ ο τροχός είναι σε κίνηση διαφορετικά ενδέχεται να προκληθεί ανάκρουση. Ελέγξτε και πάρτε διορθωτικά μέτρα για να την εξάλειψη της αιτίας δέσμευσης του τροχού.
- Μην ξεκινήσετε εκ νέου τη διαδικασία κοπής με τον τροχό στο αντικείμενο εργασίας. Αφού αφήσετε τον τροχό να αποκτήσει την πλήρη ταχύτητα, εισάγετε ξανά την κοπή με προσοχή. Ο τροχός ενδέχεται να δεσμευτεί, σηκωθεί ή υποστεί ανάκρουση εάν το εργαλείο ισχύος ξεκινήσει εκ νέου στο αντικείμενο εργασίας.
- Τοποθετήστε υποστηρίγματα για τους πίνακες ή για οποιοδήποτε μεγάλο αντικείμενο εργασίας για να ελαχιστοποιήσετε τον κίνδυνο σύνθλιψης και ανάκρουσης των τροχών.
Τα μεγάλα αντικείμενα εργασίας έχουν την τάση να γέρνουν υπό το βάρος τους. Τα υποστηρίγματα πρέπει να τοποθετούνται κάτω από το υλικό προς κατεργασία έτσι ώστε η επιφάνεια κοπής να ανοίγει. (Εικ. 5)

Ασφάλεια συντήρησης

- Συντηρείτε το μηχάνημα σύμφωνα με τις προτεινόμενες διαδικασίες.
- Αποσυνδέστε τον σπινθηριστή πριν από την εκτέλεση της συντήρησης εκτός από την περίπτωση των ρυθμίσεων του καρμπιρατέρ.
- Κρατήστε τα άλλα άτομα μακριά όταν ρυθμίζετε το καρμπιρατέρ.
- Χρησιμοποιείτε μόνο αυθεντικά ανταλλακτικά της HiKOKI όπως συνιστάται από τον κατασκευαστή.

ΠΡΟΣΟΧΗ

Μην αποσυναρμολογείτε τον εκκινητήρα ανατύλιξης. Υπάρχει πιθανότητα προσωπικού τραυματισμού με τον εκκινητήρα ανατύλιξης.

ΠΡΟΕΙΔΟΠΟΙΗΣΗ

Η ακατάλληλη συντήρηση μπορεί να προκαλέσει σοβαρή βλάβη στον κινητήρα ή σοβαρό προσωπικό τραυματισμό.

Μεταφορά και αποθήκευση

- Μεταφέρετε το μηχάνημα με το χέρι με τον κινητήρα σταματημένο και το σιγαστήρα μακριά από το σώμα σας.
- Αφήστε τη μηχανή να κρυώσει, αδειάστε τη δεξαμενή καυσίμου και το καρμπιρατέρ, και ασφαλίστε το μηχάνημα πριν την αποθήκευση ή τη μεταφορά.
- Αποθηκεύετε το μηχάνημα μακριά από παιδιά.
- Καθαρίζετε και συντηρείτε το μηχάνημα προσεκτικά και αποθηκεύετε σε ξηρό μέρος.
- Βεβαιωθείτε ότι ο διακόπτης του κινητήρα είναι κλειστός κατά τη μεταφορά ή την αποθήκευση.
- Μην αποθηκεύετε τους τροχούς αποκοπής σε υγρή ή παγωμένη κατάσταση. Δώστε ιδιαίτερη προσοχή στον τροχό ακονίσματος.
Υπάρχει κίνδυνος θραύσης στη χρήση του βρεγμένου τροχού ακονίσματος.

Στις περιπτώσεις που σας δεν καλύπτει αυτό το εγχειρίδιο, ενεργήστε προσεκτικά και χρησιμοποιήστε την κοινή λογική. Επικοινωνήστε με ένα Εξουσιοδοτημένο Κέντρο Εξυπηρέτησης της HiKOKI αν χρειάζεστε υποστήριξη.

ΤΕΧΝΙΚΑ ΧΑΡΑΚΤΗΡΙΣΤΙΚΑ

Μοντέλο		CM75EAP	CM75EBP
Μετακίνηση κινητήρα (cm ³)		75,0	
Σπινθηριστής		NGK BPMR-7A	
Μέγιστη ισχύς κινητήρα σύμφωνα με το ISO 7293 (kW)		3,9	
Ονομαστική ταχύτητα κινητήρα σύμφωνα με το ISO 7293 (min ⁻¹)		9200	
Μέγ. ταχύτητα κινητήρα (min ⁻¹)		9800	
Ταχύτητα κινητήρα σε ρελαντί (min ⁻¹)		2500	
Χωρητικότητα δεξαμενής καυσίμου (L)		1,1	
Καθαρό βάρος (kg) Χωρίς καύσιμο, τον τροχό και τα εξαρτήματα		10,4	10,6
Τροχός ακονίσματος	Τύπος τροχού	Τύπος 41	
	Εξωτερική διάμετρος (mm)	305 (12")	355 (14")
	Διάμετρος οπής άξονα (mm)	20 (25,4 με Στεφάνη προσαρμογέα)	
	Μέγ. ταχύτητα (min ⁻¹)	5100 ή περισσότερο	
	Μέγ. Πάχος (mm)	3,5	4,0
Διαμαντοτροχός	Εξωτερική διάμετρος (mm)	305 (12")	355 (14")
	Διάμετρος οπής άξονα (mm)	20 (25,4 με Στεφάνη προσαρμογέα)	
	Μέγ. ταχύτητα (min ⁻¹)	5100 ή περισσότερο	
	Μέγ. Πάχος (mm)	3,5	4,0
Ελάχιστη εξωτερική διάμετρος φλάντζας (mm)		101,7	
Ροπή σύσφιγξης συνδετήρα τροχίσκου (N·m)		20	
Διάμετρος ατράκτου (mm)		20 (25,4 με Στεφάνη προσαρμογέα)	
Μέγ. ταχύτητα ατράκτου (min ⁻¹)		4200	
Επίπεδο ηχητικής πίεσης LpA ¹ (dB(A)) σύμφωνα με το ISO 19432 Μέτρηση / Αβεβαιότητα		99,5 / 3,0	
Επίπεδο ηχητικής ισχύος LwA ² (dB(A)) σύμφωνα με το ISO 19432 Μέτρηση / Αβεβαιότητα		115 / 3,0	
Επίπεδο δόνησης (m/s ²) σύμφωνα με το ISO 19432 Μπροστινή λαβή ¹ / Οπίσθια λαβή ¹ Αβεβαιότητα		2,2 / 2,7 1,0	2,4 / 2,9 1,0

ΣΗΜΕΙΩΣΗ

Τα επίπεδα θορύβου/δόνησης υπολογίζονται ως η σταθμισμένη στο χρόνο συνολική ενέργεια για τα επίπεδα θορύβου / δόνησης υπό διαφορετικές συνθήκες εργασίας με την ακόλουθη κατανομή του χρόνου:

*1: 1/7 ρελαντί, 6/7 πλήρες φορτίο.

*2: Πλήρες φορτίο.

Όλα τα δεδομένα μπορούν να τροποποιηθούν χωρίς προειδοποίηση.

ΣΗΜΕΙΩΣΗ

- Όταν χρησιμοποιείτε τροχό με οπή άξονα 25,4 mm, συνδέστε σταθερά τη στεφάνη προσαρμογέα (7) στην άτρακτο. (Εικ. 9)
- Επιδίξτε και τοποθετήστε τον σωστό τροχό αποκοπής για τον τύπο της εργασίας που πρέπει να πραγματοποιηθεί.

	Τροχοί ακονίσματος	Διαμαντοτροχοί
Πλαστικό	✓ (Ειδικός τροχός)	—
Τοιχοποιία	✓	✓
Μέταλλο	✓	✓ (Ειδικό τροχο)
Χυτοσίδηρος	✓	✓ (Ειδικό τροχο)

⚠ ΠΡΟΕΙΔΟΠΟΙΗΣΗ

- Μη χρησιμοποιείτε χαλασμένους τροχούς. Πριν από κάθε χρήση, ελέγχετε τους τροχούς για ρινίσματα, ρωγμές, παραμόρφωση του σχήματος ή ανισοροπία και απορρίψτε τυχόν τροχό με αυτά.
- Όταν χρησιμοποιείτε τροχό αποκοπής ακονίσματος, ελέγχετε το έτος λήξης που επισημαίνεται (8) πάνω στον τροχό πριν από τη σύνδεση. (Εικ. 10)

ΔΙΑΔΙΚΑΣΙΕΣ ΣΥΝΑΡΜΟΛΟΓΗΣΗΣ

Συναρμολόγηση του τροχού αποκοπής

1. Τοποθετήστε τον τροχό (1) ανάμεσα στις δύο φλάντζες (2) και στη συνέχεια σφίξτε το μπουλόνι (3) με το χέρι. (Εικ. 6)
2. Εισάγετε το εξάγ. κλειδί (4) στην οπή του καλύμματος βραχίονα (5) και ασφαλίστε την άτρακτο στη θέση της σφίγγοντας το μπουλόνι (3) σταθερά χρησιμοποιώντας το πολλαπλό μηχανικό κλειδί (6). (Εικ. 7)
3. Βεβαιωθείτε ότι η κατεύθυνση περιστροφής του διαμαντοτροχού συμμορφώνεται με την κατεύθυνση που υποδεικνύεται στο κάλυμα συμπλέκτη και εγκαταστήστε το διαμαντοτροχό. (Εικ. 8)

Υπάρχει κίνδυνος θραύσης κατά τη χρήση τροχού με πεπερασμένο το έτος λήξης του.

- Πριν σφίξετε το μπουλόνι, ελέγξτε αν είναι σωστή η κατεύθυνση των δύο φλαντζών. Επίσης, ελέγξτε αν οι φλάντζες είναι στέρεα εγκατεστημένες οριζόντια στην άτρακτο.
- Η σωστή ροπή σύσφιξης είναι 20 N·m. Μην σφίγγετε περισσότερο από 20 N·m.
- Ελέγξτε τον τροχό κινώντας τον για 1 λεπτό σε πλήρη ισχύ πριν τον εφαρμόσετε στο αντικείμενο εργασίας.

Ρύθμιση του ιμάντα

1. Ξεσφίξτε το παξιμάδι (9) με το πολλαπλό μηχανικό κλειδί (6) ώστε να μπορεί να μετακινηθεί το κάλυμμα του βραχίονα (10). **(Εικ. 11)**
2. Χρησιμοποιήστε το εξαν. λειδί (4) για να περιστρέψετε το μπουλόνι εντατήρα (11) έτσι ώστε η θέση του παξιμαδιού εντατήρα (12) να ταιριάζει με τη σήμανση (13) στο κάλυμμα βραχίονα (10). **(Εικ. 12, Εικ. 13)**
3. Σφίξτε ξανά το παξιμάδι.

ΣΗΜΕΙΩΣΗ

Όταν ξεσφίγγεται ο ιμάντας δεν μεταδίδεται επαρκής ισχύς στον τροχό. Ρυθμίστε κατάλληλα τον ιμάντα όπως χρειάζεται.

Ρύθμιση του προφυλακτήρα τροχού

1. Ο προφυλακτήρας τροχού (14) μπορεί να αφαιρεθεί με το χέρι χωρίς τη χρήση εργαλείου. Για τη ρύθμιση του προφυλακτήρα τροχού (14), χρησιμοποιήστε τη λαβή(W) (15), ή πιέστε το άκρο του προφυλακτήρα τροχού (14) κόντρα στο αντικείμενο εργασίας. **(Εικ. 14)** Φροντίστε να ρυθμίσετε τον προφυλακτήρα τροχού (14) ώστε να σας προστατεύει από τυχόν εκτινασόμενα ρινίσματα. **(Εικ. 15)**

Υγρή κοπή με νερό

Αυτό το μηχάνημα μπορεί να ρυθμιστεί για υγρή κοπή που μπορεί να καταστείλει την εκπομπή σκόνης κατά την κοπή.

1. Αφαιρέστε τον συζευκτήρα (16) τραβώντας τον από το μηχάνημα. **(Εικ. 16)**
2. Αφαιρέστε το δακτύλιο (17) από τον συζευκτήρα, ολισθήστε το δακτύλιο στο σωλήνα και τοποθετήστε τον σωλήνα στον συζευκτήρα. **(Εικ. 17)**
3. Ξανασφίξτε καλά το δακτύλιο στον συζευκτήρα.
4. Τοποθετήστε ξανά τον συζευκτήρα στο μηχάνημα έως ότου κλειδώσει στη θέση του.
5. Ριχνοντας νερό μέσα στον σωλήνα, γυρίστε το μοχλό (18) της Βαλβίδας (19). **(Εικ. 18)** Αυτό θα τροφοδοτήσει τον τροχό αποκοπής.

⚠ Προειδοποίηση

Ο τροχός αποκοπής που περιλαμβάνεται σε αυτό το μηχάνημα είναι τροχός αποκοπής ακονίσματος για σκυρόδεμα, πέτρα ή τοιχοποιία.

Κατά την κοπή με παροχή νερού σε αυτόν τον τροχό αποκοπής, χρησιμοποιήστε τον τροχό μέσα στην ίδια ημέρα. Υπάρχει κίνδυνος θραύσης κατά τη χρήση του βρεγμένου τροχού ακονίσματος με αυτόν τον τρόπο την επόμενη ημέρα.

Για άλλους τροχούς αποκοπής, ακολουθήστε τις οδηγίες που παρέχονται μαζί με αυτούς τους τροχούς αποκοπής.

Τοποθέτηση των εργαλείων στο μηχάνημα (Εικ. 19)

Αυτό το μηχάνημα είναι σχεδιασμένο ώστε να αποθηκεύει το πολλαπλό μηχανικό κλειδί (6) και το εξαν. κλειδί (4).

ΔΙΑΔΙΚΑΣΙΑ ΛΕΙΤΟΥΡΓΙΑΣ

Καύσιμο

⚠ ΠΡΟΕΙΔΟΠΟΙΗΣΗ

- Το μηχάνημα είναι εφοδιασμένο με δίτροχο κινητήρα. Πάντοτε να λειτουργείτε τον κινητήρα με καύσιμο που είναι αναμεμιγμένο με λάδι. Να παρέχετε επαρκή αερισμό, κατά την παροχή καυσίμου ή το χειρισμό καυσίμου.
- Το καύσιμο είναι ιδιαίτερα εύφλεκτο και είναι πιθανό να τραυματιστείτε σοβαρά όταν εισπνέετε ή το ριχνετε στο σώμα σας.
Να είστε πάντα προσεκτικοί όταν χειρίζεστε τα καύσιμα. Να υπάρχει πάντα καλός εξαερισμός όταν χειρίζεστε το καύσιμο.

Καύσιμο (Εικ. 20)

- Πάντοτε να χρησιμοποιείτε επώνυμη αμόλυβδη βενζίνη 89 οκτανίων.
- Χρησιμοποιείτε αυθεντικό λάδι για δίχρονους κινητήρες ή ένα μείγμα μεταξύ 25:1 και 50:1. Παρακαλούμε συμβουλευτείτε τα Εξουσιοδοτημένα Κέντρα Εξυπηρέτησης της HIKOKI για την αναλογία μείγματος πετρελαίου.
- Εάν δεν είναι διαθέσιμο το αυθεντικό λάδι, χρησιμοποιείτε ένα λάδι ποιότητας με αντι-οξειδωτικό με σαφή επισήμανση για χρήση σε αερόφυκτους 2χρονους κινητήρες (JASO FC GRADE OIL ή ISO EGC GRADE). Μην χρησιμοποιείτε αναμεικτο λάδι BIA ή TCW (για υδρόφυκτους 2χρονους κινητήρες).
- Ποτέ να μη χρησιμοποιείτε λάδι μεταβλητής ρευστότητας (10 W/30) ή χρησιμοποιημένο λάδι.
- Ποτέ μην αναμειγνύετε καύσιμα και λάδι στην δεξαμενή καυσίμου του μηχανήματος. Πάντοτε να αναμειγνύετε το καύσιμο και το λάδι σε ένα ξεχωριστό καθαρό δοχείο.

Μέθοδος ανάμιξης καυσίμου

Πάντα να ξεκινάτε γεμίζοντας τη μισή ποσότητα βενζίνης, η οποία θα χρησιμοποιηθεί μέσα στο δοχείο.

Έπειτα προσθέστε όλη τη ποσότητα του λαδιού. Αναμειξτε (ανακινήστε) το μείγμα καυσίμου. Προσθέστε την υπόλοιπη ποσότητα βενζίνης.

Αναμειξτε (ανακινήστε) το μείγμα καυσίμου καλά πριν το βάλετε στη δεξαμενή καυσίμου.

Ποσότητα μείγματος δίχρονου λαδιού και βενζίνης

Βενζίνη (Λίτρο)	Δίχρονο λάδι (ml)	
	Αναλογία 50:1	Αναλογία 25:1
0,5	10	20
1	20	40
2	40	80
4	80	160

Παροχή καυσίμου (Εικ. 21)

Πριν τον ανεφοδιασμό, καθαρίστε καλά το καπάκι δεξαμενής καυσίμου (20) για να εξασφαλίσετε ότι δεν θα πέσουν ακαθαρσίες στη δεξαμενή. Εξασφαλίστε ότι το καύσιμο είναι καλά αναμεμιγμένο κουνώντας το δοχείο πριν την προσθήκη καυσίμου.

⚠ ΠΡΟΕΙΔΟΠΟΙΗΣΗ

- Να σβήνετε πάντα τον κινητήρα και να τον αφήνετε να κρυώνει για μερικά λεπτά πριν τον ανεφοδιασμό καυσίμου.
Μην καπνίζετε και μη μεταφέρετε φλόγες ή σπινθήρες κοντά στο καύσιμο.
- Ανοίξτε αργά το καπάκι δεξαμενής καυσίμου (20), όταν την ανεφοδιάζετε με καύσιμο, έτσι ώστε να εξαλειφθεί η πιθανότητα υπερπίεσης.

- Σφίξτε προσεκτικά το καπάκι καυσίμου μετά τον ανεφοδιασμό.
- Πάντα να μετακινείτε τη συσκευή 3 μ από την περιοχή ανεφοδιασμού προτού την θέσετε σε λειτουργία.
- Να πλένετε πάντα άμεσα το σημείο του ρούχου σας όπου υπάρχουν κηλίδες καυσίμου με σαπούνι.
- Βεβαιωθείτε ότι έχετε ελέγξει για κάποια διαρροή καυσίμου μετά τον ανεφοδιασμό.
- Πριν τον ανεφοδιασμό, προκειμένου να απομακρύνετε την πιθανότητα στατικού ηλεκτρισμού από το κυρίως σώμα του εργαλείου, την δεξαμενή καυσίμου και τον χειριστή, μην ακουμπάτε το έδαφος όταν είναι ελαφρώς υγρό.

Εκκίνηση του κρύου κινητήρα (Εικ. 22-27)

ΠΡΟΣΧΗ

Προτού ξεκινήσετε, βεβαιωθείτε ότι ο τροχός αποκοπής δεν αγγίζει κατά.

1. Θέστε τον διακόπτη ανάφλεξης (21) στη θέση ON. (Εικ. 22)
2. Τραβήξτε το μοχλό του τσόκ (22) μέχρι τέλους για να τον ρυθμίσετε στην θέση START. (Εικ. 23)
3. Σπρώξτε την αντλία αρχικής πλήρωσης (23) περίπου δέκα φορές έτσι ώστε το καύσιμο να ρέει στο καρμπυρατέρ. (Εικ. 24)
4. Τραβήξτε τελείως τη ντίζα γκαζιού (24), ενώ πιέζετε το κλειδίωμα της ντίζας γκαζιού (25). Στη συνέχεια πιέστε την ασφάλεια γκαζιού (27). Αυτό θα κλειδώσει αυτόματα στη μέση της διαδρομής για να διευκολυνθεί η εκκίνηση του κινητήρα. (Εικ. 22)
5. Πιέστε τη βαλβίδα αποσυμπίεσης (26). Η βαλβίδα θα επιστρέψει αυτόματα στην αρχική θέση μόλις ξεκινήσει ο κινητήρας. (Εικ. 25)
6. Κρατώντας το εργαλείο σε θέση του με το αριστερό χέρι στην μπροστινή λαβή (29) και το δεξί πόδι να πιέζει προς τα κάτω την οπίσθια λαβή (30), τραβήξτε γρήγορα τη λαβή μίζας (28). (Εικ. 26)
7. Όταν ακούσετε την πρώτη ανάφλεξη, σπρώξτε το μοχλό του τσόκ (22) μέχρι τέλους για να τον ρυθμίσετε στη θέση λειτουργίας. (Εικ. 27)
8. Πιέστε ξανά τη βαλβίδα αποσυμπίεσης (26).
9. Τραβήξτε ξανά γρήγορα τη λαβή μίζας (28) όπως αναφέρεται παραπάνω.
10. Μόλις ξεκινήσει ο κινητήρας, τραβήξτε τη ντίζα γκαζιού (24) τελείως με την ασφάλεια της ντίζας γκαζιού (25) πατημένα και αμέσως απελευθερώστε το κλειδίωμα γκαζιού (27). Στη συνέχεια αποδεσμεύεται το μισό γκάζι.
11. Αφήστε τον κινητήρα να ζεσταθεί για περίπου 2 με 3 λεπτά πριν την κοπή.

ΣΗΜΕΙΩΣΗ

Για να αποφύγετε τη μείωση της διάρκειας ζωής του κινητήρα, μη λειτουργήσετε τον κινητήρα σε μεγάλες ταχύτητες χωρίς φορτίο για μεγάλο χρονικό διάστημα.

Εκκίνηση του ζεστού κινητήρα

Χρησιμοποιείτε μόνο 1, 5 και 6 της διαδικασίας έναρξης για ένα κρύο κινητήρα.

Εάν ο κινητήρας δεν ξεκινάει, ακολουθήστε την ίδια διαδικασία εκκίνησης με ένα κρύο κινητήρα.

Σταμάτημα (Εικ. 28)

Μειώστε την ταχύτητα του κινητήρα και πατήστε τον διακόπτη στάσης λειτουργίας (21) στην θέση διακοπής λειτουργίας.

▲ ΠΡΟΕΙΔΟΠΟΙΗΣΗ

Μην τοποθετείτε το μηχανήμα εκεί που υπάρχουν εύφλεκτα υλικά όπως ξηρά χόρτα, επειδή ο σιγαστήρας είναι ακόμη ζεστός αφότου ο κινητήρας σταματήσει.

Βασικές τεχνικές κοπής

1. Ρυθμίστε τον προφυλακτήρα τροχού για να σας προστατεύσει από τα εκτινασόμενα ρινίσματα.

2. Κόψτε μια ευθεία γραμμή (31) στην εμβέλεια που θα κοπεί. (Εικ. 29)
3. Κόψτε ευθεία κατά μήκος της γραμμής στο απαιτούμενο βάθος.

▲ ΠΡΟΕΙΔΟΠΟΙΗΣΗ

- Μην τεντώνεστε ή μην κόβετε πάνω από το ύψος του ώμου σας.
- Ο χειριστής και οι παρευρισκόμενοι δεν πρέπει να στέκονται στη γραμμή περιστροφής του τροχού αποκοπής. Κάτι τέτοιο μπορεί να οδηγήσει σε σοβαρό τραυματισμό ή θάνατο αν εκτοξευθεί ο τροχός.
- Ποτέ μην εφαρμόσετε πλευρική πίεση (πλάγια δύναμη) στον τροχό αποκοπής κατά την κοπή. Αν ο κάνετε θα προκληθεί βλάβη στον τροχό αποκοπής.
- Μην κόβετε σε καμπύλη γραμμή.

ΣΗΜΕΙΩΣΗ

- Κατά την κοπή, μετακινήστε το μηχανήμα προς τα εμπρός και προς τα πίσω κατά μήκος της γραμμής έτσι ώστε να μην υπάρχει η υπερθέρμανση του τροχού αποκοπής. Εάν κόβετε στην ίδια θέση για μεγάλο χρονικό διάστημα, ο τροχός αποκοπής μπορεί να υπερθερμανθεί και να αποδυναμωθεί.
- Κόβετε πάντα με πλήρη ταχύτητα ανά πάσα στιγμή πιέζοντας ελαφρά. Αυτό είναι ο τρόπος για την πιο αποτελεσματική κοπή.
- Μη κόβετε βαθιά εγκοπή με μία μόνο φορά. Για να κάνετε βαθιά εγκοπή, κόψτε αρκετές φορές μία ρηχή εγκοπή.

ΣΥΝΤΗΡΗΣΗ

Ρύθμιση καρμπυρατέρ

Στο καρμπυρατέρ, το καύσιμο ανακατεύεται με αέρα. Κατά τη δοκιμή του κινητήρα στο εργοστάσιο, το καρμπυρατέρ είναι ρυθμισμένο. Μια πρόσθετη ρύθμιση μπορεί να απαιτηθεί, σύμφωνα με το κλίμα και το υψόμετρο. Το καρμπυρατέρ έχει μια δυνατότητα ρύθμισης: T = Βίδα ρύθμισης ταχύτητας ρελαντί.

Ρύθμιση ταχύτητας ρελαντί (T) (Εικ. 30)

Ελέγξτε αν το προφίλτρο και το φίλτρο χαρτιού είναι καθαρά. Όταν η ταχύτητα του ρελαντί είναι σωστή, το εξάρτημα κοπής δεν θα περιστρέφεται. Αν απαιτείται ρύθμιση, κλειστεί (δεξιόστροφα) την T-βίδα, με τον κινητήρα σε λειτουργία, μέχρι το εξάρτημα κοπής να αρχίσει να περιστρέφεται. Ξεβιδώστε (αριστερόστροφα) τη βίδα μέχρι να σταματήσει το εξάρτημα κοπής. Η σωστή ταχύτητα του ρελαντί έχει επιτευχθεί όταν ο κινητήρας δουλεύει ομαλά σε όλες τις θέσεις, πολύ πιο κάτω από τις στροφές ανά λεπτό που έχει όταν το εξάρτημα κοπής αρχίζει να περιστρέφεται.

Αν το εξάρτημα κοπής περιστρέφεται ακόμα μετά τη ρύθμιση του ρελαντί, επικοινωνήστε με το Εξουσιοδοτημένο Κέντρο Εξυπηρέτησης της HiKOKI.

▲ ΠΡΟΕΙΔΟΠΟΙΗΣΗ

Όταν ο κινητήρας βρίσκεται σε ρελαντί, το εξάρτημα κοπής δεν πρέπει σε καμία περίπτωση να περιστρέφεται.

ΣΗΜΕΙΩΣΗ

- Παρακαλούμε χρησιμοποιήστε το πολλαπλό μηχανικό κλειδί για τη ρύθμιση της βίδας T.
- Μην αγγίζετε τη βίδα ρύθμισης Υψηλής ταχύτητας (H) και τη βίδα ρύθμισης Χαμηλής ταχύτητας (L) στο καρμπυρατέρ. Εκείνα αφορούν μόνο τα Εξουσιοδοτημένα Κέντρα Εξυπηρέτησης της HiKOKI. Εάν τα περιστρέψετε, θα προκαλέσετε σοβαρή βλάβη στο μηχανήμα.

Φίλτρο αέρα (Εικ. 31)

Αν η ισχύς του κινητήρα φαίνεται να έχει μειωθεί, πιθανώς το φίλτρο αέρα να χρειάζεται καθαρισμό.

Ελληνικά

1. Πριν τον καθαρισμό του φίλτρου αέρα, τραβήξτε το μοχλό του τσοκ (22) για να αποτρέψετε την είσοδο σκόνης στον κινητήρα.
2. Ανοίξτε το κιβώτιο καθαριστικού (B) (32), ξεσφίγγοντας τη λαβή καθαριστικού (33) για να φανεί το προφίλτρο (σφουγγάρι) (34) στο εσωτερικό του κιβωτίου καθαριστικού (B) (32).
3. Καθαρίστε το προφίλτρο κτυπώντας το ελαφρά ή φυσώντας το απαλά προς τα μέσα. Αν το προφίλτρο είναι ακόμη βρώμικο, ξεπλύνετέ το σε ζεστό σαπουνόνερο.

Αν το εσωτερικό του κιβωτίου καθαριστικού (B) (32) που είναι κλειστό με το προφίλτρο είναι λερωμένο με σκόνη, καθαρίστε το φίλτρο χαρτιού (35) με τον ακόλουθο τρόπο.

4. Για να τραβήξετε προς τα έξω από το φίλτρο χαρτιού (35) και το φίλτρο-νάλιον (36), ανοίξτε το κιβώτιο καθαριστικού (A) (37) ξεσφίγγοντας το μπουλόνι ρύθμισης M5 (38).
5. Καθαρίστε το φίλτρο-νάλιον κτυπώντας το ελαφρά ή φυσώντας το απαλά προς τα μέσα. Αν το φίλτρο-νάλιον είναι ακόμη βρώμικο, ξεπλύνετέ το σε ζεστό σαπουνόνερο.
6. Καθαρίστε το φίλτρο χαρτιού κτυπώντας ελαφρά. Εάν χρησιμοποιήσετε συμπιεσμένο αέρα για να φυσήξετε τη σκόνη, κατευθύνετε τον αέρα απαλά από το εσωτερικό του κινητήρα.
7. Επανασυναρμολογήστε τα τμήματα στις αρχικές τους θέσεις ακολουθώντας τα βήματα με αντίστροφη σειρά.

ΣΗΜΕΙΩΣΗ

- Κατά την αφαίρεση του φίλτρου χαρτιού και του φίλτρου-νάλιον, παρακαλούμε προσέξτε ώστε να μην εισχωρεί σκόνη στο εσωτερικό του κινητήρα.
- Αφού τα ξεπλύνετε με ζεστό σαπουνόνερο. Ελέγξτε ώστε να βεβαιωθείτε ότι το φίλτρο είναι στεγνό πριν την επανασυναρμολόγηση. Ένα φίλτρο αέρα που έχει χρησιμοποιηθεί για κάποιο διάστημα, δεν μπορεί να καθαριστεί πλήρως. Επομένως, πρέπει να αντικαθίσταται τακτικά με ένα νέο. Ένα καταστραμμένο φίλτρο πρέπει να αντικαθίσταται.

Μπουζί (Εικ. 31, 32, 33)

1. Αφαιρέστε το κιβώτιο καθαριστικού (B) (32) και το κιβώτιο καθαριστικού (A) (37). (Εικ. 31)
2. Αφαιρέστε το μπουζί περιστρέφοντάς το αριστερόστροφα με το πολλαπλό μηχανικό κλειδί. (Εικ. 32)
3. Καθαρίστε το μπουζί αν είναι βρώμικο. Ελέγξτε το διάκενο ηλεκτροδίου. Το σωστό διάκενο είναι 0,6 mm. (Εικ. 33)

ΣΗΜΕΙΩΣΗ

- Κατά την αφαίρεση του μπουζιού, παρακαλούμε προσέξτε ώστε να μην εισχωρεί σκόνη στο εσωτερικό του κινητήρα.
- Το μπουζί πρέπει να αντικατασταθεί μετά από περίπου 100 ώρες λειτουργίας ή νωρίτερα εάν τα ηλεκτρόδια είναι πολύ φθαρμένα.

Φίλτρο καυσίμου (Εικ. 34)

Αφαιρέστε το φίλτρο καυσίμου (39) από τη δεξαμενή καυσίμου και πλύνετε το καλά με διαλύτη. Μετά από αυτό, πιέστε το φίλτρο καυσίμου μέχρι κάτω μέσα στη δεξαμενή.

ΣΗΜΕΙΩΣΗ

Εάν το φίλτρο καυσίμου (39) είναι σκληρό εξαιτίας σκόνης και βρωμιάς, πρέπει να αντικατασταθεί.

Αντικραδασμικό σύστημα (Εικ. 35)

Ελέγξτε τα ελατήρια (40) για τυχόν χαλάρωση ή ζημιά. Αν δεν βρείτε τυχόν βλάβη σε αυτά τα μέρη, παρακαλείστε να επικοινωνήσετε με ένα Εξουσιοδοτημένο Κέντρο Υπηρεσιών της HIKOKI.

Αντικατάσταση μιάντα

1. Αφαιρέστε το παξιμάδι (9) χρησιμοποιώντας το πολλαπλό μηχανικό κλειδί (6) και ξεσφίξτε το μπουλόνι εντατήρα (11) περιστρέφοντάς το αριστερόστροφα με το εξάγ. κλειδί (4). Στη συνέχεια, αφαιρέστε το κάλυμμα βραχίονα (10). (Εικ. 11, 12)
2. Ξεσφίξτε τα τρία μπουλόνια (41) στο κάλυμμα συμπλέκτη (42) και αφαιρέστε το κάλυμμα συμπλέκτη (42). (Εικ. 36)
3. Αφαιρέστε τον μιάντα (43) και βάλτε σταθερά έναν καινούριο στην εγκοπή του καρουλιών (44)(45). (Εικ. 37, 38)
4. Πριν τη συναρμολόγηση, στρίψτε το μπουλόνι εντατήρα (11) και προσαρμόστε το προεξέχον μήκος του μπουλονιού εντατήρα (11) από το κάλυμμα βραχίονα (10) στα 0 mm (Εικ. 39)
5. Συναρμολογήστε το κάλυμμα συμπλέκτη και το κάλυμμα βραχίονα ακολουθώντας τα προαναφερθέντα βήματα με αντίστροφη σειρά.
6. Επαναρυθμίστε το τέντωμα του μιάντα. Παρακαλούμε ανατρέξτε στην ενότητα «Ρύθμιση του μιάντα».

Πρόγραμμα συντήρησης

Ημερήσια συντήρηση

- Καθαρίστε το εξωτερικό του μηχανήματος.
- Ελέγξτε αν το παξιμάδι στο κάλυμμα βραχίονα είναι αρκετά σφικτό.
- Ελέγξτε αν ο μπουλόνι για τον τροχό αποκοπής είναι αρκετά σφικτό.
- Ελέγξτε αν ο τροχός αποκοπής περιστρέφεται όταν ο κινητήρας βρίσκεται σε λειτουργία ρελαντί
- Καθαρίστε το φίλτρο αέρα.

Εβδομαδιαία συντήρηση

- Ελέγξτε τον εκκινητήρα ανατύλιξης, ειδικά το σκονί.
- Καθαρίστε το εξωτερικό του σπινθηριστή.
- Αφαιρέστε τον σπινθηριστή και ελέγξτε το κενό του ηλεκτροδίου. Ρυθμίστε το στα 0,6 χιλ., ή αλλάξτε τον σπινθηριστή.
- Ελέγξτε εάν η είσοδος του αέρα στον εκκινητήρα ανατύλιξης είναι φραγμένη.

Μηνιαία συντήρηση

- Ξεπλύνετε την δεξαμενή καυσίμου με βενζίνη και καθαρίστε το φίλτρο καυσίμου.
- Καθαρίστε το εξωτερικό του καρμπιρατέρ και το χώρο γύρω από αυτό.

Τριμηνιαία συντήρησης

- Καθαρίστε τα πτερύγια ψύξης στο κύλινδρο.
- Καθαρίστε τον ανεμιστήρα και το χώρο γύρω από αυτόν.
- Καθαρίστε τη μπουτζούρα του σιγαστήρα.

ΠΡΟΣΟΧΗ

Ο καθαρισμός των πτερυγίων του κυλίνδρου, του ανεμιστήρα και του σιγαστήρα θα γίνεται από Εξουσιοδοτημένα Κέντρα Εξυπηρέτησης της HIKOKI.

ΑΝΤΙΜΕΤΩΠΙΣΗ ΠΡΟΒΛΗΜΑΤΩΝ

Κατάσταση	Πιθανή αιτία	Αποκατάσταση
Ο κινητήρας δεν ξεκινά	Καθόλου καύσιμο ή λίγο καύσιμο	Ανεφοδιάστε με καύσιμο
	Το καύσιμο δεν είναι στο καρμπυρατέρ	Ανεφοδιάστε με καύσιμο και σπρώξτε την αντλία αρχικής πλήρωσης μερικές φορές.
	Παλιό καύσιμο	Ανεφοδιάστε με νέο καύσιμο
	Το μπουζί είναι βρεγμένο	1. Αφαιρέστε τον μπουζί και στεγνώστε το 2. Τραβήξτε τη μίζα και στεγνώστε το καύσιμο στο εσωτερικό του κινητήρα
	Ο σωλήνας καυσίμου είναι λυγισμένος ή αποσυνδεδεμένος	Επικοινωνήστε με ένα Εξουσιοδοτημένο Κέντρο Εξυπηρέτησης της HiKOKI
	Βλάβη καρμπυρατέρ	Επικοινωνήστε με ένα Εξουσιοδοτημένο Κέντρο Εξυπηρέτησης της HiKOKI
	Βλάβη μπουζιού	Αντικαταστήστε το μπουζί ή διορθώστε το διάκενο
	Βλάβη ηλεκτρικού συστήματος	Επικοινωνήστε με ένα Εξουσιοδοτημένο Κέντρο Εξυπηρέτησης της HiKOKI
Ο κινητήρας ξεκινά αλλά ακινητοποιείται αμέσως	Καθόλου καύσιμο ή λίγο καύσιμο	Ανεφοδιάστε με καύσιμο
	Το καύσιμο δεν είναι στο καρμπυρατέρ	Ανεφοδιάστε με καύσιμο και σπρώξτε την αντλία αρχικής πλήρωσης μερικές φορές.
	Το τσοκ είναι κλειστό	Σπρώξτε με ασφάλεια το μοχλό του τσοκ
	Βλάβη καρμπυρατέρ	Επικοινωνήστε με ένα Εξουσιοδοτημένο Κέντρο Εξυπηρέτησης της HiKOKI
	Βλάβη μπουζιού	Αντικαταστήστε το μπουζί ή διορθώστε το διάκενο
	Φραγμένο φίλτρο αέρα	Καθαρισμός του φίλτρου αέρα
Αφύσικη δόνηση	Ανεπιτυχής τοποθέτηση του τροχού αποκοπής	Παρακαλούμε ανατρέξτε στην ενότητα «Συναρμολόγηση του τροχού αποκοπής»
	Παραμόρφωση του τροχού αποκοπής	Αντικατάσταση του τροχού αποκοπής
	Βλάβη αντικραδασμικού συστήματος	Επικοινωνήστε με ένα Εξουσιοδοτημένο Κέντρο Εξυπηρέτησης της HiKOKI
Ο κινητήρας ξεκινά αλλά ο τροχός αποκοπής δεν περιστρέφεται	Ο μίαντας είναι χαλαρός	Παρακαλούμε ανατρέξτε στην ενότητα «Ρύθμιση του μίαντα»
	Ο μίαντας είναι πολύ σφικτός	Παρακαλούμε ανατρέξτε στην ενότητα «Αντικατάσταση του μίαντα»
	Ο μίαντας έχει βγει από τις τροχαλίες	Παρακαλούμε ανατρέξτε στην ενότητα «Αντικατάσταση του μίαντα»
Ο κινητήρας δεν σταματά	Βλάβη ηλεκτρικού συστήματος	Επικοινωνήστε με ένα Εξουσιοδοτημένο Κέντρο Εξυπηρέτησης της HiKOKI

ΕΙΔΙΚΑ ΕΞΑΡΤΗΜΑΤΑ

Διαμαντοτροχός

Η ΗΙΚΟΚΙ προσφέρει ένα διαμαντοτροχό για διάφορες εφαρμογές που αναφέρονται παρακάτω.

Διαμαντοτροχοί (12") για το CM75EAP

Τύπος	Κατηγορία	Εξωτερική διάμ. (mm)	Οπή άξονα (mm)	Κωδικός Αρ.
Διαμαντοτροχός	Γενικής χρήσης	300	20	773000
				773004
	Τούβλο και άσφαλτος	300	20	773137
				773018
	Σκυρόδεμα και σκληρή πέτρα	300	20	773008
				773012



Διαμαντοτροχοί (14") για το CM75EBP

Τύπος	Κατηγορία	Εξωτερική διάμ. (mm)	Οπή άξονα (mm)	Κωδικός Αρ.
Διαμαντοτροχός	Γενικής χρήσης	350	20	773002
				773006
	Τούβλο και άσφαλτος	350	20	773016
				773020
	Σκυρόδεμα και σκληρή πέτρα	350	20	773010
				773014

Δοχείο πίεσης νερού (Εικ. 40)

Το δοχείο πίεσης νερού της ΗΙΚΟΚΙ είναι ένα φορητό και χειροκίνητης πίεσης δοχείο. Αυτό το δοχείο επιτρέπει την γρήγοτη, όπου δεν υπάρχει μέσα διαθέσιμη παροχή νερού. (Κωδικός Αρ.: 712630)

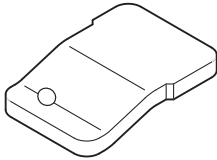
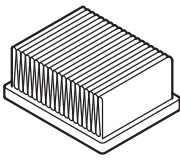
ΑΝΤΑΛΛΑΚΤΙΚΑ

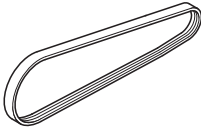
			
6699872	6699868	6699867	6699877

(Tłumaczenie oryginalnych instrukcji)

Zwracać szczególną uwagę na zapisy poprzedzone następującymi słowami:

⚠ OSTRZEŻENIE

Wskazuje na duże prawdopodobieństwo poważnych obrażeń lub utraty życia w przypadku nieprzestrzegania instrukcji.

UWAGA

Wskazuje na prawdopodobieństwo obrażeń lub uszkodzenie wyposażenia w przypadku nieprzestrzegania instrukcji.

WSKAZÓWKA

Pomocne informacje na temat poprawnego funkcjonowania i użytkowania.

ZNACZENIE SYMBOLI

WSKAZÓWKA: Niektóre urządzenia nie są nimi opatrzone.

	Symbol
	<p>⚠ OSTRZEŻENIE Poniżej przedstawione zostały symbole używane dla maszyny. Przed rozpoczęciem użytkowania należy się upewnić, że ich znaczenie jest jasne.</p>
	Piła, przecinarka przenośna CM75EAP / CM75EBP
	Istotne jest przeczytanie, pełne zrozumienie i przestrzeganie poniższych środków bezpieczeństwa i ostrzeżeń. Nieostrożne lub niewłaściwe używanie urządzenia może być przyczyną poważnych obrażeń lub śmierci.
	Należy przeczytać, zrozumieć i stosować się do wszystkich ostrzeżeń oraz instrukcji zawartych w niniejszym podręczniku i umieszczonych na urządzeniu.
	Podczas używania urządzenia zawsze stosować ochronę oczu, głowy i słuchu, jak również ochronę przed pyłem
	Zasysacz
	Włączenie / uruchomienie
	Wyłączenie / zatrzymanie
	Zatrzymanie awaryjne
	Maksymalna prędkość obrotowa maszyny. Ostrzeżenie: Nie należy używać kół, które są dostosowane do prędkości niższych niż podana maksymalna prędkość obrotowa maszyny.
	Niebezpieczeństwo pożaru! To narzędzie wytwarza iskry podczas cięcia metalu.
	Ostrzeżenie! Nie należy używać zniszczonej ściernicy.
	Kierunek obrotu ściernicy

	Wymiary ściernicy
	Mieszanka paliwa i oleju
	Regulacja gaźnika – prędkość na biegu jałowym
	Regulacja gaźnika – mieszanka przy niskiej prędkości
	Regulacja gaźnika – mieszanka przy wysokiej prędkości
	Pompa zastrzykiwania paliwa
	Gwarantowany poziom mocy akustycznej
	Zawór dekompresyjny
	Ostrzeżenie dotyczące emisji niebezpiecznego pyłu i gazu
	Ostrzeżenie - niebezpieczeństwo odbicia
	Ostrzeżenie! Nigdy nie należy używać ostrzy przeznaczonych do cięcia drewna.

ZASADNICZE PODZESPOŁY URZĄDZENIA (Rys. 1)

- A: Przełącznik zapłonu: Pozwalający na uruchomienie lub zatrzymanie silnika.
 B: Dźwignia przepustnicy: Obsługiwana przez operatora palcem; do kontrolowania prędkości silnika.
 C: Blokada dźwigni przepustnicy: Zapobiegająca przypadkowemu uruchomieniu dźwigni przepustnicy; musi zostać zwolniona ręcznie.
 D: Blokada przepustnicy: Urządzenie do ustawienia przepustnicy w położeniu częściowo otwartym, w celu ułatwienia uruchomienia.
 E: Korek zbiornika paliwa: Do zamykania zbiornika paliwa.
 F: Gałka rozrusznika: Ciężno do uruchamiania silnika.
 G: Przednia rękojeść: Rękojeść zamontowana na przedzie osłony silnika lub w jej kierunku.
 H: Tylna rękojeść: Rękojeść zamontowana na tyle osłony silnika lub w jej kierunku.
 I: Dźwignia zasysacza: Służąca wzbogacaniu mieszanki paliwa/powietrza w gaźniku; Wspomagająca uruchamianie.
 J: Pompa zastrzykiwania paliwa: Pompa zastrzykowa, służąca dostarczaniu dodatkowej dawki paliwa, wspomagająca uruchamianie.
 K: Obudowa filtra (B): Pokrywa filtra wstępnego
 L: Obudowa filtra (A): Osłona papierowego filtra i gaźnika.
 M: Pokrywa sprzęgła: Urządzenie znajdujące się pomiędzy silnikiem a urządzeniem tnącym, zostało zaprojektowane, w celu zapobiegania przypadkowemu dotknięciu przekładni.

- N: Pokrywa ramienia: Urządzenie znajdujące się pomiędzy silnikiem a urządzeniem tnącym, zostało zaprojektowane, w celu zapobiegania przypadkowemu dotknięciu przekładni.
- O: Osłona ściernicy: Pokrywa, która ma chronić operatora przed przypadkowym dotknięciem ściernicy, a także przed zanieczyszczeniami.
- P: Nakrętka: Mocuje osłonę ściernicy do silnika.
- Q: Sprężyna antywibracyjna: Zmniejsza przenoszenie drgań na ręce operatora.
- R: Uchwyt(W): Uchwyt do obracania osłony ściernicy.
- S: Zawór dekompresyjny: Urządzenie redukujące ciśnienie sprężania silnika w celu ułatwienia uruchomienia.
- T: Sworzeń naprężacza: Urządzenie do zwiększenia i zmniejszenia napięcia taśmy.
- U: Nakrętka naprężenia: Oznaczenie wskazujące stan napięcia taśmy.
- V: Ściernica: Spojona wzmocniona rezinoidem tarcza ścierna do cięcia z suszaka.
- W: Łącznik: Urządzenie podłączające wężyk
- X: Zawór: Urządzenie regulacji poziomu przepływu wody.
- Y: Tłumik: Zmniejsza hałas wydechu spalin z silnika i odprowadza gazy spalinowe.
- Z: Podkładka ściernicy: Kołnierz przeznaczony do zaciśnięcia i napędzania ściernicy.
- a: Śruba: Mocuje ściernicę
- c: Kołnierz adaptera: Mocowanie wrzeczona dla ściernic z otworem na trzpień 25,4 mm.
- d: Uniwersalny klucz nasadowy: Narzędzie konserwacyjne służące do demontażu lub montażu świecy zapłonowej
- e: Klucz sześciokątny: Narzędzie konserwacyjne służące do demontażu pokrywy i napinania taśmy.
- e: Okulary ochronne: Ochrona oczu.
- f: Instrukcja obsługi: Dostarczana z urządzeniem. Należy ją przeczytać przed rozpoczęciem użytkowania i zachować do wglądu; zawiera informacje o odpowiednich i bezpiecznych technikach.

- Gdy urządzenie jest wyłączone, przed odłożeniem go upewnić się, że narzędzie tnące zatrzymało się.
- Podczas długotrwałej pracy należy okresowo robić przerwę, aby uniknąć objawów zespołu wibracyjnego powodowanego przez drgania.
- Lokalne krajowe przepisy mogą ograniczać użytkowanie maszyny.
- Operator musi stosować się do lokalnie obowiązujących regulacji dotyczących obszaru pracy.

⚠ OSTRZEŻENIE

- Maszyna wytwarza spalinę, które zawierają węglowodory i benzen. Podczas użytkowania maszyny, konieczna jest odpowiednia wentylacja, nie tylko w przypadku użytkowania w pomieszczeniu, ale również w przypadku pracy w rowach, zagłębieniach lub innych ograniczonych przestrzeniach. Wdychanie spalin może być przyczyną śmierci.
- Maszyny nie wolno użytkować, będąc zmęczonym, chorym bądź pod wpływem alkoholu, substancji odurzających lub leków.
- Układy przeciwdrganiowe nie ochronią przed wystąpieniem zespołu wibracyjnego ani przed objawami zespołu cieśni nadgarstka.
- Dlatego w przypadku ciągłego i regularnego używania urządzenia operatorzy powinni dokładnie kontrolować stan rąk i palców. Jeżeli którykolwiek z powyższych objawów wystąpi, należy niezwłocznie zasięgnąć porady lekarskiej.
- Długotrwałe i ciągłe wystawienie na wysoki poziom hałasu może być przyczyną trwałej utraty słuchu. Użytkując maszynę, należy zawsze nosić zaaprobowane słuchawki ochronne.
- W przypadku używania elektrycznych/elektronicznych urządzeń medycznych, takich jak rozrusznik serca, przed użytkowaniem urządzenia mechanicznego z napędem należy skonsultować się z lekarzem i producentem urządzenia medycznego.

Bezpieczeństwo urządzenia / maszyny

- Przed każdym użyciem skontrolować całą maszynę pod kątem uszkodzeń. Skontrolować pod kątem wycieków paliwa i upewnić się, że wszystkie elementy mocujące są zamontowane i odpowiednio dokręcone.
- Podczas regulacji gaźnika uniemożliwić osobom postronnym zbliżanie się.
- Używać wyłącznie akcesoriów zalecanych dla tej maszyny przez producenta.
- Wybrać i zamontować odpowiednią dla rodzaju przeprowadzanej pracy ściernicę.
- Wszelkie prace inne niż wymienione w podręczniku operatora/użytkownika, powinny być wykonywane przez centra serwisowe autoryzowane przez firmę HiKOKI. (Na przykład, jeżeli do demontażu koła zamachowego zostaną użyte niewłaściwe narzędzia lub jeżeli niewłaściwe narzędzia zostaną użyte do zabezpieczenia koła zamachowego w celu demontażu sprzęgła, może dojść do uszkodzenia koła zamachowego, a w konsekwencji do jego pęknięcia i rozerwania.)

⚠ OSTRZEŻENIE

- Nigdy nie przerabiać maszyny w jakikolwiek sposób. Maszyny nie wolno używać do prac innych, niż zgodne z przeznaczeniem.
- Nigdy nie używać kół, które są dostosowane do prędkości niższych niż maksymalna prędkość obrotowa podana na maszynie. Koło pracujące z prędkością szybszą niż jest dostosowane, może popękać i rozpaść się na kawałki.
- Rozmiar trzpienia ściernicy i kołnierz muszą być dokładnie dopasowane do wrzeczona maszyny. Ściernice i kołnierze z otworami na trzpień, które nie pasują do elementów montażowych maszyny będą pracować nierównomiernie, nadmiernie wibrować i mogą spowodować utratę kontroli.

OSTRZEŻENIA I WSKAZÓWKI BEZPIECZEŃSTWA

Bezpieczeństwo operatora

- Należy zawsze nosić odpowiednią osłonę twarzy lub okulary.
- W czasie użytkowania maszyny, a także dotykania ściernicy, należy zawsze nosić rękawice.
- Używając to urządzenie, należy zawsze nosić odpowiednią odzież i wyposażenie ochronne, takie jak kurtka, spodnie, kask, buty ze stalowymi noskami i antypoślizgowymi podeszwami, gogle, słuchawki i ochraniacze nóg.
(Nie wolno nosić luźnej odzieży, biżuterii, krótkich spodni i/lub sandałów ani chodzić boso.)
- Nigdy nie wolno zezwalać na obsługę maszyny przez dziecko lub osobę niedoświadczoną.
Przed pierwszym użyciem, operator powinien otrzymać praktyczne instrukcje.
- W czasie noszenia ochronników słuchu, należy zwracać uwagę na otoczenia. Zwracać uwagę na osoby znajdujące się w pobliżu, które mogą sygnalizować problemy.
- Działania związane z cięciem mogą powodować zagrożenie dróg oddechowych przez krzemionki i inne szkodliwe cząstki. Podczas obsługi tego urządzenia należy nosić maskę ochronną.
- Nie zanieczyszczać ręką olejem ani paliwem.
- Ręce trzymać z dala od narzędzia tnącego.
- Nie chwytając ani nie trzymać maszyny za narzędzie tnące.
- Nie palić tytoniu, ani nie zezwalać na palenie w pobliżu paliwa lub maszyny, bądź podczas używania maszyny.

- Ważne jest, aby używać wyłącznie ściernic przeznaczonych do użytku z przecinarkami ręcznymi. Niebezpieczne jest korzystanie ze ściernic, które nie są przeznaczone do użytku z przecinarkami ręcznymi.

Bezpieczeństwo związane z paliwem

- Paliwo należy mieszać i tankować na otwartym powietrzu, w miejscu, w którym nie ma źródeł iskrzenia lub płomieni.
- Używać wyłącznie zaaprobowanych kanistrów na paliwo.
- Przed uruchomieniem silnika wytrzeć rozlane paliwo, pozostałe paliwo pozostawić do wyparowania.
- Przed uruchomieniem silnika odsunąć się na co najmniej 3 m od miejsca tankowania.
- Po zatrzymaniu silnika, a przed odkręceniem korka zbiornika paliwa, silnik należy pozostawić na kilka minut do ostygnięcia.
- Maszynę i paliwo przechowywać w miejscach, w których opary paliwa nie mogą wejść w kontakt ze źródłem iskrzenia lub otwartymi płomieniami w podgrzewaczach wody, elektrycznych silnikach lub wyłącznikach, piecach itp.

⚠ OSTRZEŻENIE

Paliwo jest wysoce łatwopalne, a jego opary nie powinny być wdychane. Należy być szczególnie ostrożnym podczas używania urządzenia, ponieważ iskry generowane przy cięciu metalu mogą łatwo zapalić wyciek paliwa.

Bezpieczeństwo związane z cięciem

- Osoby postronne powinny pozostawać w bezpiecznej odległości od obszaru pracy. Każdy kto znajduje się w obszarze pracy, powinien nosić odpowiednią odzież i wyposażenie ochronne. Fragmenty obrabianego przedmiotu lub połamanej ściernicy, mogą polecieć w każdym kierunku i spowodować obrażenia ciała. Dzieci, inne nieuprawnione osoby oraz zwierzęta muszą pozostawać z dala od obszaru pracy.
- Maszynę należy trzymać pewnym uchwytem, prawą ręką za tylną rękojść i lewą ręką za przednią rękojść.
- Utrzymywać stabilną postawę i zachowywać równowagę. Nie sięgać urządzeniem zbyt daleko.
- Gdy silnik pracuje wszystkie części ciała chronić przed kontaktem z tłumikiem i narzędziem tnącym.
- Należy zwrócić szczególną uwagę na pomiary geodezyjne miejsca, aby móc zwrócić uwagę na zagrożenia, takie jak rury wodne i gazowe, kable elektryczne i substancje łatwopalne.
- Pracującą maszynę nigdy nie wolno odkładać na podłoże.
- Przed przystąpieniem do usuwania trocin z narzędzia tnącego, należy zawsze upewnić się, że silnik jest wyłączony, a wszelkie narzędzia tnące całkowicie się zatrzymały.
- Używając jakiegokolwiek urządzenia mechaniczne z napędem należy zawsze nosić apteczkę pierwszej pomocy.
- W czasie użytkowania i po jego zakończeniu tłumik nagrzewa się do bardzo wysokiej temperatury. Ma to także miejsce w czasie pracy na biegu jałowym. Należy pamiętać o zagrożeniu pożarem, zwłaszcza podczas pracy w pobliżu łatwopalnych substancji i/lub oparów.

⚠ OSTRZEŻENIE

- Spaliny z silnika są bardzo gorące i mogą znajdować się w nich iskry, które mogą być źródłem zapłonu. Ponadto, iskry są generowane podczas cięcia metalu przy pomocy tego urządzenia. Nigdy nie należy używać tej maszyny, gdy w pobliżu znajdują się łatwopalne substancje i gazy.
- Iskry wytworzone podczas cięcia mogą spowodować pożar. Zawsze należy mieć przy sobie odpowiedni sprzęt gaśniczy.

- Przy przenoszeniu się do nowego miejsca pracy upewnić się, że maszyna została wyłączona i że wszystkie narzędzia tnące zatrzymały się.
- Przed przeniesieniem, należy zawsze upewnić się, że silnik jest wyłączony, a wszelkie narzędzia tnące całkowicie się zatrzymały. Sily żyroskopowe pojawiają się, podczas przesuwania, gdy silnik i ściernica pracują. Może to spowodować utratę kontroli nad maszyną.
- Nigdy nie wolno ciąć materiałów, które zawierają azbest.
- Nigdy nie należy zostawiać pracującego silnika bez nadzoru (np. na ziemi).

Ostrzeżenia dotyczące odbicia i tym podobne

Odbicie jest nagłą reakcją na zakleszczenie lub wyszczerbienie pracującej ściernicy. Zakleszczenie lub wyszczerbienie powoduje nagle zatrzymanie pracującej ściernicy, co powoduje, że ściernica zostaje zmuszona do pracy w przeciwną stronę w momencie odbicia. Na przykład jeśli tarcza ścierna zakleszczy się lub wyszczerbi przez obrabiany przedmiot, brzeg tarczy, która osiąga punkt miejsca miażdżenia, może wryć się w powierzchnię materiału powodując podniesienie się lub wyrzucenie ściernicy. Tarcza może zarówno odskoczyć w stronę operatora lub w przeciwną stronę, w zależności od kierunku pracy ściernicy w momencie zakleszczenia. Usterka tarczy ścierniczej może wystąpić również w następujących warunkach. Każda z tych reakcji może spowodować utratę kontroli nad maszyną, co może prowadzić do poważnych obrażeń. Odbicie wynika z nieprawidłowego użytkowania przecinarki i/lub nieprawidłowego przestrzegania procedur lub warunków i można go uniknąć zachowując odpowiednie środki ostrożności zgodne z poniższymi.

- Odbicie pojawia się, kiedy górny kąt ściernicy jest używany lub dotyka obiektu podczas pracy ściernicy. Należy zwrócić szczególną uwagę na to, aby górny kąt ściernicy nieczego nie dotykał. **(Rys. 2, Rys. 3)**
- Zachować szczególną ostrożność podczas obróbki narożników, ostrych krawędzi itp. Unikać odbić i szczerbienia ściernicy. Narożniki, ostre krawędzie lub odbicia niosą ryzyko wyszczerbienia obracającej się ściernicy, co następnie może spowodować utratę kontroli lub odbicie. **(Rys. 4)**
- Nie należy używać ściernic innych niż zalecane i zaaprobowane przez producenta. Nigdy nie należy używać ostrzy przeznaczonych do cięcia drewna. Nieprzestrzeganie tego zalecenia może doprowadzić do wypadków lub zranienia.
- Nie blokować ściernicy, ani nie używać nadmiernego nacisku. Nie próbować wykonać wycięcia o nadmiernej głębokości. Przeciążenie ściernicy zwiększa obciążenie, a tym samym podatność na skręcenie lub zakleszczenie ściernicy w obrabianym fragmencie, jak również możliwości odbicia lub uszkodzenia ściernicy.
- Jeśli ściernica nie pracuje równomiernie lub z jakiegokolwiek powodu przerywa cięcie, należy zatrzymać silnik, przytrzymać nieruchomo maszynę dopóki ściernica całkowicie się nie zatrzyma. Nigdy nie próbować wyciągnąć ściernicy z nacięcia, podczas gdy znajduje się ona wciąż w ruchu, ponieważ może to spowodować odbicie. Sprawdzić i podjąć odpowiednie działania naprawcze w celu eliminacji przyczyny zakleszczenia.
- Nie należy rozpoczynać czynności cięcia ze ściernicą w obrabianym przedmiocie. Pozwolił ściernicy osiągnąć pełną prędkość i ostrożnie ponownie wprowadzić ją w wycięty otwór. Jeśli zasilanie zostanie ponownie włączone, gdy narzędzie znajduje się w obrabianym przedmiocie, ściernica może się zakleszczyć, podnieść lub odbić.
- W przypadku płyt lub wszelkich obrabianych przedmiotów o nadmiernej wielkości należy używać podpór, aby zminimalizować ryzyko zakleszczenia i odbicia.

Duże obiekty mają tendencję do wyginania się pod własnym ciężarem. Pod obrabiany przedmiot trzeba podłożyć podporę tak, aby powierzchnia cięcia się otworzyła. (Rys. 5)

Bezpieczeństwo związane z konserwacją

- Maszynę należy konserwować zgodnie z zalecanymi procedurami.
- Za wyjątkiem regulacji gaźnika, przed przystąpieniem do konserwacji należy odłączyć świecę zapłonową.
- Podczas regulacji gaźnika uniemożliwić osobom postronnym zbliżanie się.
- Używać wyłącznie oryginalnych, zalecanych przez producenta części zamiennych firmy HiKOKI.

UWAGA

Nie wolno demontować rozrusznika ciągnowego. Sprężyna ciągną może spowodować obrażenia.

⚠️ OSTRZEŻENIE

Niewłaściwa konserwacja może być przyczyną znacznego uszkodzenia silnika lub poważnych obrażeń.

Transport i przechowywanie

- Maszynę należy przenosić ręcznie po wyłączeniu silnika i z tłumikiem odwróconym od ciała.
- Odczekać, aż silnik ostygnie, opróżnić zbiornik paliwa i gaźnik oraz zabezpieczyć maszynę przed przechowywaniem lub transportowaniem.
- Maszynę należy przechowywać poza zasięgiem dzieci.
- Maszynę należy dokładnie wyczyścić i przeprowadzić jej konserwację, po czym przechowywać ją w suchym miejscu.
- Na czas transportu lub przechowywania upewnić się, że przełącznik zapłonu maszyny jest w położeniu wyłączenia.
- Nie przechowywać ściernicy w wilgotnych warunkach lub na mrozie. Zwracać szczególną uwagę na tarczę ścierną. Istnieje ryzyko pęknięcia w przypadku używania wilgotnej tarczy ścierniej.

W sytuacjach nieopisanych w niniejszym podręczniku zachować ostrożność i kierować się zdrowym rozsądkiem. Jeżeli niezbędna jest pomoc, należy się zwrócić do jednego z centrów serwisowych autoryzowanych przez firmę HiKOKI.

DANE TECHNICZNE

		Model	CM75EAP	CM75EBP
Pojemność silnika (cm ³)			75,0	
Świeca zapłonowa			NGK BPMR-7A	
Maks. moc silnika wg ISO 7293 (kW)			3,9	
Nominalna prędkość obrotowa silnika wg ISO 7293 (min ⁻¹)			9200	
Maks. prędkość silnika (min ⁻¹)			9800	
Prędkość silnika na biegu jałowym (min ⁻¹)			2500	
Pojemność zbiornika paliwa (L)			1,1	
Ciężar na sucho (kg)			10,4	10,6
Bez paliwa, ściernicy i wyposażenia				
Tarcza ścierna	Rodzaj ściernicy		Typ 41	
	Średnica zewnętrzna (mm)		305 (12")	355 (14")
	Średnica otworu na trzpień (mm)		20 (25,4 z Kołnierzem adaptera)	
	Prędkość maksymalna (min ⁻¹)		5100 lub więcej	
	Maksymalna grubość (mm)		3,5	4,0
Ściernica diamentowa	Średnica zewnętrzna (mm)		305 (12")	355 (14")
	Średnica otworu na trzpień (mm)		20 (25,4 z Kołnierzem adaptera)	
	Prędkość maksymalna (min ⁻¹)		5100 lub więcej	
	Maksymalna grubość (mm)		3,5	4,0
Minimalna średnica na zewnątrz kołnierza (mm)			101,7	
Moment dokręcenia mocowania ściernicy (N·m)			20	
Średnica wrzeciona (mm)			20 (25,4 z Kołnierzem adaptera)	
Maks. prędkość wrzeciona (min ⁻¹)			4200	
Poziom ciśnienia akustycznego LpA [†] (dB(A)) wg ISO 19432 Pomiar / Niepewność			99,5 / 3,0	
Poziom mocy akustycznej LwA [‡] (dB(A)) wg ISO 19432 Pomiar / Niepewność			115 / 3,0	
Poziom drgań (m/s ²) wg ISO19432 Rękojeść przednia ^{††} / Rękojeść tylna ^{††} Niepewność			2,2 / 2,7 1,0	2,4 / 2,9 1,0

WSKAZÓWKA

Poziomy hałasu / poziomy drgań obliczane są, jako całkowita energia ważona czasowo dla poziomów hałasu/drgań w różnych warunkach pracy przy następującym cyklu czasowym:

*1: 1/7 oczekiwanie, 6/7 pełne obciążenie.

*2: Pełne obciążenie.

Wszystkie dane mogą ulec zmianie bez wcześniejszego zawiadomienia.

PROCEDURY MONTAŻU

Montaż ściernicy

1. Włożyć ściernicę (1) między dwa kołnierze (2), a następnie dokręć ręcznie śrubę (3). **(Rys. 6)**
2. Włożyć klucz sześciokątny (4) do otworu w pokrywie ramienia (5) i zablokować wrzeciono. Następnie dokręcić dokładnie śrubę (3) za pomocą uniwersalnego klucza nasadowego (6). **(Rys. 7)**
3. Należy upewnić się, że kierunek obrotów ściernicy diamentowej jest zgodny z kierunkiem wskazanym na pokrywie sprzęgła i zamontować ściernicę diamentową. **(Rys. 8)**

WSKAZÓWKA

- Podczas używania ściernicy, której otwór na trzpieniu wynosi 25,4 mm, należy mocno założyć kołnierz adaptera (7) na wrzeciono. **(Rys. 9)**
- Wybrać i zamontować odpowiednią dla rodzaju przeprowadzanej pracy ściernicę.

	Tarcze ścierne	Ściernice diamentowe
Tworzywo sztuczne	✓ (Tarcza specjalna)	—
Kamień	✓	✓
Metal	✓	✓ (Tarcze specjalne)
Żeliwo	✓	✓ (Tarcze specjalne)

⚠ OSTRZEŻENIE

- Nie należy używać uszkodzonych ściernic. Przed każdym użyciem, należy sprawdzić, czy ściernice nie są pęknięte, ukruszone, zniekształcone lub niewyważone i należy odrzucić każdą taką ściernicę.
- Podczas używania ściernicy z tarczą ścierną, należy przed montażem sprawdzić rok przydatności (8) oznaczony na ściernicy. **(Rys. 10)**
Istnieje ryzyko pęknięcia, w przypadku, gdy ściernica jest używana po dacie przydatności.
- Przed dokręceniem śruby, należy sprawdzić czy kierunek obrotu kołnierza jest prawidłowy. Należy także sprawdzić, czy kołnierze są dobrze zamontowane w płaszczynie wrzeciona.
- Prawidłowy moment dokręcenia wynosi 20 N·m. Nie należy dokręcać mocniej niż 20 N·m
- Przed rozpoczęciem pracy, należy sprawdzić ściernicę poprzez uruchomienie jej na 1 minutę z pełną mocą.

Regulacja taśmy

1. Poluzować nakrętkę (9) za pomocą uniwersalnego klucza nasadowego (6), tak aby pokrywa ramienia (10) mogła się poruszać. **(Rys. 11)**
2. Należy użyć klucza sześciokątnego (4), aby obracać sworzniem naprężacza (11), tak aby pozycja nakrętki naprężenia (12) pasowała do oznaczenia (13) na pokrywie ramienia (10). **(Rys. 12, Rys. 13)**
3. Ponownie dokręcić nakrętkę.

WSKAZÓWKA

Gdy taśma jest poluzniona, do ściernicy nie jest doprowadzana wystarczająca moc. Należy odpowiednio wyregulować taśmę.

Regulacja osłony ściernicy

1. Osłonę ściernicy (14) można łatwo zdjąć bez użycia żadnego narzędzia. Aby regulować osłonę ściernicy (14), należy użyć uchwyty (W) (15) lub przycisnąć końcówkę osłony ściernicy (14) do obrabianego przedmiotu. **(Rys. 14)**
Należy wyregulować osłonę ściernicy (14), tak aby chroniła przed latającymi odłamekmi. **(Rys. 15)**

Cięcie mokre z wodą

Niniejsza maszyna umożliwia cięcie na mokro, co pozwala zmniejszyć emisję pyłów w czasie cięcia.

1. Usunąć łącznik (16) poprzez wyciągnięcie łącznika z maszyny. **(Rys. 16)**
2. Zdjąć pierścień (17) z łącznika, wsunąć pierścień na wąż i włożyć wąż do łącznika. **(Rys. 17)**
3. Ponownie przymocować mocno pierścień do łącznika.
4. Ponownie przymocować łącznik do maszyny, aż zostanie zablokowany na swoim miejscu.
5. Podczas doprowadzania wody do węża włączyć dźwignię (18) zaworu (19). **(Rys. 18)** To spowoduje dostarczanie wody do ściernicy.

⚠ Ostrzeżenie

Ściernica dołączona do niniejszej maszyny jest ściernicą z tarczą ścierną przeznaczoną do elementów betonowych, kamiennych lub murowanych.

Używając dopływu wody do ściernicy podczas cięcia, należy zużyć ściernicę tego samego dnia. Istnieje ryzyko pęknięcia w przypadku używania zwilżonej w ten sposób tarczy ścierniej następnego dnia.

W przypadku używania innych ściernic należy przestrzegać instrukcji dołączonych do tych ściernic.

Montaż narzędzi do maszyny (Rys. 19)

Ta maszyna jest zaprojektowana do przechowywania uniwersalnego klucza nasadowego (6) i sześciokątnego (4).

PROCEDURY ROBOCZE

Paliwo

⚠ OSTRZEŻENIE

- Maszyna jest wyposażona w silnik dwusuwowy. Silnik musi zawsze pracować na mieszance paliwa z olejem. Podczas tankowania lub obchodzenia się z paliwem należy zapewnić odpowiednią wentylację.
- Paliwo jest wysoce łatwopalne; wdychanie oparów paliwa lub kontakt paliwa z ciałem może być przyczyną poważnych obrażeń. Podczas obchodzenia się z paliwem należy zachować ostrożność. W przypadku obchodzenia się z paliwem, należy zapewnić odpowiednią wentylację.

Paliwo (Rys. 20)

- Zawsze stosować markową bezołowiową benzynę o liczbie oktanowej 89.
- Używać oryginalnego oleju do silników dwusuwowych lub mieszanki w stosunku od 25:1 do 50:1 – aby zasięgnąć informacji na temat proporcji mieszanki olejów, należy skontaktować się z jednym z centrów serwisowych autoryzowanych przez firmę HiKOKI.
- Jeśli oryginalny olej nie jest dostępny, używać oleju dobrej jakości z dodatkiem przeciwutleniaacza do silników 2-suwowych chłodzonych powietrzem (OLEJU JASO KLASY FC lub KLASY ISO EGC). Nie stosować oleju do mieszanek BIA lub TCW (do silników 2-suwowych chłodzonych wodą).
- Nie wolno używać uniwersalnego oleju silnikowego (10 W/30) lub oleju odpadowego.
- Nie wolno mieszać paliwa z olejem w zbiorniku paliwa maszyny. Paliwo z olejem należy zawsze mieszać w oddzielnym czystym pojemniku.

Metoda mieszania paliwa

W pierwszej kolejności należy zawsze nalać do pojemnika jedynie połowę docelowej ilości paliwa.

Następnie dolać olej. Wymieszać (potrząsając) mieszankę paliwową. Dodać pozostałą ilość benzyny.

Wymieszać (potrząsając) mieszankę paliwową przed zatankowaniem zbiornika paliwa.

Mieszana ilość oleju do silników dwusuwowych i benzyny

Benzyna (litry)	Olej do silników dwusuwowych (ml)	
	Stosunek 50:1	Stosunek 25:1
0,5	10	20
1	20	40
2	40	80
4	80	160

Tankowanie (Rys. 21)

Przed zatankowaniem, dokładnie oczyścić miejsce wokół korka zbiornika paliwa (20), aby do zbiornika nie dostały się żadne zanieczyszczenia. Przed tankowaniem upewnić się, że paliwo jest dobrze wymieszane i w tym celu potrząsnąć pojemnikiem.

⚠️ OSTRZEŻENIE

- Przed tankowaniem paliwa należy zawsze wyłączyć silnik i odczekać kilka minut do jego ostygnięcia. Nie wolno palić tytoniu, stosować otwartego ognia ani powodować iskier w pobliżu paliwa.
- Przed tankowaniem, korek zbiornika paliwa (20) należy zawsze otwierać powoli, aby usunąć ewentualne nadszczepienie.
- Po zatankowaniu dokładnie dokręcić korek zbiornika paliwa.
- Przed uruchomieniem urządzenia przenieść go na co najmniej 3 m od miejsca tankowania.
- W przypadku zabrudzenia odzieży paliwem, należy natychmiast zmyć go wodą z mydłem.
- Po zatankowaniu należy przeprowadzić kontrolę pod kątem wycieków paliwa.
- Przed tankowaniem – aby pozbyć się ładunków elektrostatycznych z urządzenia, kanistra i ciała operatora – należy dotknąć lekko wilgotnego podłoża.

Uruchamianie zimnego silnika (Rys. 22-27)

UWAGA

Przed uruchomieniem należy upewnić się, że ściernica niczego nie dotyka.

1. Ustawić przełącznik zapłonu (21) w położeniu włączenia (ON). (Rys. 22)
2. Wyciągnąć do końca dźwignię zasysacza (22), aby ustawić ją w położeniu START. (Rys. 23)
3. Wcisnąć pompkę zastrzykową (23) około dziesięć razy, aby paliwo zaczęło przepływać do gaźnika. (Rys. 24)
4. Zaciągnąć do końca dźwignię przepustnicy (24), wciskając jednocześnie blokadę dźwigni przepustnicy (25). Następnie nacisnąć blokadę przepustnicy (27). Spowoduje to automatyczne zablokowanie przepustnicy w położeniu połowicznego zdławienia, w celu ułatwienia uruchomienia silnika. (Rys. 22)
5. Nacisnąć zawór dekompresyjny (26). Zawór automatycznie powróci do położenia wyjściowego po uruchomieniu silnika. (Rys. 25)
6. Trzymając narzędzie w odpowiednim położeniu z lewą ręką na przedniej rękojeści (29) i prawą stopą wciskając rękojeść tylną (30), gwałtownie pociągnąć gałkę rozrusznika (28). (Rys. 26)
7. Po usłyszeniu pierwszego zapłonu wcisnąć do końca dźwignię zasysacza (22), aby ustawić ją w położeniu pracy. (Rys. 27)
8. Ponownie nacisnąć zawór dekompresyjny (26).
9. Ponownie szybko pociągnąć gałkę rozrusznika (28) w sposób opisany powyżej.
10. Gdy tylko silnik uruchomi się ponownie, całkowicie wcisnąć dźwignię przepustnicy (24) przy wciśniętej blokadzie dźwigni przepustnicy (25) i natychmiast zwolnić blokadę przepustnicy (27). W ten sposób nastąpi zwolnienie połowicznego zdławienia.
11. Przed rozpoczęciem cięcia, należy odczekać od 2 do 3 minut na rozgrzanie się silnika.

WSKAZÓWKA

Aby uniknąć zmniejszenia żywotności silnika, nie powinien on pracować przez dłuższy okres czasu z dużą prędkością bez obciążenia.

Uruchamianie rozgrzanego silnika

Wykonać jedynie działania opisane w krokach 1, 5 i 6 procedury uruchamiania zimnego silnika.

Jeżeli silnik się nie uruchomi, należy zastosować taką samą procedurę rozruchu, jak dla zimnego silnika.

Zatrzymywanie (Rys. 28)

Zmniejszyć prędkość obrotową silnika i przestawić przełącznik zapłonu (21) do położenia zatrzymania.

⚠️ OSTRZEŻENIE

Nie wolno odkładać maszyny w miejscu, w którym może mieć ono kontakt z materiałami łatwopalnymi, takimi jak sucha trawa, ponieważ po wyłączeniu silnika tłumik nadal jest rozgrzany.

Podstawowe techniki cięcia

1. Należy wyregulować osłonę ściernicy, tak aby chroniła przed latającymi odłamkami.
2. Należy wyciąć płytką prostą linię (31) w zakresie cięcia. (Rys. 29)
3. Ciąć prosto wzdłuż linii na wymaganej głębokości.

⚠️ OSTRZEŻENIE

- Nie sięgać urządzeniem zbyt daleko ani ciąć powyżej wysokości ramion.
- Operator i osoby postronne nie powinny stać na linii obrotu ściernicy. Takie postępowanie może doprowadzić do poważnych obrażeń lub śmierci w razie rozerwania ściernicy.
- Nigdy nie należy wywierać nacisku bocznego (siła boczna) na ściernicę w czasie cięcia. Może to spowodować uszkodzenie ściernicy.
- Nie należy ciąć żadnych krzywych linii.

WSKAZÓWKA

- Podczas cięcia, należy poruszać maszyną do przodu i do tyłu wzdłuż linii, aby nie przegrzać ściernicy. Jeśli ściernica będzie ciężła długi czas w tym samym miejscu, może się przegrzać i osłabić.
- Zawsze należy ciąć z pełną mocą z lekkim naciskiem. Jest to sposób, aby uzyskać najlepszą wydajność podczas cięcia.
- Nie należy wycinać głębokiego rowka naraz. Aby uzyskać głębokie nacięcie, należy pogłębiać istniejące nacięcie kilkukrotnie.

KONSERWACJA

Regulacja gaźnika

W gaźniku paliwo miesza się z powietrzem. Regulacja gaźnika jest wykonywana podczas testowego rozruchu silnika w fabryce. Dodatkowa regulacja może być niezbędna w zależności od klimatu lub wysokości n.p.m. Gaźnik może być regulowany tylko w jeden sposób:

T = śruba regulacji prędkości biegu jałowego.

Regulacja prędkości biegu jałowego (T) (Rys. 30)

Skontrolować filtr wstępny oraz filtr papierowy pod kątem czystości. Jeżeli prędkość biegu jałowego jest właściwa, narzędzie tnące nie będzie się obracać. Jeśli wymagana jest regulacja, dokręcać śrubę T (w kierunku zgodnym z kierunkiem ruchu wskazówek zegara) w czasie pracy silnika, aż narzędzie tnące zacznie się obracać. Wykręcać śrubę (w kierunku przeciwnym do kierunku ruchu wskazówek zegara), aż narzędzie tnące się zatrzyma. Prędkość biegu jałowego jest poprawna, kiedy silnik pracuje równomiernie we wszystkich położeniach, znacznie poniżej prędkości obrotowej, przy której narzędzie tnące zaczyna obracać się. Jeśli po przeprowadzeniu regulacji prędkości biegu jałowego narzędzie tnące nadal się obraca, należy skontaktować się z

jednym z centrów serwisowych autoryzowanych przez firmę HiKOKI.

⚠️ OSTRZEŻENIE

Podczas pracy silnika na biegu jałowym narzędzie tnące nie może się w żadnym przypadku obracać.

WSKAZÓWKA

- Używać uniwersalnego klucza nasadowego do regulacji śruby T.
- Nie wolno przestawiać śruby regulacji wysokich obrotów (H) ani śruby regulacji niskich obrotów (L) na gaźniku. Mogą one być regulowane wyłącznie przez centra serwisowe autoryzowane przez firmę HiKOKI. Ich przekręcenie może spowodować poważne uszkodzenia maszyny.

Filtr powietrza (Rys. 31)

Jeśli wydaje się, że moc silnika osłabia, prawdopodobnie filtr powietrza wymaga wyczyszczenia.

1. Przed czyszczeniem filtra powietrza, należy pociągnąć dźwignię zasysająca (22), aby zapobiec dostaniu się pyłu do wnętrza silnika.
2. Otworzyć obudowę filtra (B) (32) poprzez poluzowanie pokręta do czyszczenia (33), aby odsłonić filtr wstępny (w formie gąbki) (34) znajdujący się wewnątrz obudowy filtra (B) (32).
3. Filtr wstępny należy czyścić przez delikatne stukanie lub dmuchanie. Jeśli jest dalej brudny, przepłukać ciepłą wodą z mydłem.

Jeśli wnętrze obudowy filtra (B) (32), które jest zamknięte przez filtr wstępny, jest brudne od pyłu, czyścić papierowy filtr (35) za pomocą następującej metody.

4. Aby wyciągnąć filtr papierowy (35) i filtr nylonowy (36), należy otworzyć obudowę filtra (A) (37) poprzez poluzowanie zestawu śrub M5 (38).
5. Filtr nylonowy należy czyścić przez delikatne stukanie lub dmuchanie. Jeśli filtr nylonowy jest dalej brudny, przepłukać ciepłą wodą z mydłem.
6. Filtr papierowy należy czyścić przed stukaniem. Jeśli używane jest sprężone powietrze do wyczyszczenia pyłu, należy stosować je delikatnie od środka.
7. Zamontować ponownie części w pierwotnych pozycjach, wykonując kroki opisane powyżej w odwrotnej kolejności.

WSKAZÓWKA

- Po zdjęciu papierowego i nylonowego filtra, należy uważać, aby pył nie dostał się do wnętrza silnika.
 - Przemycić je w ciepłej wodzie z mydłem. Przed ponownym montażem upewnić się, że filtr jest suchy. Filtru powietrza używanego przez dłuższy czas nie można w pełni wyczyścić. Z tego względu należy okresowo wymieniać go na nowy.
- Uszkodzony filtr należy zawsze wymienić.

Świeca zapłonowa (Rys. 31, 32, 33)

1. Zdjąć obudowę filtra (B) (32) oraz obudowę filtra (A) (37). (Rys. 31)
2. Zdemontować świecę zapłonową, obracając ją w kierunku przeciwnym do ruchu wskazówek zegara za pomocą klucza nasadowego. (Rys. 32)
3. Świecę zapłonową należy czyścić, gdy jest brudna. Sprawdzić przerwę elektrody. Prawidłowa przerwa wynosi 0,6 mm. (Rys. 33)

WSKAZÓWKA

- Po zdjęciu świecy zapłonowej, należy uważać, aby pył nie dostał się do wnętrza silnika.
- Świeca zapłonowa powinna być wymieniana co 100 godzin pracy lub wcześniej, jeżeli elektrody noszą ślady poważnej erozji.

Filtr paliwa (Rys. 34)

Wyjąć filtr paliwa (39) ze zbiornika paliwa i dokładnie umyć go w rozpuszczalniku. Następnie ponownie założyć filtr paliwa w zbiorniku.

WSKAZÓWKA

Jeżeli filtr paliwa (39) jest twardy ze względu na nagromadzenie pyłu i zabrudzenia, należy wymienić go na nowy.

Systemy antywibracyjne (Rys. 35)

Sprawdzić sprężynę pod kątem poluzowania lub uszkodzenia (40). W przypadku wykrycia usterki, należy skontaktować się z jednym z centrów serwisowych autoryzowanych przez firmę HiKOKI.

Wymiana taśmy

1. Zdjąć nakrętkę (9) za pomocą uniwersalnego klucza nasadowego (6) i poluzować sworzeń naprężacza (11) obracając go za pomocą klucza sześciokątnego (4) w stronę przeciwną do ruchu wskazówek zegara. Następnie zdjąć pokrywę ramienia (10). (Rys. 11, 12)
2. Poluzować trzy śruby (41) znajdujące się na pokrywie sprężła (42), a następnie zdjąć pokrywę (42). (Rys. 36)
3. Zdjąć taśmę (43) i dokładnie zamontować nową w rowkach kół pasowych (44)(45). (Rys. 37, 38)
4. Przed montażem, należy obrócić sworzeń naprężacza (11) i ustawić długość wystawiania sworzni naprężacza (11) z pokrywy ramienia (10) na 0 mm (Rys. 39)
5. Zamontować pokrywę sprężła i ramienia, wykonując kroki opisane powyżej w odwrotnej kolejności.
6. Ponownie wyregulować napięcie taśmy. Patrz „Regulacja taśmy”.

Harmonogram konserwacji

Konserwacja codzienna

- Wyczyścić zewnętrzną powierzchnię maszyny.
- Sprawdzić, czy nakrętka na pokrywie ramienia jest dokręcona prawidłowo.
- Sprawdzić, czy śruby ściernicy są odpowiednio dokręcone.
- Sprawdzić, czy ściernica się nie obraca, gdy silnik pracuje na biegu jałowym
- Wyczyścić filtr powietrza.

Konserwacja cotygodniowa

- Sprawdzić rozrusznik ciągnowy – przede wszystkim linkę.
- Wyczyścić z zewnątrz świecę zapłonową.
- Zdemontować świecę zapłonową i skontrolować przerwę międzyelektrodową. Ustawić ją na 0,6 mm lub wymienić świecę zapłonową.
- Skontrolować, czy wlot powietrza ani rozrusznik ciągnowy nie są zablokowane.

Konserwacja comiesięczna

- Przepłukać zbiornik paliwa benzyną i wyczyścić filtr paliwa.
- Wyczyścić z zewnątrz gaźnik i obszar wokół niego.

Konserwacja ckwartalna

- Wyczyścić żebra chłodzące na cylindrze.
- Wyczyścić wentylator i obszar wokół niego.
- Usunąć sadzę z tłumika.

UWAGA

Czyszczenie żebier chłodzących, wentylatora i tłumika powinno być przeprowadzane przez centra serwisowe autoryzowane przez firmę HiKOKI.

WYKRYWANIE I USUWANIE USTEREK

Stan	Możliwa przyczyna	Sposób postępowania
Silnik się nie uruchamia	Mało lub brak paliwa	Dolać paliwo
	Paliwo nie znajduje się w gaźniku	Dolać paliwo i wcisnąć pompkę zastrzykową kilka razy.
	Stare paliwo	Wlać nowe paliwo
	Świeca zapłonowa jest mokra	1. Wyjąć świecę zapłonową i ją wysuszyć 2. Wyciągnąć rozrusznik i wysuszyć paliwo w środku silnika
	Przewód paliwowy jest zgięty lub odłączony	Skontaktować się z centrum serwisowym autoryzowanym przez firmę HiKOKI
	Usterka gaźnika	Skontaktować się z centrum serwisowym autoryzowanym przez firmę HiKOKI
	Usterka świecy zapłonowej	Wymienić świecę zapłonową lub ustawić odpowiednią przerwę
	Usterka układu elektrycznego	Skontaktować się z centrum serwisowym autoryzowanym przez firmę HiKOKI
Silnik uruchamia się, ale natychmiast gaśnie	Mało lub brak paliwa	Dolać paliwo
	Paliwo nie znajduje się w gaźniku	Dolać paliwo i wcisnąć pompkę zastrzykową kilka razy.
	Zasysacz jest zamknięty	Popchnąć pewnie dźwignię zasysacza
	Usterka gaźnika	Skontaktować się z centrum serwisowym autoryzowanym przez firmę HiKOKI
	Usterka świecy zapłonowej	Wymienić świecę zapłonową lub ustawić odpowiednią przerwę
	Zatkany filtr powietrza	Wyczyścić filtr powietrza
Nietypowe wibracje	Nieprawidłowy montaż ściernicy	Patrz „Montaż ściernicy”
	Odształcenie ściernicy	Wymienić ściernicę
	Usterka systemu antywibracyjnego	Skontaktować się z centrum serwisowym autoryzowanym przez firmę HiKOKI
Silnik się uruchamia, ale ściernica się nie obraca	Taśma jest poluzowana	Patrz „Regulacja taśmy”
	Taśma jest zbyt ciasno naciągnięta	
	Taśma spadła z kół pasowych	Patrz „Wymiana taśmy”
Silnik się nie wyłącza	Usterka układu elektrycznego	Skontaktować się z centrum serwisowym autoryzowanym przez firmę HiKOKI

WYPOSAŻENIE SPECJALNE

Ściernica diamentowa

Firma HIKOKI oferuje ściernicę diamentową do różnych zastosowań wymienionych poniżej.

Ściernica diamentowa (12") dla CM75EAP

Typ	Kategoria	Średnica zewn. (mm)	Otwór na trzpień (mm)	Kod Nr
Ściernica diamentowa	Uniwersalny	300	20	773000
				773004
	Cegła i asfalt	300	20	773137
				773018
	Beton i twardy kamień	300	20	773008
				773012



Ściernica diamentowa (14") dla CM75EBP

Typ	Kategoria	Średnica zewn. (mm)	Otwór na trzpień (mm)	Kod Nr
Ściernica diamentowa	Uniwersalny	350	20	773002
				773006
	Cegła i asfalt	350	20	773016
				773020
	Beton i twardy kamień	350	20	773010
				773014

Zbiornik ciśnieniowy wody (Rys. 40)

Zbiornik ciśnieniowy na wodę firmy HIKOKI jest przenośnym i manualnym zbiornikiem. Ten zbiornik umożliwia cięcie na mokro, w miejscach gdzie nie ma natychmiastowego dostępu do wody. (Kod Nr: 712630)

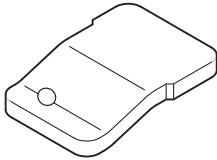
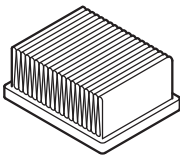
CZĘŚCI ZAMIENNE

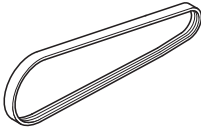
			
6699872	6699868	6699867	6699877

Magyar

(Az eredeti utasítások fordítása)

Fordítson különleges figyelmet azokra az állításokra, melyeket a következő szavak előznek meg:

VIGYÁZAT

Súlyos személyi sérülést vagy halált okozó tényezők lehetőségét jelzi, amennyiben az útmutatást nem követik.

FIGYELEM

Személyi sérülést vagy a felszerelés károsodását okozó tényezők lehetőségét jelzi, amennyiben az útmutatást nem követik.

MEGJEGYZÉS

Hasznos információk a helyes működést és használatot illetően.

A SZIMBÓLUMOK JELENTÉSE

MEGJEGYZÉS: Egyes egységeken nincsenek feltüntetve.

	Szimbólumok
	<p> VIGYÁZAT Az alábbi ábrák a géphez használt szimbólumokat jelölik. Használat előtt győződjön meg arról, hogy tisztában van a jelentésükkel.</p>
	Vágóeszköz, hordozható vágógép CM75EAP / CM75EBP
	Fontos, hogy elolvassa, teljes egészében megértse és betartsa a következő biztonsági előírásokat és figyelmeztetéseket. A készülék gondatlan vagy helytelen használata súlyos vagy halálos sérülést okozhat.
	Olvasson el, értsen meg és egyúttal figyelmeztetést és utasítást.
	A készülék használatakor mindig viseljen szem-, fej-, és fülvédőt, valamint por ellen védő eszközöket
	Szívató
	Bekapcsolás / Indítás
	Kikapcsolás / Leállítás
	Leállítás vészhelyzet esetén
	A gép maximális orsósebessége. Figyelmeztetés: Ne használjon a gép jelzett maximális orsósebességénél alacsonyabb névleges sebességű kerekeket.
	Tűz figyelmeztetés! Szikrák keletkeznek amikor az eszközzel fémot vág.
	Figyelmeztetés! Ne használjon sérült vágótárcsát.
	A vágótárcsa forgási iránya

	A vágótárcsa méretei
	Üzemanyag- és olajkeverék
	Porlasztó beállítás - Alapjárat sebesség
	Porlasztó beállítás - Alacsony sebességű arány
	Porlasztó beállítás - Magas sebességű arány
	Légtelenítő szivattyú
	Garantált hangteljesítmény szint
	Nyomáscsökkentő szelep
	Veszélyes por- és gázkibocsátásra vonatkozó figyelmeztetés
	Visszarugásra vonatkozó figyelmeztetés
	Figyelmeztetés! Soha ne használjon favágásra tervezett pengéket.

MI MICSODA? (1. ábra)

- A: Megállító kapcsoló: Ez az eszköz a motor indítását és/ vagy leállítását teszi lehetővé.
- B: Gázkar: Az üzemeltető ujjá segítségével aktiválja ezt az eszközt, amely a motor sebességének a szabályozására szolgál.
- C: Gázkar retesz: Ez az eszköz megakadályozza a gázkar véletlenszerű működtetését, amíg manuálisan fel nem oldják.
- D: Gázadagoló zár: A gázadagoló kapcsoló részben nyitott helyzetbe történő állítására való eszköz, ami elősegíti az indítást.
- E: Tanksapka: Az üzemanyagtartály lezárására szolgál.
- F: Indító fogantyú: A motor beindításához húzza meg a fogantyút.
- G: Első markolat: Segédfogantyú, amely a motorház elején vagy annak közelében található.
- H: Hátsó markolat: Segédfogantyú, amely a motorház hátulján vagy annak közelében található.
- I: Szívató kar: Az indítás elősegítéséhez használt eszköz, amely a karburátorban lévő üzemanyag/levegő keveréket sűríti.
- J: Légtelenítő szivattyú: Az indítás elősegítéséhez használt eszköz, amely az üzemanyag többlet ellátását biztosítja.
- K: Tisztítódoboz (B): Az előszűrő fedele
- L: Tisztítódoboz (A): A papírszűrő és a karburátor lefedésére szolgál.
- M: Tengelykapcsoló-fedél: A motor és a vágófelszerelés között található eszköz, melyet az átvitelrel történő véletlen érintkezés megelőzésére terveztek.

- N: Karfedél: A motor és a vágófelszerelés között található eszköz, melyet az átvitelre történő véletlen érintkezés megelőzésére terveztek.
- O: Tárcsa védő: Fedél, melyet arra terveztek, hogy a kezelőt megvédje tárcsával történő érintkezéstől, valamint elvezesse a törmelékét a kezelőtől.
- P: Csavaranya: A tárcsavédőt a motorhoz rögzíti.
- Q: Rezgésössökentő rugó: Csökkenti a kezelő kezére átvitt rezgést.
- R: Markolat(W): A tárcsavédő forgatására való markolat.
- S: Nyomáscsökkentő szelep: A motor kompressziós nyomásának csökkentésére való eszköz, elősegíti az indítást.
- T: Feszítőcsavar: A szíj feszességét növelő és kioldó eszköz.
- U: Feszítő anya: A szíj feszességi állapotát mutató jelzés.
- V: Vágótárcsa: Ragasztott csiszoló, megerősített műgyanta tárcsával a vágáshoz, itatóssal.
- W: Csatolóelem: A tömlő csatlakoztatására való eszköz
- X: Szelep: A víz áramlási sebességét beállító eszköz.
- Y: Hangtompító: Csökkenti a motor kipufogóját és irányítja a kipufogó gázokat.
- Z: Tárcsamoso: A vágótárcsa befogását és meghajtását biztosító perem.
- a: Csavar: Biztosítja a vágótárcsát
- b: Adapter gallér: Orsó csatlomány 25,4 mm-es tengelylyukú vágótárcsa használatára esetén.
- c: Kombinált csökulcs: Gyújtógyertya karbantartására, eltávolítására, illetve rögzítésére szolgáló eszköz
- d: Imbuszkulcs: A szíj karbantartására és feszítésére, valamint a fedél eltávolítására szolgáló eszköz.
- e: Védőszemüveg: Szemvédelem.
- f: Használati útmutató: A berendezéshez mellékelten található. A megfelelő és biztonságos kezelés érdekében használat előtt olvassa el és őrizze meg a későbbiekben.

FIGYELMEZTETÉSEK ÉS BIZTONSÁGI ÓVINTÉZKEDÉSEK

Gépkezelő biztonsága

- Mindig viseljen megfelelő munkavédelmi maszkot vagy védőszemüveget.
- A gép működétekor, valamint a vágótárcsa érintésekor viseljen kesztyűt.
- A gép használata közben mindig viseljen munkavédelmi felszerelést, mint például kabát, nadrág, sisak, acélbetétes és csúszásgátló talppal ellátott bakancs, illetve szem-, fül- és lábvédő eszközöket.
- Ne viseljen laza ruházatot, ékszert, rövidnadrágot és/vagy szandált, és ne legyen meztláb.
- Soha ne engedje, hogy gyermek vagy gyakorlatlan személy működtesse a gépet.
A gép használata előtt a kezdő gépkezelő mindképpen kapjon gyakorlati oktatást.
- Fülvédő viseléskor figyeljen a környezetére. Figyelje, hogy a közelében tartózkodók jeleznek-e valamilyen problémát.
- A vágási műveletek során Ön ki van téve szilícium-dioxid és egyéb káros porrészecskék belélegzése veszélyének. A gép működtetése közben mindig viseljen védőmaszkot.
- A markolatokat tartsa tisztán, olajtól és üzemanyagtól mentesen.
- Ne nyúljon a vágófelülethez.
- Ne ragadja meg vagy tartsa a gépet a vágófelületnél fogva.
- Ne dohányozzon és ne engedje, hogy mások dohányozzanak az üzemanyag vagy a gép közelében, illetve a gép használatában.
- Az egység kikapcsolásakor győződjön meg arról, hogy a vágó szerelvény is leállt, mielőtt az egységet leteszi.

- Hosszabb ideig tartó működtetés esetén rendszeresen tartson szünetet annak érdekében, hogy megelőzze a rezgés okozta lehetséges Kéz és Kar Vibrációs Szindrómát (HAVS).
- Nemzeti szabályozás korlátozhatja a gépezet használatát. Valamint a kezelőnek minden esetben követnie kell a munkaterületre vonatkozó helyi szabályozásokat.

⚠ VIGYÁZAT

- A gép kipufogógázokat termel, melyek szénhidrogéneket és benzolt tartalmaznak. A gép használata közben megfelelő szellőztetés szükséges, nemcsak beltéri használat, hanem árkokban, járatokban, illetve egyéb zárt helyeken történő munka esetén is. A kipufogóüst belélegzése halálos lehet.
- Ne működtesse a gépet, ha fáradt, beteg, illetve alkohol, kábítószer vagy gyógyszer hatása alatt áll.
- Az antivibrációs rendszerek nem garantálják, hogy Önnek nem alakulhat ki Kéz és Kar Vibrációs Szindróma vagy kéztárgyú szindróma (CTS). Emiatt a folyamatos és rendszeres felhasználóknak ajánlott szorosan nyomon követni a kezeik és ujjai állapotát. Amennyiben a fenti tünetek bármelyike jelentkezik, azonnal forduljon orvoshoz.
- A magas zajszintnek való hosszantartó és folyamatos kitettség maradandó halláskárosodáshoz vezethet. A gép működtetése közben mindig viseljen jóváhagyott hallásvédőt.
- Ha valamilyen elektronikus egészségügyi eszközt használ, mint például a pacemaker, akkor kérje ki orvosa valamint az eszköz gyártójának tanácsát bármilyen elektromos felszerelés működtetése előtt.

Az egység / gép biztonsága

- Minden használat előtt ellenőrizze, hogy a gép árosodott-e. Ellenőrizze, hogy nem szivárog az üzemanyag, és győződjön meg arról, hogy minden rögzítő a helyén van és biztonságosan meg van húzva.
- Porlasztó beállítás végzése közben tartson másokat távol.
- Csak a gép gyártója által javasolt kiegészítőket használja.
- Az elvégzendő munka típusának megfelelő vágótárcsát válasszon és szereljen fel.
- Minden, a kezelő/tulajdonos kézikönyvében felsoroltaktól eltérő eljárás kizárólag hivatalos HiKOKI Márkaszerviz Központok által végezhető. (Például, ha nem megfelelő eszközöket használ a lendkerék eltávolításához, vagy annak tartására a kuplung eltávolítása közben, az a lendkerék szerkezeti károsodását eredményezheti, amely ezáltal szét is robbanhat.)

⚠ VIGYÁZAT

- Soha, semmilyen módon ne módosítsa a gépet. Ne használja a gépet semmilyen, nem rendeltetésszerű munkára.
- Ne használjon a gépen jelzett maximális orsósebességénél alacsonyabb névleges sebességű tárcsákat.
A névleges sebességnél gyorsabban forgó tárcsa eltörhet és szétrepülhet.
- A keretek tengelyméretének és a peremeknek megfelelően kell illeszkedniük a gép orsójához.
A gép rögzítőhardveréhez nem illő tárcsák és tengelylyukas peremek elveszítik az egyensúlyt, túlzottan rázkódni fognak, ez pedig az irányítás elvesztését okozhatja.
- Nagyon fontos, hogy csak kézi vágógépekhez való vágótárcsákat használjon. A nem kézi vágógéphez való vágótárcsa használatára veszélyes.

Üzemanyag biztonsága

- Az üzemanyagot a szabadban keverje és öntse, szikrától és nyílt lángtól távol.

Magyar

- Az üzemanyag tárolásához jóváhagyott tartályt alkalmazzon.
- Törölje fel a kiömlött üzemanyagot, a maradékot pedig hagyja elpárologni a motor indítása előtt.
- Az üzemanyagöltés helyszínétől legalább 3 méter távolságban indítsa be a motort.
- Az üzemanyagtank-sapka felnyitása előtt állítsa le a motort és hagyja hűlni néhány percig.
- A gépet és üzemanyagot olyan helyen tárolja, ahol az üzemanyagpára nem érintkezhet szikrával vagy nyílt lánggal, mely például bojlerből, elektromos motorból vagy indítóból, kandallóból, stb. származhat.

⚠ VIGYÁZAT

Az üzemanyag fokozottan gyúlékony, és annak gőzeit nem szabad belélegezni. Legyen különösen óvatos a gép kezelésekor, mert a fém vágásakor keletkező szikrák könnyen begyújthatják a kiömlött üzemanyagot.

Vágási biztonság

- A nézelődőket tartsa a munkaterülettől biztonságos távolságban. Bárki, aki a munkaterületre belép, viseljen személyi védőfelszerelést. A munkadarabról vagy a tárcsáról leváló darabkák elrepülhetnek és sérülést okozhatnak.
- Gyermekeknek, más illetéktelen személyeknek, valamint az állatoknak távol kell maradniuk a munkaterülettől.
- A gépet tartsa erősen a jobb kezével a hátsó markolaton, és a bal kezével az első markolaton.
- Álljon stabilan és biztosan tartsa egyensúlyát. Ne húzza túl.
- A motor működése közben minden testrészét tartsa távol a kipufogódobtól és a vágó illesztéktől.
- Győződjön meg róla, hogy ellenőrizte a munkaterületet olyan rejtett veszélyekre, mint például a víz- vagy gázvezetékek, elektromos kábelek és gyúlékony anyagok.
- Bekapcsolt állapotban soha ne helyezze a gépet a talajra.
- Mindig győződjön meg róla, hogy a motort és a vágóillesztéket teljesen kikapcsolta, mielőtt megkezdi a törmelék vágóillesztékből való eltávolítását.
- Mindig legyen Önén elsősegély készlet, amikor elektromos berendezést működtet.
- A kipufogódob felforrósodik használat közben és utána is meleg marad. Ez vonatkozik az alapjára is. Legyen tisztában a tűzveszély lehetőségével, különösen, ha gyúlékony anyagok és/vagy gőzök közelében dolgozik.

⚠ VIGYÁZAT

- A motorból távozó kipufogógáz forró, valamint szikrákat tartalmazhat, amely tüzet okozhat. Emellett a fém géppel való vágásakor szikrák keletkeznek. Soha ne használja a gépet gyúlékony anyagok és gázok jelenlétében.
- A vágási művelet során keletkező szikrák tüzet okozhatnak. Mindig legyen a közelben megfelelő tűzoltókészülék.
- Amikor áttér egy másik munkaterületre, győződjön meg róla, hogy a gép kikapcsolt állapotban van és az összes vágóilleszték leállt.
- Mozgatás előtt mindig győződjön meg róla, hogy a motor kikapcsolt, és a vágóillesztékek teljesen leálltak. Működésben lévő motor és forgó vágótárcsák mozgásakor giroszkopikus erők lépnek fel. Emiatt elveszítheti a gép feletti irányítást.
- Soha ne vágjon azesztől készült anyagokat.
- Soha ne hagyja a forgó motort felügyelet nélkül (pl. a földön).

Visszarúgás és azzal kapcsolatos figyelmeztetések

A visszarúgás a beszerült vagy elakadt forgó tárcsa által okozott hirtelen reakció. A beszerülés vagy elakadás a forgó tárcsa gyors megállását okozza, mely ezáltal a gépet a tárcsa forgási irányával ellentétes irányba kényszeríti, a felfüggesztési pontból kiindulva. Például, ha a munkadarab becsip vagy megakaszt egy csiszoló tárcsát, a tárcsa éle, ami a becsipődési pontba lép, bevésődhet az anyag felületébe, a tárcsa kimászását vagy kirúgását okozva ezáltal. A tárcsa egyaránt ugorhat a kezelő felé, vagy az ellentétes irányba attól függően, hogy a tárcsa a becsipődési pontban melyik irányba forgott. Ilyen körülmények között a csiszolókerékek el is törhetnek.

Ezeknek a reakcióknak az lehet a következménye, hogy elveszíti a gép feletti uralmat, ami súlyos személyi sérüléssel járhat.

A visszarúgás a vágógép helytelen használatának, és/vagy a nem megfelelő kezelés, illetve körülmények eredménye, és az alábbi óvintézkedések megfelelő betartásával megelőzhető.

- A visszarúgás akkor jelentkezik, amikor a vágótárcsa felső szögét használja, vagy a tárcsa forgása közben az megérint egy tárgyat. Különösen figyeljen rá, hogy a vágótárcsa felső szöge ne érintsen semmilyen tárgyat. **(2. ábra, 3. ábra)**
- Különös óvatossággal járjon el sarkok, éles peremek, stb. megmunkálásakor. Kerülje a vágótárcsa ugrálását és elakadását.
- A sarkok, éles peremek vagy az ugrálás hajlamos megakasztani a forgó kereket, ez pedig az irányítás elvesztésével vagy visszarúgással járhat. **(4. ábra)**
- Ne használjon a gyártó által jóváhagyott és ajánlott vágótárcsától eltérő tárcsát. Soha ne használjon favágásra tervezett pengéket. Ennek be nem tartása balesethez vagy sérüléshez vezethet.
- Ne akassza meg be a kereket, és ne fejtessen ki túlzott nyomást. Ne próbáljon túl mély vágást eszközölni. A tárcsa túlzott igénybevétele növeli a terhelést, és a tárcsa vágás során történő kifordulásának vagy elakadásának esélyét, valamint a visszarúgás vagy a tárcsatorés lehetőségét.
- Amikor a tárcsa elakad, vagy a vágás bármilyen okból megszakad, állítsa le a motort, és tartsa a gépet mozdulatlanul addig, míg a tárcsa teljesen meg nem áll. Soha ne próbálja eltávolítani a tárcsát, míg az mozgásban van, különben visszarúgást tapasztalhat. Vizsgálja ki, és tegyen kiigazító intézkedéseket a tárcsa elakadását okozó tényező megszüntetésére.
- A vágási műveletet ne indítsa újra, amíg a tárcsa a munkadarabban van. Miután hagyta, hogy a tárcsa elérje a maximális sebességet, óvatosan helyezze vissza azt a vágásba. A tárcsa elakadhat, feléledhet vagy visszarúghat, ha a szerszámot a munkadarabban indítja újra.
- Támassza meg a paneleket vagy bármilyen nagy méretű munkadarabot, hogy a tárcsa elakadás és a visszarúgás kockázatát a minimálisra csökkentse. A nagy munkadarabok hajlamosak a saját súlyuktól megereszkedni. A munkadarabot alá kell támasztani a munkafelület kinyitásához. **(5. ábra)**

Karbantartási biztonság

- A gép karbantartását a javasolt eljárások szerint végezze.
- Karbantartás végrehajtása előtt távolítsa el a gyújtógyertyát, kivéve, ha a karburátor beállításait végzi.
- Porlasztó beállítás végzése közben tartson másokat távol.
- Kizárólag eredeti HiKOKI cserealkatrészeket használjon, ahogy a gyártó is javasolja.

FIGYELEM

Ne szedje szét a berántó szerkezetet. A feltekert rugó kicsapódása személyi sérülést okozhat.

⚠ VIGYÁZAT

Helytelen karbantartás a motor súlyos károsodásához vagy súlyos személyi sérüléshez vezethet.

Szállítás és tárolás

- A gépet kézzel vigye, leállított motorral és a kipufogódobot a testétől távol tartva.
- Hagyja a motort lehűlni, őrítse ki az üzemanyagtartályt és a porlasztót, és biztosítsa a gépet járműben történő szállítás vagy tárolás előtt.
- A gép a gyermekektől távol tárolandó.
- Alaposan tisztítsa meg és tartsa karban a gépet, és száraz helyen tárolja.

- Győződjön meg arról, hogy a motor kapcsolója kikapcsolt állásban van szállításkor vagy tároláskor.
- A vágótárcsákat ne tárolja nedves vagy fagyos körülmények között. Szenteljen különös figyelmet a csiszolótárcsának.
A csiszolótárcsa nedvesen történő használata esetén fennáll a szétrobbanás kockázata.
Ha olyan helyzet adódna, melyre ebben a kézikönyvben nem talál megoldást, akkor józanész szerint járjon el. Amennyiben segítségre lenne szüksége, lépjen kapcsolatba egy hivatalos HiKOKI Márkaszerviz Központtal.

MŰSZAKI ADATOK

		Típus	CM75EAP	CM75EBP
Motor elmozdulása (cm ³)			75,0	
Gyújtógyertyák			NGK BPMR-7A	
ISO 7293 szerinti max. motorteljesítmény (kW)			3,9	
ISO 7293 szerinti névleges motorsebesség (min ⁻¹)			9200	
Max. motor sebesség (min ⁻¹)			9800	
Üresjáratú motorsebesség (min ⁻¹)			2500	
Üzemanyagtartály térfogata (L)			1,1	
Száraz tömeg (kg)			10,4	10,6
Üzemanyag, tárcsa és tartozékok nélkül				
Csiszolótárcsa	Tárcsatípus		41-es típus	
	Külső átmérő (mm)		305 (12")	355 (14")
	Tengelylyuk átmérő (mm)		20 (25,4 adaptergallérral)	
	Max. sebesség (min ⁻¹)		5100 vagy több	
	Max. vastagság (mm)		3,5	4,0
Gyémánttárcsa	Külső átmérő (mm)		305 (12")	355 (14")
	Tengelylyuk átmérő (mm)		20 (25,4 adaptergallérral)	
	Max. sebesség (min ⁻¹)		5100 vagy több	
	Max. vastagság (mm)		3,5	4,0
Minimális perem külső átmérő (mm)			101,7	
Tárcsarögzítő nyomaték (N·m)			20	
Orsó átmérő (mm)			20 (25,4 adaptergallérral)	
Orsó max. sebesség (min ⁻¹)			4200	
Hangnyomás szint LpA ¹ (dB(A)) ISO 19432 által Mért / Bizonytalanság			99,5 / 3,0	
Hangerő szint LwA ² (dB(A)) ISO 19432 által Mért / Bizonytalanság			115 / 3,0	
Vibrációs szint (m/mp ²) ISO 19432 által Első fogantyú ¹ / Hátsó fogantyú ¹ Bizonytalanság			2,2 / 2,7 1,0	2,4 / 2,9 1,0

MEGJEGYZÉS

A zajszint/rezgés szint időszülőzött energia összegével egyenértékű zaj / rezgés szintekkel lettek kiszámítva, különböző munkafeltételek mellett a következő időelosztásban:

*1: 1/7 üresjárat, 6/7 teljes terhelés.

*2: Teljes terhelés.

Valamennyi adat előzetes értesítés nélkül változhat.

ÖSSZESZERELÉSI ELJÁRÁSOK

A vágótárcsa összeszerelése

- Helyezze a keretet (1) két perem (2) közé, és kézzel húzza meg a csavart (3). **(6. ábra)**
- Helyezze az imbuszkulcsot (4) a karfedélen található lyukba (5) és rögzítse a helyére az orsót a csavar alapos meghúzásával (3), a kombinált csavarkulcs használatával (6). **(7. ábra)**
- Győződjön meg róla, hogy a gyémánttárcsa forgási iránya megfelel a tengelykapcsoló fedelén jelzett irányoknak, és szerelje fel a gyémánttárcsát. **(8. ábra)**

MEGJEGYZÉS

- 25,4 mm-es tengelylyukú tárcsa használatakor az adaptergallér (7) biztosan helyezze az orsóra. **(9. ábra)**
- Az elvégzendő munka típusának megfelelő vágótárcsát válasszon és szereljen fel.

	Csiszolótárcsák	Gyémánttárcsák
Műanyag	✓ (Speciális tárcsa)	—
Kőművesmunka	✓	✓
Fém	✓	✓ (Speciális tárcsák)
Öntöttvas	✓	✓ (Speciális tárcsák)

⚠ VIGYÁZAT

- Ne használjon sérült tárcsákat. Minden használat előtt ellenőrizze a tárcsákat, hogy ne legyen rajtuk semmilyen csorbulás, repedés, alaktorzulás vagy kiegyensúlyozatlanság, és az ilyen tárcsát selejtezze ki.
- Csiszolótárcsa használatakor, felszerelés előtt ellenőrizze a tárcsán jelzett lejárati évet (8). **(10. ábra)**
A lejárati időn túl használt tárcsánál fennáll a szétrobbanás kockázata.
- A csavar meghúzása előtt ellenőrizze, hogy a két perem iránya megfelelő. És ellenőrizze, hogy a peremek stabilan vannak felszerelve az orsó síkjában.
- A megfelelő meghúzási nyomaték 20 N·m. Ne húzza meg jobban, mint 20 N·m.
- A munka megkezdése előtt ellenőrizze a tárcsát 1 percen át, teljes gázkarral.

Szj beállítás

- Lazítsa meg a csavaranyát (9) egy kombinált csöklükccsal (6) úgy, hogy a kar fedele (10) mozogni tudjon. **(11. ábra)**
- Használja az imbuszkulcsot (4) a feszítőcsavar (11) elforgatásához, hogy a feszítőanya (12) illeszkedjen a kar fedelén (10) levő jelöléshez (13). **(12. ábra, 13. ábra)**
- Húzza meg újra a csavaranyát.

MEGJEGYZÉS

Meglazult szj esetén a tárcsába irányuló erőátvitel nem elégséges. Megfelelően állítsa be a szját, ha szükséges.

A tárcsavédő beállítása

- A tárcsavédőt (14) szerszám nélkül, kézzel is lehet mozgatni. A tárcsavédőt (14) beállításához használja a kart(W) (15), vagy nyomja a tárcsavédő (14) végét a munkadarabhoz. **(14. ábra)**
Győződjön meg róla, hogy úgy állította be a tárcsavédőt (14), hogy az védi Önt a felrepülő törmeléktől. **(15. ábra)**

Nedves vágás vízzel

Ez a gép nedves vágásra is beállítható, ami csökkenti a por kibocsátását vágás közben.

- A gépből kifelé húzva távolítsa el a csatolóelemet (16). **(16. ábra)**
- Távolítsa el a gyűrűt (17) a csatolóelemből, húzza át a gyűrűt a tömlőn, majd illesse a tömlőt a csatolóelembe. **(17. ábra)**

- Erősen húzza meg újra a csatolóelem gyűrűjét.
- Csatlakoztassa vissza a csatolóelemet a géphez, hogy a helyére zárjon.
- Fordítsa el a szelep (19) karját (18) miközben vizet enged a tömlőbe. **(18. ábra)** Ezután a víz eljut a vágótárcsához.

⚠ Figyelmeztetés

A géppel szállított vágótárcsa betonhoz, kőhöz vagy falazathoz való csiszolótárcsa.
Amikor ezzel a vágótárcsával nedves vágást végez, még aznap használja el a tárcsát. A csiszolótárcsa másnapi, nedvesen történő használata esetén fennáll a szétrobbanás kockázata.
Más vágótárcsák esetében kövesse azok használati utasításait.

Szerszámok felszerelése a gépre (19. ábra)

A készülék úgy van kialakítva, hogy tárolja a kombinált csöklükcsot (6) és az imbuszkulcsot (4).

MŰKÖDTETÉSI ELJÁRÁSOK

Üzemanyag

⚠ VIGYÁZAT

- A gép kétütemű motorral van felszerelve. Mindig olajjal kevert üzemanyaggal járassa a motort. Tankoláskor és az üzemanyag kezelésekor biztosítson megfelelő szellőztetést.
- Az üzemanyag fokozottan tűzveszélyes, ezért annak belégzése vagy bőrrel való érintkezése súlyos sérülést okozhat.
Mindig legyen körültekintő az üzemanyag kezelésekor. Üzemanyag kezelésekor mindig gondoskodjon megfelelő szellőztetésről.

Üzemanyag (20. ábra)

- Mindig 89-es oktánszámú ömlesztett benzint használjon.
- Eredeti kétütemű motorolajat, vagy 25:1 és 50:1 közötti arányú keveréket használjon, a keverék arányával kapcsolatban pedig kérjük, forduljon a Hivatalos HiKOKI Márkaszerviz Központokhoz.
- Amennyiben eredeti motorolaj nem elérhető, akkor használjon a kifejezetten léghűtéses 2 ütemű motorhoz szánt anti-oxidánszt tartalmazó olajat (JASO FC GRADE OIL vagy ISO EGC GRADE). Ne használjon BIA vagy TCW (2 ütemes vízhűtéses típus) kevert olajat.
- Soha ne használjon többfokozatú, multi-grade olajat (10 W/30) vagy fáradt olajat.
- Soha ne keverje az üzemanyagot és az olajat a szerszám üzemanyag tartályában. Az üzemanyagot és olajat mindig egy különálló, tiszta tárolóban keverje össze.

Üzemanyag-keverési eljárás

Először mindig csak a tartályban használni kívánt üzemanyag-mennyiség felét töltsse bele.

Ezt követően töltsse be a szükséges olajmennyiséget. Keverje (rázza) össze az üzemanyag keveréket. Adja hozzá a fennmaradó üzemanyag mennyiséget.

Alaposan keverje (rázza) össze az üzemanyag keveréket az üzemanyagtankba töltése előtt.

A kétütemű motorolaj és a benzin keverési aránya

Benzin (liter)	Kétütemű motorolaj (ml)	
	Arány 50:1	Arány 25:1
0,5	10	20
1	20	40
2	40	80
4	80	160

Üzemanyag utántöltés (21. ábra)

Üzemanyag utántöltés előtt alaposan tisztítsa meg a tanksapkát (20) környékét annak érdekében, hogy ne kerülhessen szennyeződés a tankba. Győződjön meg arról, hogy üzemanyag utántöltés előtt az üzemanyagot megfelelően összekeverte és összezsázta a tartályban.

⚠ VIGYÁZAT

- Mindig állítsa le a motort és hagyja lehűlni néhány percre az üzemanyag újratöltés előtt. Ne dohányozzon és ne használjon nyílt lángot vagy szikrát az üzemanyag mellett.
- Lassan nyissa ki tanksapkát (20) az üzemanyag beletöltése előtt, hogy az esetleges túlnyomás megszűnjön.
- Szorosan csavarja vissza a tanksapkát az üzemanyag utántöltés után.
- Az üzemanyag-töltés helyszínétől legalább 3 méter távolságra távolodjon el az egységgel és ott indítsa be a motort.
- A ruhára kifröccsent üzemanyagot azonnal mossa le szappannal.
- Győződjön meg arról, hogy újratöltés után ellenőrizte az üzemanyag szivárgást.
- Kérjük, érintse meg az enyhén nedves talajt az üzemanyag betöltése előtt annak érdekében, hogy megszüntesse a statikus elektromosságot az egység fő testén, az üzemanyag-tartályon és az üzemeltetőn.

A hideg motor indítása (22-27 ábra)

FIGYELEM

Indítás előtt győződjön meg róla, hogy a vágótárcsa nem ér hozzá semmihez.

1. Állítsa a leállító kapcsolót (21) ON (be) állásba. (22. ábra)
2. Húzza ki teljesen a szivató kart (22) a START pozícióba. (23. ábra)
3. Nyomja meg a légtelenítő szivattyút (23) körülbelül tízszer, hogy üzemanyag áramoljon a karburátorba. (24. ábra)
4. Húzza ki teljesen a gázszabályozó szelepet (24) miközben nyomva tartja a gázkar féket (25). Ekkor nyomja meg a gázszabályozó szelepet (27). Ez automatikusan félgáz állást állít be a motor elindításának megsegítésére. (22. ábra)
5. Nyomja meg a nyomáscsökkentő szelepet (26). A szelep automatikusan visszaáll az eredeti helyzetébe a motor elindulása után. (25. ábra)
6. A szerszámot helyzetben tartva, bal kézzel az elülső karon (29) jobb lábbal lenyomva a hátsó kart (30) húzza meg gyorsan az indító fogantyút (28). (26. ábra)
7. Amikor először meghallja a gyújtást, tolja be teljesen a szivató kart (22) üzemelési pozícióba. (27. ábra)
8. Nyomja meg újra a nyomáscsökkentő szelepet (26).
9. A korábban ismertetett módon újra húzza meg gyorsan az indítófogombot (28).
10. Amint beindult a motor, teljesen húzza meg a gázkart (24) egyszer, miközben megnyomja a gázkar rögzítőt (25), majd azonnal engedje el a gázrögzítőt (27). Ekkor a félgáz kikapcsol.
11. Vágás előtt hagyja 2-3 percig bemelegedni a motort.

MEGJEGYZÉS

A motor élettartam csökkenésének elkerülése érdekében ne járassa a motor nagy sebességen, használat nélkül hosszú ideig.

A meleg motor indítása

Csak az 1., 5. és 6. lépéseket hajtsa végre a hideg indítási eljárásból.

Amennyiben a motor nem indul, akkor hajtsa végre a hideg indítási eljárás összes lépését.

Leállítás (28. ábra)

Csökkentse a motor fordulatszámát, majd állítsa a leállító kapcsolót (21) stop helyzetbe.

⚠ VIGYÁZAT

Ne tegye a gépet gyúlékony anyagok közelébe, mint például száraz fű, mert a kipufogódob a motor leállítása után is forró marad.

Alapvető vágási technikák

1. Állítsa be a tárcsavédőt, hogy védje Önt a kirepülő törmeléktől.
2. Vágjon egy egyenes, sekély vonalat (31) a vágandó tartományba. (29. ábra)
3. Vágjon egyenesen a vonal mentén addig, míg el nem éri a kívánt mélységet.

⚠ VIGYÁZAT

- Ne nyújtózkodjon és ne vágjon vállmagasság felett.
- A gépkezelő és a nézelődők ne álljanak a vágótárcsa forgási tengelyének vonalába. Ha mégis így tesz, az súlyos sérülést vagy halált okozhat, amennyiben a tárcsa kitör.
- Vágás közben soha ne fejtse ki oldalnyomást (oldalerojt) a vágótárcsára. Amennyiben így tesz, az károsítja a vágótárcsát.
- Ne vágjon görbe vonalat.

MEGJEGYZÉS

- Vágás közben mozgassa a gépet előre-hátra a vonal mentén, hogy a vágótárcsa ne melegedjen túl. Ha sokáig ugyanabban a pozícióban vág, a vágótárcsa felforrósodhat és meggyengül.
- Mindig teljes sebességen, finoman nyomva vágjon. Ez a leghatékonyabb vágás módja.
- Ne vágjon egyszerre mély barázdát. Mély barázdát létrehozásához vágjon többször egy sekély barázdát.

KARBANTARTÁS

Porlasztó beállítása

A karburátorban a benzin levegővel keveredik. A motor tesztelesekor a gyárban beállítják a karburátort. Az éghajlattól és a tengerszint feletti magasságtól függően további módosításra lehet szükség. A karburátor egy módon állítható:

T = üresjárat-sebesség beállító csavar.

Üresjárat-sebesség beállítás (T) (30. ábra)

Ellenőrizze, hogy az előszűrő és a papírszűrő tiszta-e. Amikor az üresjárat sebessége megfelel, a vágó rész nem fog forogni. Amennyiben beállítás szükséges, járó motor mellett csavarja a T csavart az óramutató járásával megkegyező irányba (zárja be), amíg a vágó illeszték el nem kezd forogni. Csavarja a csavart az óramutató járásával ellentétes irányba (nyissa ki), ameddig a vágó illeszték meg nem áll. Akkor sikerült beállítani a megfelelő üresjárat sebességet, ha a motor minden pozícióban simán jár, jóval az alatt a fordulatszám alatt, mint mikor a vágó illeszték elkezd forogni.

Ha a vágó illeszték még mindig forog az üresjárat beállítása után, lépjen kapcsolatba egy HiKOKI Márkaszerviz Központtal.

⚠ VIGYÁZAT

Amikor a motor üresjáratban van, a vágórész semmilyen körülmények között nem foroghat.

MEGJEGYZÉS

- Használjon kombinált csókulcsot a T-csavar igazításához.
- Ne nyúljon a Nagy sebesség (H) és az Alacsony sebesség (L) beállító csavarokhoz a porlasztón. Ezeket kizárólag hivatalos HiKOKI Márkaszerviz Központ állíthatja. Amennyiben elforgatja őket, súlyos károkat okozhat a készülékben.

Légszűrő (31. ábra)

Amennyiben úgy tűnik, hogy a motor teljesítménye csökkent, valószínűleg ki kell takarítani a légszűrőt.

1. A légszűrő tisztítása előtt húzza ki a szivatókart (22) a por motor belsejébe történő kerülésének megelőzése érdekében.

Magyar

2. Nyissa fel a tisztító dobozt (B) (32) a tisztítókar megmozdításával (33) hogy felfedje az előszűrőt (szivacs formájú) (34) a tisztító dobozban (B) (32).
3. Az előszűrőt gyenge ütogetéssel vagy fújással tisztíthatja meg. Ha az előszűrő továbbra is piszkos, öblítse le meleg szappanos vízzel.
5. Szerelje fel a tengelykapcsoló fedelét és a karfedelet a fentebb említett lépések ellentétes sorrendben való végrehajtásával.
6. Állítsa be újra a szíj feszességét. Lásd a „Szíj beállítása” részt.

Ha az előszűrő által lezárt (B) tisztítódoboz (32) belseje poros volt, tisztítsa meg a papírszűrőt (35) az alábbiakban leírt módon.

4. A papírszűrő (35) és a nejlonszűrő (36) kivételéhez nyissa ki a tisztítódobozt (A) (37) az M5 beállító csavar (38) megmozdításával.
5. A nejlonszűrőt gyenge ütogetéssel vagy fújással tisztíthatja meg. Ha a nejlonszűrő továbbra is piszkos, öblítse le meleg szappanos vízzel.
6. A papírszűrőt gyengéd ütogetéssel tisztítsa meg. Ha sürített levegő segítségével fújja ki a port, óvatosan, belülről fújja.
7. Szerelje vissza az alkatrészeket az eredeti helyükre, a fentebb említett lépéseket visszafelé követve.

MEGJEGYZÉS

- A papír- és nejlonszűrő eltávolításakor ügyeljen rá, hogy ne kerüljön por a motor belsejébe.
 - Miután kiöblítette langyos szappanos vízben. Mielőtt visszaszereli a gépbe, ellenőrizze, hogy a szűrő megszáradt-e. A hosszabb ideje használt légszűrőt nem lehet teljesen kitisztítani. Ezért rendszeres időközönként újra kell cserélni.
- A sérült szűrőt mindig ki kell cserélni.

Gyújtógyertya (31., 32., 33. ábra)

1. Távolítsa el a tisztítódobozt (B) (32) és a tisztítódobozt (A) (37). **(31. ábra)**
2. Távolítsa el a gyújtógyertyát úgy, hogy kombinált csavarkulccsal elforgatja az óra járásával ellentétes irányban. **(32. ábra)**
3. Ha koszos, tisztítsa meg a gyújtógyertyát. Ellenőrizze az elektróda hézagot. A megfelelő hézag 0,6 mm. **(33. ábra)**

MEGJEGYZÉS

- A gyújtógyertya eltávolításakor ügyeljen rá, hogy ne kerüljön por a motor belsejébe.
- A gyújtógyertyákat 100 üzemóra után kell cserélni, esetleg korábban, ha az elektródák nagyon rozsdásak.

Benzinszűrő (34. ábra)

Vegye ki az üzemanyagtankból a benzinszűrőt (39), és mossa ki alaposan oldószerrel. Ezután nyomja be teljesen a benzinszűrőt.

MEGJEGYZÉS

Ha a benzinszűrő (39) a kosztól és portól megkeményedett, ki kell cserélni.

Rázkódás elleni rendszer (35. ábra)

Ellenőrizze a rugókat (40) hogy meglazultak vagy sérültek-e. Ha az alkatrészekben valamilyen meghibásodást tapasztal, kérjük lépjen kapcsolatba a HiKOKI Márkaszerviz Központokkal.

Szíjcsere

1. Távolítsa el a csavaranyát (9) a kombinált csókulccsal (6), és lazítsa meg a feszítőcsavart (11) az óramutató járásával ellentétes irányba történő forgatással, az imbuszkulcs (4) segítségével. Ezután távolítsa el a karfedelet (10). **(11., 12. ábra)**
2. Lazítsa meg a tengelykapcsoló fedelén (42) található három csavart (41), és távolítsa el a tengelykapcsoló fedelét (42). **(36. ábra)**
3. Távolítsa el a szíjat (43), és biztosan szereljen fel újat a szíjtárcsák barázdájába (44) (45). **(37., 38. ábra)**
4. Összeszerelés előtt fordítsa el a feszítőcsavart (11), és igazítsa a feszítőcsavar (11) kiálló hosszát a karfedéltől (10) 0 mm-re **(39. ábra)**

Ütemezett karbantartás

Napi karbantartás

- Tisztítsa meg a gép külsejét.
- Ellenőrizze, hogy a karfedél csavaranyája megfelelően meg van-e húzva.
- Ellenőrizze, hogy a vágótárcsa csavarja megfelelően meg van-e húzva.
- Ellenőrizze, hogy a vágótárcsa nem forog, amikor a motor alapjáraton van
- Tisztítsa meg a levegőszűrőt.

Heti karbantartás

- Ellenőrizze a berántó szerkezetet, különösen a berántókötelet.
- Tisztítsa meg a gyújtógyertya külsejét.
- Vegye ki a gyújtógyertyát és ellenőrizze az elektróda rést. Állítsa be 0,6 mm-re vagy cserélje ki a gyertyát.
- Ellenőrizze, hogy a berántó szerkezet légbeömlője nincs eltömődve.

Havi karbantartás

- Öblítse ki a benzintartályt gázolajjal és tisztítsa ki a bezin szűrőt.
- Tisztítsa meg a karburátor külsejét és a körülötte lévő területeket.

Negyedéves karbantartás

- Tisztítsa meg a henger hűtőbordát.
- Tisztítsa meg a hűtőventillátort és a körülötte lévő területeket.
- Tisztítsa meg a kipufogódobot a koromtól.

FIGYELEM

A hűtőbordák, a ventilátor és a kipufogódob tisztítását bízza hivatalos HiKOKI Márkaszerviz Központokra.

HIBAELHÁRÍTÁS

Állapot	Valószínű ok	Megoldás
A motor nem indul be	Nincs, vagy túl kevés üzemanyag	Biztosítson üzemanyagot
	Nincs üzemanyag a porlasztóban	Biztosítson üzemanyagot, és nyomja meg néhányszor a légtelenítő szivattyút.
	Régi üzemanyag	Biztosítson új üzemanyagot
	A gyújtógyertya nedves	1. Távolítsa el a gyújtógyertyát és szárítsa meg 2. Húzza be az indítót és szárítsa ki a motor belsejében levő üzemanyagot
	Az üzemanyagcső elhajlott vagy levált	Egyeztessen a HiKOKI Márkaszerviz Központtal
	Porlasztó hiba	Egyeztessen a HiKOKI Márkaszerviz Központtal
	Gyújtógyertya hiba	Cserélje ki a gyújtógyertyát vagy javítsa ki a rést
	Elektromos rendszer meghibásodása	Egyeztessen a HiKOKI Márkaszerviz Központtal
A motor elindul, de azonnal leáll	Nincs, vagy túl kevés üzemanyag	Biztosítson üzemanyagot
	Nincs üzemanyag a porlasztóban	Biztosítson üzemanyagot, és nyomja meg néhányszor a légtelenítő szivattyút.
	A szivató elzáródott	Biztos kézzel nyomja a szivatókart
	Porlasztó hiba	Egyeztessen a HiKOKI Márkaszerviz Központtal
	Gyújtógyertya hiba	Cserélje ki a gyújtógyertyát vagy javítsa ki a rést
	Eltömődött légszűrő	Tisztítsa meg a légszűrőt
Rendellenes rázkódás	A vágótárcsa rögzítése nem megfelelő	Lásd a „A vágótárcsa összeszerelése” részt
	A vágótárcsa deformálódása	Cserélje le a vágótárcsát
	Rázkódás elleni rendszer hibája	Egyeztessen a HiKOKI Márkaszerviz Központtal
A motor beindul, de a vágótárcsa nem forog	A szíj kilazult	Lásd a „Szíj beállítása” részt
	A szíj túl feszes	
	A szíj nincs a menetben	Lásd a „Szíjcsere” részt
A motor nem áll le	Elektromos rendszer meghibásodása	Egyeztessen a HiKOKI Márkaszerviz Központtal

SPECIÁLIS TARTOZÉKOK

Gyémánttárcsa

A HiKOKI az alábbiakban felsorolt alkalmazási területekre gyémánttárcsát ajánl.

Gyémánttárcsák (12") CM75EAP-hez

Típus	Kategória	Külső átm. (mm)	Tengelylyuk (mm)	Kódszám
Gyémánttárcsa	Univerzális	300	20	773000
				773004
	Tégla és aszfalt	300	20	773137
				773018
	Beton és kemény kő	300	20	773008
				773012



Gyémánttárcsák (14") CM75EBP-hez

Típus	Kategória	Külső átm. (mm)	Tengelylyuk (mm)	Kódszám
Gyémánttárcsa	Univerzális	350	20	773002
				773006
	Tégla és aszfalt	350	20	773016
				773020
	Beton és kemény kő	350	20	773010
				773014

Víznyomás tartály (40. ábra)

A HiKOKI víznyomás tartály egy hordozható és manuálisan nyomás alá helyezhető tartály. Ezzel a tartállyal olyan helyeken is lehetséges a nedves vágás, ahol a vízellátás nem megoldható. (Kódszám: 712630)

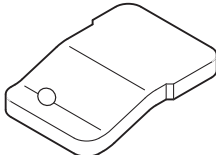
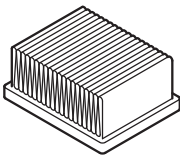
ALKATRÉSZEK CSERÉJE

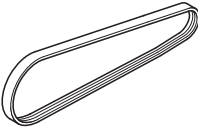
			
6699872	6699868	6699867	6699877

(Překlad původního návodu)

Zvláštní pozornost věnujte úsekům uvozeným následujícími slovy:

VAROVÁNÍ

Označuje vysokou pravděpodobnost vážného úrazu nebo ohrožení života v případě nedodržení pokynů.

UPOZORNĚNÍ

Označuje možnost úrazu nebo poškození zařízení v případě nedodržení pokynů.

POZNÁMKA

Užitečné informace zajišťující správnou funkci a použití.

VÝZNAM SYMBOLŮ

POZNÁMKA: Některá zařízení jimi nejsou označena.

	Symbole
	<p>VAROVÁNÍ</p> <p>Níže naleznete symboly použité pro tento přístroj. Důkladně se s nimi seznáme před tím, než začnete přístroj používat.</p>
	Kotoučová pila, přenosné nářadí s řezným kotoučem CM75EAP / CM75EBP
	Je důležité, abyste přečetli, plně pochopili a dodržovali následující bezpečnostní opatření a varování. Neopatrné nebo nesprávné používání zařízení může způsobit vážné nebo smrtelné zranění.
	Přečtěte, porozumějte a dodržujte veškerá varování a pokyny v tomto návodu a na nástroji.
	Při práci s tímto zařízením vždy noste pomůcky na ochranu očí, hlavy, uší a také ochranu proti prachu
	Škrticí ventil
	Zapnout / Start
	Vypnout / Stop
	Nouzové zastavení
	Maximální otáčky vřetene stroje. Varování: Nepoužívejte kotouče, které jsou určeny pro provoz za nižší rychlosti, než je uvedená maximální rychlost vřetene stroje.
	Varování před nebezpečím požáru! Tento nástroj vytváří při řezání kovu jiskry.
	Varování! Nepoužívejte poškozený řezný kotouč.
	Směr otáčení řezného kotouče
	Rozměry řezného kotouče

	Směs paliva s olejem
T	Nastavení karburátoru – volnoběžné otáčky
L	Nastavení karburátoru – nastavení směsi při nízkých otáčkách
H	Nastavení karburátoru – nastavení směsi při vysokých otáčkách
	Samonasávací čerpadlo
	Zaručená hladina akustického výkonu
	Dekompresní ventil
	Varování před nebezpečnými emisemi prachu a plynů
	Varování před zpětným rázem
	Varování! Nikdy nepoužívejte čepele určené pro řezání dřeva.

CO JE CO? (Obr. 1)

- A: Zastavovací spínač: Zařízení umožňující spuštění či zastavení otáček motoru.
- B: Páka škrticí klapky: Zařízení aktivované prstem obsluhy sloužící k regulaci otáček motoru.
- C: Blokování páky škrticí klapky: Zařízení bránící náhodnému pohybu páky škrticí klapky do jejího ručního uvolnění.
- D: Zámek škrticí klapky: Zařízení pro nastavení škrticí klapky v částečně otevřené poloze s cílem usnadnit spuštění.
- E: Víčko palivové nádrže: Slouží k uzavření palivové nádrže.
- F: Startovací knoflík: Tahací páka umožňující spuštění motoru.
- G: Přední držadlo: Pomocná páka umístěná v přední části krytu motoru.
- H: Zadní držadlo: Pomocná páka umístěná v zadní části krytu motoru.
- I: Páčka škrticího ventilu: Zařízení umožňující obohacení směsi paliva a vzduchu v karburátoru a usnadňující spuštění přístroje.
- J: Samonasávací čerpadlo: Zařízení zajišťující přísun přidavného objemu paliva s cílem usnadnit spuštění.
- K: Čistící box (B): Krytka vstupního filtru
- L: Čistící box (A): Krytka papírového filtru a karburátoru.
- M: Kryt spojky: Součást mezi motorem a řezacím zařízením určená k zabránění nechtěného kontaktu s převodovkou.
- N: Kryt ramene: Součást mezi motorem a řezacím zařízením určená k zabránění nechtěného kontaktu s převodovkou.
- O: Kryt kotouče: Kryt určený k ochraně obsluhy před kontaktem s kotoučem a zároveň odklánějící úlomkou pryč od obsluhy.
- P: Matic: Upevňuje ochranný kryt kotouče k motoru.
- Q: Pružina proti vibracím: Snižuje přenos vibrací na ruce obsluhy.

Čeština

- R: Držadlo (W): Držadlo sloužící k otáčení ochranného krytu kotouče.
- S: Dekompresní ventil: Zařízení pro snížení kompresního tlaku motoru s cílem usnadnit spuštění.
- T: Napínací šroub: Zařízení pro zvýšení a uvolnění napnutí řemene.
- U: Napínací matice: Značka pro indikaci stavu napnutí řemene.
- V: Řezný kotouč: Lepený brusný kotouč s vyztuženou syntetickou pryskyřicí určený k řezání a se savou podložkou.
- W: Konektor: Zařízení na připojení hadice
- X: Ventil: Zařízení k regulaci průtoku vody.
- Y: Tlumič: Snižuje hluk výfuku motoru a odvádí výfukové plyny.
- Z: Těsnění kotouče: Příruba dodávaná k upnutí a pohonu řezného kotouče.
- a: Šroub: Zajišťuje řezný kotouč
- b: Redukční objímka: Příslušenství vřetene určené pro řezné kotouče se středovým otvorem velikosti 25,4 mm.
- c: Kombinovaný klíč: Údržbářský nástroj sloužící k vyjmutí nebo montáži zapalovací svíčky
- d: Šestihřanný klíč: Údržbářský nástroj sloužící k odstranění krytky a k napnutí řemene.
- e: Ochranné brýle: Ochrana očí.
- f: Pokyny pro zacházení: Jsou součástí zařízení. Před použitím pily si pokyny důkladně přečtete a uchováte pro budoucí použití, aby bylo vždy zajištěno správné a bezpečné použití zařízení.

⚠ VAROVÁNÍ

- Nástroj produkuje výfukové plyny, které obsahují uhlovodíky a benzen. Při používání tohoto nástroje je zapotřebí dostatečně větrání, a to nejen při použití uvnitř, ale také při práci ve výkopech, prohlubních či jiných uzavřených prostorech. Vdechování výfukových plynů může být zdraví nebezpečné.
- S nástrojem nepřavujte, pokud jste unavení, nemocní nebo jste pod vlivem alkoholu, drog či léků.
- Antivibrační systémy nezaručí ochranu před onemocněním způsobujícím bělení prstů na rukou ani syndromem karpálního tunelu. Pravidelní a dlouhodobí uživatelé by proto měli sledovat stav svých rukou a prstů. V případě, že zaznamenáte některý z výše uvedených příznaků, ihned vyhledejte lékařskou pomoc.
- Dlouhodobé a nepřítržité vystavení vysokým hladinám hluku může způsobit trvalé postižení sluchu. Při práci s nástrojem vždy používejte schválenou ochranu sluchu.
- Pokud používáte jakýkoli zdravotnický elektrický/elektronický přístroj, např. kardiostimulátor, poraďte se před použitím zařízení s lékařem i s dodavatelem zařízení.

Bezpečnost zařízení / přístroje

- Před každým použitím prohlédněte celý nástroj, zda není někde poškozen. Zkontrolujte úniky paliva a ověřte, zda jsou všechny uzávěry na svém místě a bezpečně utaženy.
- Při nastavování karburátoru pracujte mimo blízkost dalších osob.
- Používejte pouze příslušenství doporučená výrobcem.
- Vyberte a nasadte správný řezný kotouč podle druhu práce, kterou chcete provádět.
- Všechny kroky, kromě kroků uvedených v příručce pro obsluhu/uživatelské příručce, musí provádět autorizované servisní středisko HIKOKI. (Pokud jsou například použity nesprávné nástroje k odstranění setrvačnicku, nebo jsou použity nesprávné nástroje k udržení setrvačnicku na místě za účelem odstranění spojky, může dojít k poškození struktury setrvačnicku a jeho následnému prasknutí.)

⚠ VAROVÁNÍ

- Nikdy nástroj žádným způsobem neupravujte. Nástroj používejte výhradně k účelu, k němuž je určen.
- Nikdy nepoužívejte kotouče, které jsou určeny pro provoz za nižší rychlosti, než je maximální rychlost vřetene uvedená na nástroji. Kotouč otáčející se rychleji, než kolik činí jeho jmenovitá rychlost, se může zlomit a rozlétnout do okolí.
- Rozměry středového otvoru kotoučů a přírub se musí přesně shodovat s rozměry vřetene stroje. Kotouče a příruby se středovými otvory, které neodpovídají osazovacímu vybavení nástroje, budou nevyvážené, budou nadměrně vibrovat a mohou způsobit ztrátu kontroly nad nástrojem.
- Je důležité, abyste používali pouze řezné kotouče určené pro použití na ručních pilách. Je nebezpečné používat řezný kotouč, který není určen pro použití na ruční pile.

Bezpečnost při zacházení s pohonnými hmotami

- Palivo michejte a dolévejte venku a mimo přítomnost jisker nebo ohně.
- Používejte nádobu určenou na palivo.
- Před nastartováním otřete případně uniklé palivo a nechte jakékoli zbytky paliva vypařit.
- Před nastartováním popojděte od místa plnění nejméně o 3 m.
- Vypněte motor a nechte jej vychladnout po dobu několika minut před tím, než otevřete víčko palivové nádrže.
- Stroj a palivo uskladňujte tak, aby výpary z paliva nebyly v kontaktu s jiskrou nebo otevřeným plamenem z ohřivačů vody, elektromotorů či spinačů, pecí atd.

VAROVÁNÍ A BEZPEČNOSTNÍ POKYNY

Bezpečnost obsluhy

- Vždy noste řádný ochranný štít obličeje nebo ochranné brýle.
- Při obsluze tohoto nástroje a při dotýkání se řezného kotouče je třeba vždy nosit rukavice.
- Při každém použití tohoto nástroje noste řádný ochranný oděv, jako je bunda, kalhoty, helma, boty s ocelovými špicemi a protiskluzovými podrážkami a dále ochranu očí, uší a nohou. Nenoste volně obléčené, šperky, krátké kalhoty či sandály ani nechoďte bez obuvi.
- Nikdy nedovolte dítěti nebo nezkušené osobě používat tento nástroj. Je třeba, aby obsluha před prvním použitím nástroje prošla praktickým školením.
- Když nosíte ochranu uší, věnujte pozornost svému okolí. Všimněte se jakékoli okolostojící osoby, která signalizuje problém.
- Řezací práce vás mohou vystavit působení látek nebezpečných dýchací soustavě, jako jsou částice křemenného a jiného škodlivého prachu. Při práci s nástrojem vždy prosím noste ochrannou masku.
- Držadla udržujte čistá od oleje a paliva.
- Ruce udržujte v bezpečné vzdálenosti od řezné části.
- Nástroj nikdy nechtejte ani nedržte za řeznou část.
- Nikdy nekuřte a kouření nedovolte v blízkosti stroje ani v blízkosti paliva nebo při používání nástroje.
- Po vypnutí nástroje se před jeho položením na zem ujistěte, že řezný nástavec není v pohybu.
- Při dlouhodobějším používání si dopřejte přestávky, abyste se vyhnuli bělení prstů na rukou - onemocnění spojenému s vibracemi.
- Používání přístroje může být omezeno v souladu s místními předpisy. A obsluha nástroje musí respektovat místní nařízení ohledně pracovního prostoru.

⚠ VAROVÁNÍ

Palivo je vysoce hořlavé a je třeba se vyhnout vdechování jeho výparů. Zvláště opatrní budete při manipulaci s nástrojem, neboť jiskry vznikající při řezání kovu mohou snadno zapálit jakékoli množství rozlitého paliva.

Bezpečnost při řezání

- Náhodné okolostojící je třeba udržovat v bezpečné vzdálenosti od pracovního prostoru. Každý, kdo vstoupí do pracovního prostoru, musí nosit osobní ochranné pomůcky. Odletující úlomky obrobku nebo kotouče mohou způsobit zranění. Děti ani neoprávněné osoby či zvířata se nesmí přibližovat k pracovnímu prostoru.
- Nástroj držte pevně pravou rukou za zadní držadlo a levou rukou za přední držadlo.
- Zajměte pevný a stabilní postoj a udržujte rovnováhu. Nepředklánějte se ani nezaklánějte.
- Při běžícím motoru dbejte na to, abyste se žádnou částí těla nepřiblížili k řeznému nástavci a tlumiči.
- Nezapomeňte zkontrolovat pracovní prostor, zda se v něm nevyskytují skrytá nebezpečí, jako jsou vodní či plynová potrubí, elektrické kabely a hořlavé látky.
- Nikdy nepokládejte běžící přístroj na zem.
- Před čištěním řezných nástavců od jakýchkoliv nečistot vždy zkontrolujte, že je motor vypnutý a všechny pohyblivé součásti se již zastavily.
- Při používání tohoto zařízení mějte vždy na dosah lékárníčku.
- Tlumič se během používání zahřívá na vysokou teplotu a zůstane zahřátý i po použití. To platí i pro chod na volnoběh. Dbejte na možnost na nebezpečí výskytu požáru, zejména pokud pracujete v blízkosti hořlavých látek a/ nebo par.

⚠ VAROVÁNÍ

- Výfukové plyny z motoru jsou horké a mohou obsahovat jiskry schopné vyvolat požár. Rovněž se při řezání kovu tímto nástrojem tvoří jiskry. Nikdy nástroj nepoužívejte na místě, kde jsou přítomny hořlavé látky a plyny.
- Jiskry vznikající při řezání mohou vyvolat požár. Proto mějte vždy při ruce odpovídající hasící zařízení.
- Při přesunu na jiné místo práce vždy vypněte motor a ujistěte se, že se řezné nástavce zastavily.
- Před přesunem vždy zkontrolujte, že je motor vypnutý a všechny pohyblivé součásti se zastavily. Při pohybu během chodu motoru a otáčení řezného kotouče dochází k výskytu gyrokopických sil. To může způsobit ztrátu kontroly nad nástrojem.
- Nikdy neřežte materiály obsahující azbest.
- Nikdy nenechávejte motor běžet bez dozoru (např. když je nástroj položený na zemi).

Zpětný ráz a související varování

Zpětný ráz je náhlá reakce na skřípnutí nebo zaseknutí otáčejícího se kotouče. Skřípnutí nebo zaseknutí způsobuje náhle zastavení otáčejícího se kotouče, v jehož důsledku je nástroj v místě spojení vymrštěn do opačného směru, než činí rotace kotouče. Např. pokud se brusný kotouč zasekne nebo skřípne o obrobek, může hrana kotouče vstupující do místa skřípnutí vytvořit v povrchu materiálu zásek a způsobit, že kotouč vyběhne nebo vyletí. Kotouč může vyskočit buď směrem k obsluze nebo od ní podle směru pohybu kotouče v momentě skřípnutí. Brusné kotouče se za těchto podmínek mohou také zlomit.

Všechny tyto reakce mohou způsobit ztrátu kontroly nad nástrojem a následné vážné zranění uživatele.

Zpětný ráz je výsledkem špatného zacházení s řezacím strojem a/ nebo nesprávných pracovních postupů či podmínek, jimž se lze vyhnout přijetím odpovídajících opatření, jak je uvedeno níže.

- Zpětný ráz se vyskytne, když se použije horní úhel řezného kotouče, nebo se řezného kotouče během jeho chodu dotkne nějaký předmět. Věnujte zvláštní pozornost tomu, aby se žádný předmět nedotkl horního úhlu řezného kotouče. (**Obr. 2, Obr. 3**)
- Buďte obzvláště opatrní při opracovávání rohů, ostrých hran atp. Zabraňte odrazení a zasekávání řezného kotouče. Rohy, ostré hrany nebo poskakování mají tendenci zachycovat otáčející se kotouč a způsobit ztrátu kontroly nad nástrojem či zpětný ráz. (**Obr. 4**)
- Nepoužívejte žádné jiné řezné kotouče než schválené či doporučené výrobcem. Nikdy nepoužívejte čepele určené pro řezání dřeva. Nedodržení tohoto opatření může vést k nehodám či zranění osob.
- Nenechte kotouč uvíznout ani nepoužívejte nadměrný tlak. Nepokoušejte se provádět příliš hluboké řezy. Přetížení kotouče zvyšuje zatížení a náchylnost ke kroucení či zasekávání kotouče uprostřed řezu a také možnost zpětného rázu nebo zlomení kotouče.
- Pokud se kotouč zasekne nebo pokud musíte řez z jakéhokoliv důvodu přerušit, zastavte motor a držte stroj nehybně, dokud se kotouč zcela nezastaví. Nikdy se nepokoušejte vyndávat kotouč z řezu, pokud je stále v pohybu, protože by mohl dojít ke zpětnému rázu. Prozkoumejte a odstraňte příčinu zasekávání kotouče přijetím nápravných opatření.
- Řezání znovu nezahajujte s kotoučem v obrobku. Poté, co necháte kotouč dosáhnout plné rychlosti, opatrně jej vraťte zpátky do řezu. Kotouč se může zaseknout, vyběhnout nebo může dojít ke zpětnému rázu, jestliže je řezání zahájeno přímo v obrobku.
- Podepřete panely či jakýkoliv nadměrný obrobek, abyste minimalizovali riziko skřípnutí kotouče a zpětného rázu. Velké obrobky mají tendenci se vlastní vahou prohybat. Podpory musí být umístěny pod obrobek, aby se mohla řezná plocha otevřít. (**Obr. 5**)

Bezpečnost při údržbě

- Nástroj udržujte dle doporučených postupů.
- S výjimkou seřizování karburátoru odpojte před každou údržbou zapalovací svíčku.
- Při nastavování karburátoru pracujte mimo blízkost dalších osob.
- Používejte pouze originální náhradní díly HIKOKI doporučené výrobcem.

UPOZORNĚNÍ

Pružný startér nerozebírejte. Hrozí nebezpečí zranění pocházející od jiskry vzniklé zpětným rázem.

⚠ VAROVÁNÍ

Nesprávná údržba může mít za následek vážné poškození motoru i zranění osob.

Přeprava a skladování

- Stroj přenášejte za držadlo s motorem vypnutým a s tlumičem směrem od těla.
- Před uskladněním nebo přepravou nechte motor vychladnout, vyprázdněte palivovou nádrž a karburátor a nástroj důkladně zajistěte.
- Nástroj skladujte mimo dosah dětí.
- Nástroj udržujte vždy čistý a ukládejte jej na suchém místě.
- Při přepravě či uskladnění se ujistěte, že je vypnut zastavovací spínač motoru.
- Neskladujte řezné kotouče ve vlhku ani mrazu. Zvláštní pozornost věnujte brusnému kotouči. Existuje riziko prasknutí, pokud je brusný kotouč ponechán ve vlhkém prostředí.

Pokud se vyskytne situace, o které tento návod nepojednává, buďte opatrní a používejte logický úsudek. V případě, že budete potřebovat pomoc či radu, obraťte se na některé z autorizovaných servisních středisek HIKOKI.

SPECIFIKACE

		Model	CM75EAP	CM75EBP
Objem motoru (cm ³)			75,0	
Zapalovací svíčka			NGK BPMR-7A	
Max. výkon motoru podle ISO 7293 (kW)			3,9	
Jmenovité otáčky motoru podle ISO 7293 (min ⁻¹)			9200	
Max. rychlost motoru (min ⁻¹)			9800	
Otáčky motoru při volnoběhu (min ⁻¹)			2500	
Kapacita palivové nádrže (L)			1,1	
Suchá hmotnost (kg)			10,4	10,6
Bez paliva, kotočce a příslušenství				
Brusný kotoč	Druh kotoče		Typ 41	
	Vnější průměr (mm)		305 (12")	355 (14")
	Průměr středového otvoru (mm)		20 (25,4 s redukční objímkou)	
	Max. rychlost (min ⁻¹)		5100 nebo více	
	Max. tloušťka (mm)		3,5	4,0
Diamantový kotoč	Vnější průměr (mm)		305 (12")	355 (14")
	Průměr středového otvoru (mm)		20 (25,4 s redukční objímkou)	
	Max. rychlost (min ⁻¹)		5100 nebo více	
	Max. tloušťka (mm)		3,5	4,0
Minimální vnější průměr příruby (mm)			101,7	
Utahovací moment kotoče (N·m)			20	
Průměr vřetena (mm)			20 (25,4 s redukční objímkou)	
Max. rychlost vřetena (min ⁻¹)			4200	
Hladina akustického tlaku LpA ¹ (dB(A)) podle ISO 19432 Měřená / Nejistá			99,5 / 3,0	
Hladina akustického výkonu LwA ² (dB(A)) podle ISO 19432 Měřená / Nejistá			115 / 3,0	
Úroveň vibrací (m/s ²) podle ISO 19432 Přední držadlo ¹ / Zadní držadlo ¹ Neurčitost			2,2 / 2,7 1,0	2,4 / 2,9 1,0

POZNÁMKA

Ekvivalentní hladina hluku/hladina vibrací se vypočítá jako časově vázaný součet energie pro hladinu hluku / vibrací v různých pracovních podmínkách s následujícím časovým rozdělením:

*1: 1/7 volnoběh, 6/7 plný provoz.

*2: Plný provoz.

Změna údajů bez předchozího upozornění vyhrazena.

	Brusné kotoče	Diamantové kotoče
Plastové	✓ (Speciální kotoč)	—
Zednické	✓	✓
Kovové	✓	✓ (Speciální kotoče)
Litinné	✓	✓ (Speciální kotoče)

MONTÁŽNÍ POSTUPY

Sestavení řezného kotoče

- Vložte kotoč (1) mezi dvě příruby (2) a ručně utáhněte šroub (3). (Obr. 6)
- Vložte inbus klíč (4) do otvoru v krytu ramene (5) a zajistěte vřeteno na svém místě za současného pevného utahování šroubu (3) pomocí kombinovaného klíče (6). (Obr. 7)
- Zkontrolujte, zda směr otáčení diamantového kotoče odpovídá směru označenému na krytu spojky a připevněte diamantový kotoč. (Obr. 8)

POZNÁMKA

- Při použití kotoče, jehož středový otvor má velikost 25,4 mm, pevně na vřeteno nasadte redukční objímkou (7). (Obr. 9)
- Vyberte a nasadte správný řezný kotoč podle druhu práce, kterou chcete provádět.

VAROVÁNÍ

- Nepoužívejte poškozené kotoče. Před každým použitím zkontrolujte, jestli nemají kotoče rýhy, praskliny, deformace tvaru nebo zda nejsou nevyvážené; takový kotoč nepoužívejte.
- Když používáte brusný řezný kotoč, před jeho nasazením zkontrolujte na něm vyznačený rok životnosti (8). (Obr. 10)
Při použití kotoče, který překročil dobu životnosti, existuje riziko jeho prasknutí.
- Před utažením šroubu zkontrolujte, zda jsou obě příruby natočeny správně. Rovněž zkontrolujte, zda jsou příruby bezpečně osazeny v rovině vřetena.
- Správný utahovací moment je 20 N·m. Neutahujte více než na 20 N·m
- Před nasazením na obrobek zkontrolujte kotoč tím, že ho necháte 1 minutu naplno běžet.

Nastavení řemene

1. Povolte matici (9) kombinovaným klíčem (6) tak, aby se rameno krytu (10) mohlo pohybovat. (**Obr. 11**)
2. Pomocí šestihřanného klíče (4) otočte napínacím šroubem (11) tak, aby se poloha napínací matice (12) shodovala se značkou (13) na krytu ramena (10). (**Obr. 12, Obr. 13**)
3. Matici znovu utáhněte.

POZNÁMKA

Jestliže je řemen uvolněný, do kotouče se nepřenáší dostatečná energie. Správně jej proto seřídte dle potřeby.

Nastavení ochranného krytu kotouče

1. Ochranným krytem kotouče (14) můžete pohybovat ručně bez použití nářadí. Chcete-li nastavit ochranný kryt kotouče (14), použijte držadlo (W) (15) nebo přítiskněte konec ochranného krytu kotouče (14) k obrobku. (**Obr. 14**)
Nezapomeňte kryt kotouče (14) správně nastavit, aby vás chránil před veškerými odletujícími úlomky. (**Obr. 15**)

Mokrý řezání

Tento nástroj lze nastavit na mokré řezání, které dokáže potlačit vznik prachu během řezání.

1. Vyjmete konektor (16) vytáhnutím z nástroje. (**Obr. 16**)
2. Sejměte kroužek (17) z konektoru, provlečte jím hadici a připojte hadici do konektoru. (**Obr. 17**)
3. Znovu kroužek pevně ke konektoru utáhněte.
4. Nasadte konektor do nástroje tak, aby zapadl na místo.
5. Nechte vodu proudit hadicí a otočte páku (18) ventilu (19). (**Obr. 18**) Tímto bude voda dodávána na řezný kotouč.

Varování

Řezný kotouč, který se nachází v tomto nástroji, je abrazivní řezný kotouč na beton, kámen či zdivo.

Při mokřem řezání tímto řezným kotoučem s dodávkou vody využijte kotouče ten samý den. Existuje riziko prasknutí, pokud je takto vlhký brusný kotouč používán následujícího dne.

U ostatních řezných kotoučů postupujte podle pokynů přiložených k nim.

Přípevnění nářadí k nástroji (Obr. 19)

Tento nástroj je navržen k uložení kombinovaného trubkového klíče (6) a inbusového klíče (4).

- Nikdy nepoužívejte univerzální olej (10 W/30) ani použitý olej.
- Nikdy nemíchejte palivo s olejem v palivové nádrži zařízení. Benzin a olej vždy míchejte zvlášť v čisté nádobě.

Způsob míchání paliva

Vždy začněte naplněním nádoby polovičním množstvím paliva, než kolik jej má být použito.

Poté přidejte celé množství oleje. Palivovou směs promíchejte (protřeste). Přidejte zbývající množství paliva. Před naplněním palivové nádrže palivovou směs důkladně promíchejte (protřeste).

Mísení oleje pro dvoutaktové motory s palivem

Palivo (litr)	Olej pro dvoutaktové motory (ml)	
	Poměr 50:1	Poměr 25:1
0,5	10	20
1	20	40
2	40	80
4	80	160

Plnění paliva (Obr. 21)

Před doplňováním opatrně vyčistěte okolí víčka palivové nádrže (20), aby do nádrže nevnikly nečistoty. Před doplněním paliva zajistěte protřepáním nádoby důkladně rozmíchání směsi.

VAROVÁNÍ

- Před novým plněním paliva motor vždy zastavte a nechte vychladnout po dobu několika minut.
- V blízkosti paliva nekuřte a nemanipulujte s ohněm či jiskrami.
- Při doplňování paliva víčko nádrže (20) otevřete pomalu, aby mohlo dojít k uvolnění případného přetlaku.
- Po dokončení plnění paliva důkladně utáhněte víčko palivové nádrže.
- Před spuštěním vždy přemístěte zařízení nejméně 3 m od místa plnění paliva.
- Oděv potřísněný palivem ihned vyčistěte mýdlem.
- Po dokončení plnění paliva zkontrolujte, zda palivo z nádrže neuniká.
- Před plněním paliva se dotkněte země, která je mírně vlhká, abyste uvolnili statickou elektřinu z hlavního dílu, palivové nádrže a těla obsluhy.

Spuštění studeného motoru (Obr. 22-27)**UPOZORNĚNÍ**

Před spuštěním se ujistěte, že se řezný kotouč ničeho nedotýká.

1. Zastavovací spínač (21) umístěte do polohy ON (zapnuto). (**Obr. 22**)
2. Zcela vytáhněte páčku škrťící ventilu (22), čímž dojde k jejímu umístění do polohy START. (**Obr. 23**)
3. Přibližně desítkrát stlačte samonasávací čerpadlo (23), aby se palivo dostalo do karburátoru. (**Obr. 24**)
4. Plně zatáhněte za páku škrťící klapky (24) za současného stisknutí blokování páky škrťící klapky (25). Poté stiskněte blokování páky škrťící klapky (27).
Dojde tak k automatickému zablokování škrťící klapky v poloviční poloze s cílem usnadnit spuštění motoru. (**Obr. 22**)
5. Stiskněte dekompresní ventil (26). Jakmile motor naběhne, ventil se automaticky vrátí do původní polohy. (**Obr. 25**)
6. Držte nástroj v poloze s levou rukou na předním držadle (29), pravou nohou sešlapávejte zadní držadlo (30) dolů a prudce zatáhněte za startovací knoflík (28). (**Obr. 26**)
7. Jakmile uslyšíte první zážeh, zatlačte páčku škrťícího ventilu nadoraz (22) tak, aby se umístila do polohy spuštění. (**Obr. 27**)

PRACOVNÍ POSTUPY**Palivo****VAROVÁNÍ**

- Nástroj je vybaven dvoutaktním motorem. Vždy spouštějte motor s palivem, které je předem smíseno s olejem. Při doplňování nebo jiné manipulaci s palivem zajistěte dobré odvětrávání.
- Palivo je vysoce vznětlivé a může způsobit vážné poranění v případě nadýchání či kontaktu s pokožkou. Vždy dbejte zvýšené pozornosti při manipulaci s palivem. Při manipulaci s palivem vždy zajistěte dobré odvětrání.

Palivo (Obr. 20)

- Vždy používejte značkový bezolovnatý 89 oktanový benzin.
- Používejte olej skutečně určený pro dvoutaktní motory nebo směs 25:1 až 50:1; informace o poměru směsi oleje vám poskytne autorizovaná servisní střediska HiKOKI.
- Pokud není správný olej k dispozici, použijte kvalitní olej s antioxidačními aditivy výslovně označený jako vhodný pro vzduchem chlazené 2taktní motory (JASO FC GRADE OIL nebo ISO EGC GRADE). Nepoužívejte míchaný olej BIA ani TCW (pro vodou chlazené 2takty).

Čeština

8. Stiskněte znovu dekompresní ventil (26).
 9. Znovu rychle zatáhněte za startovací knoflík (28) způsobem popsaným výše.
 10. Jakmile dojde ke spuštění motoru, zatáhněte znovu nadoraz za páku škrtky klapky (24) se současným stisknutím blokování klapky (25) a následně zámek klapky (27) ihned uvolněte. Dojde tak k uvolnění poloviční polohy páčky.
11. Před řezáním nechte motor zahřát po dobu asi 2 až 3 minut.

POZNÁMKA

Aby nedocházelo ke snižování životnosti motoru neprovozujte jej po delší dobu na volnoběh vysokou rychlostí.

Spuštění zahřátého motoru

Při spuštění studeného motoru použijte pouze kroky 1, 5 a 6 z pokynů pro spuštění.

Pokud se motor nespustí, použijte tentýž postup jako v případě studeného motoru.

Zastavení (Obr. 28)

Snižte rychlost otáček motoru a umístěte zastavovací spínač (21) do polohy STOP.

VAROVÁNÍ

Neumísťujte přístroj na místa, kde se nacházejí vznětlivé materiály, jako je seno, neboť tlumič je i po vypnutí motoru stále horký.

Základní techniky řezání

1. Nastavte kryt kotouče, aby vás chránil před odletujícími úlomky.
2. Vevymezeném rozsahu řezu vyřizněte přímým mělkým zářezem (31). (Obr. 29)
3. Řežte rovně po tomto zářezu až do požadované hloubky.

VAROVÁNÍ

- Nikdy neumísťujte pilu nad úroveň ramen a ani v této poloze neprovádějte řezání.
- Obsluha ani okolostojící nesmí stát v rovině otáček řezného kotouče. Jinak by v případě rozlomení kotouče mohlo dojít k vážnému poranění či usmrcení osob.
- Nikdy během řezání nevyvíjejte na řezný kotouč boční tlak (sílu ze strany). Došlo by k poškození řezného kotouče.
- Neřežte do oblouku.

POZNÁMKA

- Při řezání posouvejte stroj dozadu či dopředu podél linky, aby nedošlo k přehřátí řezného kotouče. Řežete-li ve stejné poloze dlouhou dobu, řezný kotouč se může zahřát a zeslabit.
- Vždy a za všech okolností řežte v plné rychlosti a s lehkým tlakem. Takto bude vaše řezání nejúčinnější.
- Neřežte hluboké zářezy najednou. Chcete-li vytvořit hluboký zářez, postupně jej prohlubujte.

ÚDRŽBA

Nastavení karburátoru

V karburátoru je palivo smíšené se vzduchem. Karburátor se nastavuje v továrně při testu motoru. Další seřízení karburátoru může být potřebné s ohledem na místní klima a nadmořskou výšku. Karburátor má jednu možnost seřízení: T = seřizovací šroub volnoběžných otáček.

Seřízení volnoběžných otáček (T) (Obr. 30)

Zkontrolujte, zda je vstupní filtr a papírový filtr čistý. Pokud je volnoběh nastaven správně, řezný nástavec se netočí. Pokud je potřeba provést seřízení, utáhněte (ve směru chodu hodinových ručiček) T-šroub s motorem v chodu, dokud se řezný nástavec nezačne točit. Uvolněte (otáčením proti směru hodinových ručiček) šroub, dokud se řezný nástavec nezastaví. Správného volnoběhu je dosaženo, pokud motor plynule běží ve všech polohách těsně pod otáčkami, při nichž se řezný nástavec roztáhne.

Pokud se řezný nástavec stále točí i po seřízení volnoběžné rychlosti, kontaktujte autorizované servisní středisko HiKOKI.

VAROVÁNÍ

Pokud je motor spuštěn na volnoběh, řezný nástavec se nesmí za žádných okolností točit.

POZNÁMKA

- K nastavení T-šroubu použijte kombinovaný klíč.
- Nedotýkejte se šroubů k seřízení vysokých otáček (H) ani nízkých otáček (L) na karburátoru. To mohou provádět pouze autorizovaná servisní střediska HiKOKI. Pokud je roztočíte, způsobíte vážné poškození přístroje.

Vzduchový filtr (Obr. 31)

Pokud se zdá, že se výkon motoru snížil, je to nejspíše proto, že vzduchový filtr potřebuje vyčistit.

1. Před čištěním vzduchového filtru zatáhněte za páku škrtkového ventilu (22), abyste zabránili vniknutí prachu dovnitř motoru.
2. Otevřete čistící box (B) (32) povolením čistícího knoflíku (33) obnažte vstupní filtr (houbovitý) (34) uvnitř čistícího boxu (B) (32).
3. Vyčistěte vstupní filtr jemným proklepnutím nebo profouknutím. Pokud je stále znečištěný, opláchněte jej teplou mýdlovou pěnou. Jestliže je vnitřek čistícího boxu (B) (32), který byl zakryt vstupním filtrem, zaprášený, vyčistěte papírový filtr (35) následujícím způsobem.
4. Aby bylo možné vyndat papírový filtr (35) a nylonový filtr (36), otevřete čistící box (A) (37) povolením stavěcího šroubu M5 (38).
5. Vyčistěte nylonový filtr jemným proklepnutím nebo profouknutím. Pokud je stále znečištěný, opláchněte jej teplou mýdlovou pěnou.
6. Vyčistěte papírový filtr proklepnutím. Jestliže k odfouknutí prachu použijete stlačený vzduch, foukejte jemně zevnitř.
7. Znovu přimontujte jednotlivé součástky na jejich původní místa obráceným postupem dle výše uvedených kroků.

POZNÁMKA

- Při odstraňování papírového a nylonového filtru si dávejte pozor, aby se prach nedostal dovnitř motoru.
- Po opláchnutí teplou mýdlovou vodou. Před opětovným namontováním se zkontrolováním ujistěte, že je filtr suchý. Vzduchový filtr, který byl užíván po delší dobu, nelze vyčistit dokonale. Proto musí být pravidelně vyměňován za nový. Poškozený filtr musí být ihned vyměněn.

Zapalovací svíčka (Obr. 31, 32, 33)

1. Odstraňte čistící box (B) (32) a čistící box (A) (37). (Obr. 31)
2. Zapalovací svíčku vyjměte jejím otočením proti směru hodinových ručiček pomocí kombinovaného nástrčkového klíče. (Obr. 32)
3. Vyčistěte zapalovací svíčku, pokud je špinavá. Zkontrolujte odstup elektrod. Správný odstup je 0,6 mm. (Obr. 33)

POZNÁMKA

- Při vyjímání zapalovací svíčky si dávejte pozor, aby se prach nedostal dovnitř motoru.
- Zapalovací svíčka by měla být vyměněna po přibližně 100 provozních hodinách nebo dříve, pokud jsou elektrody výrazně poškozeny korozí.

Palivový filtr (Obr. 34)

Vyjměte palivový filtr (39) z palivové nádrže a důkladně ho vymyjte v rozpouštědle. Poté palivový filtr zcela vtačte do nádrže.

POZNÁMKA

Je-li palivový filtr (39) silně znečištěný a zaprášený, musí být vyměněn.

Antivibrační systémy (Obr. 35)

Zkontrolujte pružiny (40), zda nejsou povolené či poškozené. Pokud objevíte nějaké poškození těchto částí, obraťte se prosím na autorizované servisní středisko HiKOKI.

Výměna řemene

1. Kombinovaným trubkovým klíčem (6) vyšroubujte matici (9) a otáčením proti směru hodinových ručiček pomocí imbusového klíče (4) povolte napínací šroub (11). Poté sejměte kryt ramene (10). **(Obr. 11, 12)**
2. Povolte tři šrouby (41) na krytu spojky (42) a kryt spojky (42) sejměte. **(Obr. 36)**
3. Sejměte řemen (43) a do drážek řemenic (44)(45) osadte nový. **(Obr. 37, 38)**
4. Před sestavením otočte napínacím šroubem (11) a nastavte délku napínacího šroubu (11) vyčnívající z krytu ramene (10) na 0 mm. **(Obr. 39)**
5. Přimontujte kryt spojky a kryt ramene obráceným postupem dle výše uvedených kroků.
6. Znovu seřídte napnutí řemene. Viz kapitola „Nastavení řemene“.

Rozpis údržby

Denní údržba

- Vyčistěte vnější část stroje.
- Zkontrolujte dostatečné utažení matice na krytu ramene.
- Zkontrolujte, že jsou šrouby řezného kotouče dostatečně utaženy.

- Zkontrolujte, že se řezný kotouč neotáčí, pokud motor běží na volnoběžné otáčky
- Vyčistěte vzduchový filtr.

Týdenní údržba

- Zkontrolujte tahový startér, zejména lano.
- Očistěte vnější část zapalovací svíčky.
- Vyměňte zapalovací svíčku a zkontrolujte odstup mezi elektrodami. Seřídte na 0,6 mm nebo zapalovací svíčku vyměňte.
- Zkontrolujte, zda není přístup vzduchu v tahovém startéru zanesen.

Měsíční údržba

- Propláchněte palivovou nádrž benzinem a vyčistěte palivový filtr.
- Vyčistěte vnější část karburátoru a prostor kolem něj.

Čtvrtletní údržba

- Vyčistěte chladicí žebra válce.
- Vyčistěte ventilátor a prostor kolem něj.
- Vyčistěte tlumič.

UPOZORNĚNÍ

Čištění žebek válce, ventilátoru a tlumiče musí provést autorizované servisní středisko HiKOKI.

ŘEŠENÍ PROBLÉMU

Potíž	Pravděpodobná příčina	Náprava
Motor se nenastartuje	Žádné palivo nebo málo paliva	Doplňte palivo
	Palivo není v karburátoru	Doplňte palivo a několikrát stiskněte samonasávací čerpadlo.
	Staré palivo	Doplňte nové palivo
	Zapalovací svíčka je navlhlá	1. Vyměňte zapalovací svíčku a usušte ji 2. Zatáhnete za startér a vysušte palivo uvnitř motoru
	Palivová trubka je ohnutá či vypadla	Obráťte se na autorizované servisní středisko HiKOKI
	Selhání karburátoru	Obráťte se na autorizované servisní středisko HiKOKI
	Selhání zapalovací svíčky	Vyměňte zapalovací svíčku nebo opravte odstup elektrod
	Selhání elektrické soustavy	Obráťte se na autorizované servisní středisko HiKOKI
Motor se nastartuje, ale okamžitě zhasne	Žádné palivo nebo málo paliva	Doplňte palivo
	Palivo není v karburátoru	Doplňte palivo a několikrát stiskněte samonasávací čerpadlo.
	Škrticí ventil je uzavřený	Pevně zatlačte páku škrticího ventilu
	Selhání karburátoru	Obráťte se na autorizované servisní středisko HiKOKI
	Selhání zapalovací svíčky	Vyměňte zapalovací svíčku nebo opravte odstup elektrod
	Zanesený vzduchový filtr	Vyčistěte vzduchový filtr
Nadměrné vibrace	Špatné osazení řezného kotouče	Viz kapitola „Sestavení řezného kotouče“
	Deformace řezného kotouče	Vyměňte řezný kotouč
	Selhání antivibračního systému	Obráťte se na autorizované servisní středisko HiKOKI
Motor se spustí, ale řezný kotouč se netočí	Řemen je povolený	Viz kapitola „Nastavení řemene“
	Řemen je utažený příliš pevně	
	Řemen vyběhl z řemenic	
Motor není možné vypnout	Selhání elektrické soustavy	Obráťte se na autorizované servisní středisko HiKOKI

ZVLÁŠTNÍ PŘÍSLUŠENSTVÍ

Diamantový kotouč

Společnost HiKOKI nabízí diamantový kotouč pro celou řadu využití, která jsou uvedena níže.

Diamantové kotouče (12") pro CM75EAP

Typ	Kategorie	Vnější prům. (mm)	Středový otvor (mm)	Kód č.
Diamantový kotouč	Univerzální	300	20	773000
				773004
	Cihly a asfalt	300	20	773137
				773018
	Beton a tvrdý kámen	300	20	773008
				773012



Diamantové kotouče (14") pro CM75EBP

Typ	Kategorie	Vnější prům. (mm)	Středový otvor (mm)	Kód č.
Diamantový kotouč	Univerzální	350	20	773002
				773006
	Cihly a asfalt	350	20	773016
				773020
	Beton a tvrdý kámen	350	20	773010
				773014

Tlaková nádrž na vodu (Obr. 40)

Tlaková nádrž na vodu HiKOKI je přenosná a ovládaná ručně. Tato nádrž umožňuje mokré řezání tam, kde není okamžitě dostupný přívod vody. (Kód č.: 712630)

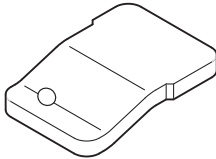
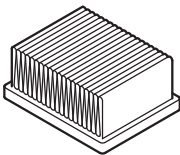
NÁHRADNÍ DÍLY

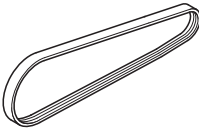
			
6699872	6699868	6699867	6699877

(Orijinal talimatların çevirisi)

Aşağıdaki sözcüklerle vurgulanan ifadelerle özellikle dikkat edin.

UYARI

Talimatlara uyulmaması halinde ciddi yaralanma ya da ölümlle sonuçlanabilecek risklere işaret eder.

İKAZ

Talimatlara uyulmaması halinde yaralanma ya da makine hasarıyla sonuçlanacak risklere işaret eder.

NOT

Makinenin doğru çalıştırılması ve kullanımı için yaralı bilgileri belirtir.

SEMBOLLERİN ANLAMLARI

NOT: Bazı ünitelerde bu semboller yoktur.

Semboller	Semboller
	UYARI Makine için aşağıdaki semboller kullanılmıştır. Kullanmadan önce bu sembollerin anlamlarını öğrendiğinizden emin olun.
	Kesici, Taşınabilir kesme makinesi CM75EAP / CM75EBP
	Aşağıdaki emniyet ikaz ve uyarılarını okumanız, iyice anlamanız ve uygulamanız önemlidir. Ünitenin dikkatsiz veya hatalı kullanılması ciddi veya ölümcül yaralanmaya yol açabilir.
	Bu kılavuzdaki ve ünite üzerindeki tüm uyarıları ve talimatları okuyun, anlayın ve uygulayın.
	Bu üniteyi kullanırken, daima göz, kafa, kulak ve aynı zamanda toz koruyucuları takın
	Jikle
	Açık / Başlat
	Kapalı / Durdur
	Acil durdurma
	Makinenin maksimum işmili hızı. Uyarı: Makinenin belirtilen maksimum işmili hızından daha düşük hızlar için derecelendirilmiş diskler kullanmayın.
	Yangın uyarısı! Bu makine metali keserken kıvılcımlar oluşturur.
	Uyarı! Hasar görmüş kesme diski kullanmayın.
	Kesme diskinin dönüş yönü
	Kesme diski boyutları

	Yakıt ve yağ karışımı
	Karbüratör ayarı – Rölanti hızı
	Karbüratör ayarı – Düşük hız karışımı
	Karbüratör ayarı – Yüksek hız karışımı
	Enjeksiyon pompası
	Garanti edilen ses gücü seviyesi
	Basınç azaltma valfi
	Tehlikeli toz ve gaz emisyonları uyarısı
	Geri tepme uyarısı
	Uyarı! Asla ahşap kesmek için tasarlanmış bıçaklar kullanmayın.

TANIMLAR (Şekil 1)

- A: Durdurma düğmesi: Motorun çalıştırılmasını veya durdurulmasını sağlayan aygıt.
 B: Gaz kolu: Motor hızını kontrol etmek için operatör'ün parmağı ile kullandığı tertibat.
 C: Gaz kolu kilidi: Gaz kolunun el ile serbest bırakılınca kadar kazayla çalışmasını önleyen tertibat.
 D: Gaz kilidi: Başlatmaya yardımcı olmak için gazı kısmen açık konumda ayarlama cihazı.
 E: Yakıt deposu kapağı: Yakıt deposunu kapatır.
 F: Başlatma düğmesi: Motoru çalıştırmak için kolu çekin.
 G: Ön kabza: Motor muhafazasının üzerinde veya öne doğru konumlandırılmış destek kolu.
 H: Arka kabza: Motor muhafazasının üzerinde veya arkaya doğru konumlandırılmış destek kolu.
 I: Jikle kolu: Başlatmaya yardımcı olmak için, karbüratörde yakıt/hava karışımını kuvvetlendiren aygıt.
 J: Enjeksiyon pompası: Başlatmaya yardımcı olmak için ekstra yakıt sağlayan aygıt.
 K: Temizleyici kutusu (B): Ön filtre için kapak
 L: Temizleyici kutusu (A): Kağıt filtre ve karbüratör için kapak.
 M: Debriyaj kapağı: Şanzıman ile istenmeyen teması engellemek için tasarlanmış motor ve kesme ekipmanı arasındaki cihaz.
 N: Kol kapağı: Şanzıman ile istenmeyen teması engellemek için tasarlanmış motor ve kesme ekipmanı arasındaki cihaz.
 O: Disk muhafazası: Operatörü disk temasından korumak ve aynı zamanda doğrudan gelen döküntüyü operatörden uzak tutmak için amaçlanan kapak.
 P: Somun: Disk koruyucuyu motora sabitler.
 Q: Titreşim önleyici yay: Operatör'ün ellerine titreşimin aktarılmasını azaltır.
 R: Kol(W): Disk koruyucuyu döndürmek için kol.

Türkçe

- S: Basınç azaltma valfi: Başlatmaya yardımcı olmak için sıkıştırma basıncını azaltma cihazı.
- T: Gerilim verme civatası: Kayış gerilimini artırma ve azaltma cihazı.
- U: Gerilim somunu: Kayışın gerilim durumunu gösterme işareti.
- V: Kesme diski: Kesim için güçlendirilmiş reçineli yapışık aşındırıcı disk, kurutma kağıdı ile.
- W: Kuplör: Hortumu bağlamak için cihaz
- X: Valf: Su debisini ayarlama cihazı.
- Y: Susturucu: Motor egzoz gürültüsünü azaltır ve egzoz gazlarını yönlendirir.
- Z: Disk pulu: Kesme diskini sıkıştırmak ve tahrik etmek için sağlanan flanş.
- a: Civata: Kesme diskini sabitlet
- b: Adaptör bilezik: 25,4 mm çark delikli kesme disklerini kullanım için işmiline takılacak cihaz.
- c: Kombi anahtar: Bir bujinin çıkarılması veya takılması için bakım aracı
- d: Altgen anahtar: Kapağı çıkarma ve kayışı germe bakım aracı.
- e: Koruyucu gözlükler: Göz koruması.
- f: Kullanım talimatları: Üniteyle birlikte verilir. Çalıştırmadan önce doğru ve güvenli kullanım yöntemlerini öğrenmek için kılavuzu okuyun ve gelecekte başvurmak üzere saklayın.

UYARILAR VE GÜVENLİK TALİMATLARI

Kullanıcı güvenliği

- Daima uygun yüz koruyucu maske veya emniyet gözlüğü kullanın.
- Bu makineyi kullanırken ve kesme diskinde dokunurken her zaman eldiven giymelidir.
- Bu makineyi her kullandığınızda daima uygun ceket, pantolon, kask, burun kısmı çelik kaplamalı ve tabanı kaymayan botlar ve göz, kulak, bacak koruma donanımı gibi koruyucu donanım kullanın.
- Bol giysiler, kısa pantolon ve/veya sandalet giymeyin, takı takmayın veya çıplak ayakla çalışmayın.
- Makineyi çocukların veya deneyimsiz kişilerin kullanmasına kesinlikle izin vermeyin.
- Makineyi ilk defa kullanacak bir kullanıcı makineyi kullanmadan önce uygulamalı eğitim görmelidir.
- İşitme koruması takarken, etrafınızdakilere dikkat edin. Etrafınızdaki, bir sorunu işaret edebilecek kişilere dikkat edin.
- Kesme işlemi sizi tehlikeli silis ve diğer zararlı toz parçacıkları gibi solunum tehlikelerine maruz bırakabilir. Makineyi kullanırken lütfen koruyucu bir maske takın.
- Makinenin kulplarında yağ veya yakıt olmadığından emin olun.
- Ellerinizi kesici parçalardan uzak tutun.
- Makineyi kesme ekipmanından kavramayın ya da tutmayın.
- Makineyi kullanırken yakıtın ya da makinenin yanında sigara içmeyin ya da içilmesine izin vermeyin.
- Ünite kapatılırken, üniteyi indirmeden önce kesme eklentisinin durduğundan emin olun.
- Makineyle uzun süre çalışıyorsanız, titreşimden kaynaklanan El-Kol Titreme Sendromundan (HAVS) korunmak için periyodik olarak mola verin.
- Ulusal düzenlemeler, makinenin kullanımını konusunda sınırlandırmalar getirebilir.
- Kullanıcı çalışma alanının yerel yönetmeliklerine uymalısınız.

UYARI

- Makine hidrokarbonlar ve benzen içeren egzoz dumanları üretir. Bu makineyi kullanırken, yalnızca iç mekanlarda değil aynı zamanda hendek, oyuk ve diğer kapalı yerlerde çalışırken de yeterli havalandırma gerekir. Egzoz dumanının solunması ölümlü sonuçlanabilir.

- Makineyi yorgun veya hastayken ya da alkol, uyuşturucu veya başka bir ilaç etkisindeyken kullanmayın.
- Titreşim önleyici sistemler sizi El-Kol Titreme Sendromuna yada karpal tünel sendromuna karşı koruma garantisi vermemektedir.
- Bu nedenle, makineyi sürekli kullanan kişiler el ve parmaklarının durumunu dikkatli şekilde izlemelidir. Yukarıda belirtilen semptomlardan herhangi birinin ortaya çıkması halinde derhal bir doktora başvurun.
- Yüksek gürültü düzeylerine uzun süre veya kesintisiz maruz kalınması kalıcı işitme bozukluğuna yol açabilir. Makineyi kullanırken daima onaylı bir işitme koruması takın.
- Kalp pili gibi elektrikli/elektronik tıbbi herhangi bir cihaz kullanıyorsanız, elektrikle çalışan herhangi bir cihazı kullanmadan önce doktorunuza ve cihaz imalatçısına danışın.

Makine güvenliği

- Makineyi herhangi bir hasar için her kullanımdan önce inceleyin. Yakıt sızıntısı olup olmadığını kontrol edin ve tüm bağlantıların doğru yerde ve güvenli şekilde sıkılmış olduğundan emin olun.
- Karbüratör ayarı yaparken çevrenizdeki insanları makineden uzaklaştırın.
- Sadece üretici tarafından bu makine için önerilen aksesuarları kullanın.
- Yapılacak iş türü için doğru kesme diskini seçin ve takın.
- Operatör/kullanıcı kılavuzunda listelenenler dışındaki tüm öğeler HiKOKI Yetkili Servis Merkezleri tarafından yapılmalıdır. (Örneğin, volanı çıkarmak veya kavramayı çıkarmadan önce volanı tutmak için uygun olmayan aletlerin kullanılması, volan yapısının hasar görmesine ve dolayısıyla volanın çatlamasına neden olabilir.)

UYARI

- Makine üzerinde hiçbir şekilde değişiklik yapmayın. Makineyi kesinlikle amaçlanan kullanımı dışında bir iş için kullanmayın.
- Makine üzerinde gösterilmiş maksimum işmili hızından daha düşük hızlar için dercelendirilmiş diskleri asla kullanmayın.
- Dercelendirilmiş hızından daha hızlı dönen bir disk kırılabilir ve parçalara ayrılabilir.
- Disklerin çark deliği buyutları ve flanşlar makinenin işmiline düzgün bir şekilde uymalıdır.
- Takma donanımı ile eşleşmeyen çark delikleri olan diskler ve flanşlar dengesi çalışsacak, aşırı derecede titreşim oluşturacaktır ve kontrolün kaybedilmesine neden olabilir.
- Yalnızca elle tutulan kesme makineleri için tasarlanmış kesme diskleri kullanmak önemlidir. Elle tutulan kesme makinesi için amaçlanmamış bir kesme diski kullanmak tehlikelidir.

Yakıt güvenliği

- Yakıtı açık havada, alev veya kıvılcım olmayan yerlerde karıştırın ve koyun.
- Yakıt için onaylanmış bir kap kullanın.
- Motoru çalıştırmadan önce tüm yakıt döktüntülerini silerek temizleyin ve kalan yakıtın buharlaşmasına izin verin.
- Motoru çalıştırmadan önce makineyi yakıt doldurma alanının en az 3 metre dışına çıkarın.
- Motoru durdurun ve yakıt deposunu açmadan önce birkaç dakika soğumasına izin verin.
- Makineyi ve yakıtı, yakıt buharlarının su ısıtıcılardan, elektrikli motorlardan veya salterlerden, fırınlardan, v.b. çıkan açık alev veya kıvılcımlara ulaşamayacağı bir yerde saklayın.

UYARI

- Yakıt yüksek derecede yanıcıdır ve dumanı teneffüs edilmemelidir. Metal keserken üretilen kıvılcım herhangi yakıt sızıntısını ateşleyebileceğinden makineyi kullanırken özellikle dikkatli olun.

Kesme İşlemi Güvenliği

- Etrafta bulunanları çalışma alanından güvenli bir mesafede tutun. Çalışma alanına giren herkes mutlaka kişisel koruyucu ekipman giymelidir. İş parçasından uçan parçalar veya kesme diski yaralanmaya sebep olabilir. Çocuklar, diğer izinsiz kişiler ve hayvanlar çalışma alanından oldukça uzaktaki kalmalıdır.
- Makineyi sağ elinizle arka kabzadan ve sol elinizle ön kabzadan sıkıca tutun.
- Ayakta sağlam ve dengeli şekilde durduğunuzdan emin olun. Çok uzanmayın.
- Motor çalışırken tüm vücudunuzun susturucudan ve kesici parçadan uzak durduğundan emin olun.
- İş alanını su ya da gaz boruları, elektrik kabloları ve yanıcı maddeler gibi herhangi gizli bir tehlike için kontrol ettiğinizden emin olun.
- Makineyi çalışır durumdayken kesinlikle yere bırakmayın.
- Kesme eklentisindeki döküntüleri temizlemeden önce motorun durduğundan ve tüm kesme eklentilerinin tamamen durduğundan daima emin olun.
- Elektrikli el aleti kullanırken daima bir ilk yardım çantası taşıyın.
- Susturucu, kullanım sırasında ve kullanımdan sonra çok ısınır. Bu durum, rölantide çalışma sırasında da geçerlidir. Özellikle yanıcı maddelerin ve/veya buharların yakınında çalışırken yangın tehlikesine dikkat edin.

⚠ UYARI

- Motorun egzoz gazları sıcaktır ve bir yangın başlatabilecek kıvılcımlar içerebilir. Ayrıca, bu makine ile metal keserken kıvılcımlar oluşur. Makineyi yanıcı maddeler ve gazların olduğu yerlerde asla kullanmayın.
- Kesme işleminden oluşan kıvılcımlar yangın neden olabilir. Her zaman el altında yeterli yangın söndürücü bulundurun.
- Yeni bir çalışma bölgesine geçerken, makinenin kapalı olduğundan ve tüm kesme donanımlarının durdurulmuş olduğundan emin olun.
- Hareket etmeden önce motorun durduğundan ve tüm kesme eklentilerinin tamamen durduğundan daima emin olun. Motor çalışırken ve kesme diski dönerken hareket edildiğinde jiroskopik kuvvetler meydana gelir. Bu makinenin kontrolünü kaybetmenize neden olabilir.
- Asla asbest içeren malzemeleri kesmeyin.
- Gözetimsiz durumdayken (örn. yerdeyken) asla motoru çalışır halde bırakmayın.

Geri tepme ve ilgili uyarılar

Geri tepme sıkışma veya engellenen bir döner diske verilen ani tepkidir. Sıkışma veya engelleme döner diskin ani bir şekilde durmasına neden olur, bu da diskin dokunduğu noktada, diskin dönüş yönünün tersinde kontrolsüz bir şekilde geri tepmeye zorlanmasına neden olur. Örneğin, bir aşındırıcı disk iş parçası tarafından engellendiğinde veya sıkıştığında, diskin sıkışma noktasına giren kenarı malzemenin yüzeyinin içine doğru girebilir; bu da diskin dışarı tırmanmasına veya dışarı tepmesine neden olabilir. Disk sıkışma noktasında diskin hareket yönüne bağlı olarak kullanıcıya doğru veya kullancıdan uzağa doğru sıçrayabilir. Ayrıca aşındırıcı diskler de bu koşullarda kırılabilir. Bu tepkilerden herhangi biri makinenin kontrolünü kaybetmenize neden olabilir ve ciddi şekilde yaralanmanızla sonuçlanabilir. Geri tepme kesme makinesinin yanlış kullanılmasının ve/veya yanlış kullanım prosedürleri veya aşağıda verilen uygun önlemler alınarak engellenebilir koşulların sonucudur.

- Geri tepme kesme diskinin üst açısı kullanıldığında veya kesme diski çalışırken bir nesneye dokunduğunda oluşur. Kesme diskinin üst açısını herhangi bir nesneye dokundurmak için özel özen gösterin. (Şekil 2, Şekil 3)

- Köşelerde, keskin kenarlarda vb. çalışırken özel özen gösterin. Kesme diskinin zıplatılmaktan ve engellemekten kaçın. Köşeler, keskin kenarlar veya zıplama döner diski engellemeye meyillidir ve kontrolü kaybetmenize veya geri tepmeye neden olabilir. (Şekil 4)
- Üretici tarafından onaylanan ya da tavsiye edilenler dışında kesme diski kullanmayın. Asla aħşap kesmek için tasarlanmıř bıçaklar kullanmayın. Aksi halde kazalar veya yaralanmalar meydana gelebilir.
- Diski sıkıřtırmayın veya aşırı basınç uygulamayın. Aşırı derecede derin kesim yapmaya çalışmayın. Diski aşırı derecede yormak yükü artırır ve bükülme veya diskin kesikte yapışıp kalma duyarlılığını ve geri tepme veya disk kırılması ihtimalini artırır.
- Disk yapışıp kalırsa veya kesme herhangi bir nedenden dolayı kesintiyi uğradığında, motoru durdurun ve disk tamamen durana kadar makineyi hareketsiz tutun. Asla disk hareket ederken diski kesikten çıkarmaya çalışmayın yoksa geri tepme meydana gelebilir. Disk yapışmasının sebebinin ortadan kaldırmak için araştırma yapın ve düzeltici önlemler alın.
- Kesme işlemini iş parçasındaki disk ile yeniden başlatmayın. Diskin tam hız ulaşmasına izin verdikten sonra dikkatlice kesiğe tekrar girin. Güç aracı iş parçasında yeniden başlatılırsa disk yapışabilir, yürüyebilir veya geri tepebilir.
- Disk sıkışması ve geri tepme riskini azaltmak için levhaları veya tüm büyük boyutlu iş parçalarını destekleyin. Büyük iş parçaları kendi ağırlıkları altında sarkmaya meyillidir. Kesim yüzeyinin açılması için işparçasının altına destekler yerleştirilmelidir. (Şekil 5)

Bakım güvenliği

- Makinenin bakımını önerilen prosedürlere göre yapın.
- Karbüratör ayarları dışında, bakım yapacağınız zaman buji bağlantısını kesin.
- Karbüratör ayarı yaparken çevrenizdeki insanları makineden uzaklařtırın.
- Sadece üreticinin önerdiği orijinal HiKOKI yedek parçalarını kullanın.

İKAZ

Geri tepme çalıştırıcısını sökmeyin. Geri tepme yayıyla yaralanma ihtimali vardır.

⚠ UYARI

Yanlış bakım işlemi, ciddi motor hasarına veya ciddi yaralanmaya sebebiyet verebilir.

Taşıma ve saklama

- Makineyi, motoru durdurduktan sonra ve susturucuyu vücudunuzdan uzak tutarak elle taşıyın.
- Makineyi saklamadan veya bir araç ile taşımadan önce motorun soğumasını bekleyin, yakıt deposunu ve karbüratörü boşaltın ve makineyi sabitleyin.
- Makineyi çocukların ulaşamayacağı bir yerde saklayın.
- Makineyi özenle temizleyin ve makinenin bakımını özenle yapın ve kuru bir yerde saklayın.
- Taşıma ya da saklama sırasında stop düğmesinin kapalı olduğundan emin olun.
- Kesme disklerini ıslak veya soğuk şartlar altında saklamayın. Aşındırıcı diske özellikle özen gösterin. Aşındırıcı diski ıslak kullanırken patlama riski vardır. Bu kılavuzda yer almayan durumlarda sağ duyunuzu kullanın. Desteğe ihtiyacınız varsa, HiKOKI Yetkili Servis Merkezleri ile irtibata geçin.

TEKNİK ÖZELLİKLER

Model		CM75EAP	CM75EBP
Motor yer değiştirmesi (cm ³)		75,0	
Buji		NGK BPMR-7A	
ISO 7293'e göre maks. motor gücü (kW)		3,9	
ISO 7293'e göre nominal motor gücü (min ⁻¹)		9200	
Maks. motor hızı (min ⁻¹)		9800	
Motor rölanti hızı (min ⁻¹)		2500	
Yakıt Deposu Kapasitesi (L)		1,1	
Boş Ağırlık (kg)		10,4	10,6
Yakıt, disk ve aksesuarlar hariç			
Aşındırıcı disk	Disk tipi	Tip 41	
	Dış çap (mm)	305 (12")	355 (14")
	Çark deliği çapı (mm)	20 (Adaptör bileziği ile 25,4)	
	Maks. hız (min ⁻¹)	5100 veya daha fazla	
	Maks. Kalınlık (mm)	3,5	4,0
Elmas disk	Dış çap (mm)	305 (12")	355 (14")
	Çark deliği çapı (mm)	20 (Adaptör bileziği ile 25,4)	
	Maks. hız (min ⁻¹)	5100 veya daha fazla	
	Maks. Kalınlık (mm)	3,5	4,0
Minimum flanş dış çapı (mm)		101,7	
Disk sabitleyici sıkma torku (N·m)		20	
İşmili çapı (mm)		20 (Adaptör bileziği ile 25,4)	
Maks. işmili hızı (min ⁻¹)		4200	
Ses basınç seviyesi LpA ¹ (dB(A)) ISO 19432 tarafından Ölçülen / Belirsizlik		99,5 / 3,0	
Ses seviyesi gücü LwA ² (dB(A)) ISO 19432 tarafından Ölçülen / Belirsizlik		115 / 3,0	
ISO 19432'ye göre titreşim seviyesi (m/s ²) Ön kabza ¹ / Arka kabza ¹ Belirsizlik		2,2 / 2,7 1,0	2,4 / 2,9 1,0

NOT

Gürültü seviyesi/titreşim seviyeleri, şu zaman dağılımına sahip çeşitli çalışma koşullarında gürültü / titreşim seviyelerine ilişkin zamana göre düzeltilmiş toplam enerji için hesaplanmıştır:

*1: 1/7 rölanti, 6/7 tam yük.

*2: Tam yük.

Tüm veriler önceden haber verilmeden değiştirilebilir.

	Aşındırıcı diskler	Elmas diskler
Plastik	✓ (Özel disk)	—
Taş Duvar	✓	✓
Metal	✓	✓ (Özel diskler)
Dökme demir	✓	✓ (Özel diskler)

MONTAJ İŞLEMLERİ

Kesme diskinin montajı

1. Diski (1) iki flanş (2) arasına yerleştirin ve civatayı (3) elle sıkın. (Şekil 6)
2. Altıgen anahtar (4) kol kapağı deliğine (5) takın ve kombi kutusu anahtarını (6) kullanarak civatayı (3) sıkarken işmilini yerinde kilitleyin. (Şekil 7)
3. Elmas diskin dönüş yönünün debriyaj kapağının üzerinde gösterilen yöne uyduğundan emin olun ve elmas disk takın. (Şekil 8)

NOT

- 25,4 mm çark deliği olan disk kullanırken, adaptör bileziğini (7) güvenliçe işmiline yerleştirin. (Şekil 9)
- Yapılacak iş türü için doğru kesme diskini seçin ve takın.

⚠ UYARI

- Hasarlı diskler kullanmayın. Her kullanımdan önce, disklerde kırıklar, çatlaklar, Şekil bozuklukları veya dengesizlik olup olmadığını kontrol edin ve böyle olan diskleri kullanmayın.
- Aşındırıcı kesme diskini kullanırken, disk üzerinde yazan son kullanma yılını (8) takmadan önce kontrol edin. (Şekil 10)
Son kullanma yılı geçen diskleri kullanırken kırılma riski vardır.
- Civatayı sıkmadan önce, iki flanşın yönünün doğru olduğunu kontrol edin. Flanşların işmilinin lamalarına sıkıca takılı olduğunu da kontrol edin.
- Doğru sıkma torku 20 N·m'dir. 20 N·m'den daha fazla torkla sıkmayın.
- Diski işe uygulamadan önce tam gazda 1 dakika çalıştırarak kontrol edin.

Kayışın ayarlanması

- Somunu (9) kombi anahtarıyla (6) kol kapağı (10) hareket edebilecek şekilde gevşetin. (Şekil 11)
- Altıgen anahtar (4) Gerilim verme civatasını (11), Gerilim somununun (12) konumunu Kol kapağı (10) üzerindeki işaretle (13) eşleştirmek şeklinde döndürmek için kullanın. (Şekil 12, Şekil 13)
- Somunu tekrar sıkın.

NOT

Kayış gevşetildiğinde diske yeterli güç aktarılmaz. Kayışı uygun şekilde ayarlayın.

Disk koruyucunun ayarlanması

- Disk koruyucu (14) alet olmadan elle hareket ettirilebilir. Disk koruyucuyu (14) ayarlamak için, Kolu (W) (15) kullanın veya Disk koruyucunun (14) ucunu iş parçasına bastırın. (Şekil 14)
- Uçuşan döküntülerden korunmak için disk koruyucuyu (14) ayarladığınızdan emin olun. (Şekil 15)

Su ile ıslak kesme

Bu makine kesme esasından toz emisyonunu bastırarak için ıslak kesmeye ayarlanabilir.

- Kuplörü makineden çekerek kuplörü (16) çıkarın. (Şekil 16)
- Halkayı (17) kuplörden çıkarın ve halkayı hortum boyunca geçirip, hortumu kuplöre takın. (Şekil 17)
- Halkayı kuplöre sıkıca tekrar sıkın.
- Kuplörü makineye yerine oturana kadar tekrar takın.
- Hortumu su aktırın ve valfin (19) kolunu (18) çevirin. (Şekil 18) Bu kesme diskini besleyecektir.

⚠ Uyarı

Bu makine ile birlikte verilen kesme diski beton, taş veya duvar için aşındırıcı kesme diskidir.

Bu kesme diskıyla su beslemesi ile kesim yaparken, diski aynı günde tüketin. Aşındırıcı diski ertesi gün ıslak kullanırken kırılma riski vardır.

Diğer kesme diskleri için, o kesme diskleri ile verilen talimatlara uyun.

Takımı makineye monte etme (Şekil 19)

Bu makine Kombi kutusu anahtar (6) ve altıgen anahtar (4) saklamak için dizayn edilmiştir.

ÇALIŞTIRMA PROSEDÜRLERİ**Yakıt****⚠ UYARI**

- Makine iki zamanlı yakıt motoru sahiptir. Motoru daima yağ ile karıştırılmış yakıt ile çalıştırın. Yakıt doldururken ve yakıtı kullanırken daima iyi bir havalandırma sağlayın.
- Yakıt çok yanıcıdır ve solursanız veya vücudunuza dökülürse ciddi yaralanma ihtimali vardır. Yakıtı taşıırken daima dikkatli olun. Yakıt kullanırken daima iyi havalandırılan bir yerde bulunun.

Yakıt (Şekil 20)

- Daima 89 oktan kurşunsuz, markalı benzin kullanın.
- Orijinal iki zamanlı yağ veya 25:1 ile 50:1 arasında bir karışım kullanın; karışım oranı için lütfen HiKOKI Yetkili Servis Merkezlerine danışın.
- Orijinal yağ yoksa, hava soğutmalı 2 zamanlı motor kullanımına yönelik ürettiği açıkça ifade edilmiş olan, antioksidan katkılı kaliteli bir yağ kullanın (JASO FC GRADE OIL veya ISO EGC GRADE). BIA veya TCW (2 zamanlı su soğutmalı tip) karışımı yağ kullanmayın.
- Kesinlikle çok mevsimli yağ (10 W/30) ya da atık yağ kullanmayın.
- Yakıt ile yağı kesinlikle makinenin yakıt deposunda karıştırmayın. Daima yakıt ile yağı ayrı ve temiz bir kaptaki karıştırın.

Yakıt karıştırma yöntemi

Daima, depoda kullanılacak benzin miktarının yarısını bir kaba doldurarak başlayın.

Daha sonra yağ miktarının tamamını ekleyin. Yakıt karışımını çalkalayın. Kalan benzin miktarını ekleyin.

Depoya doldurmadan önce yakıt karışımını iyice çalkalayın.

iki zamanlı yağ ile benzinin karıştırma miktarı

Benzin (Litre)	İki zamanlı yağ (ml)	
	Oran 50:1	Oran 25:1
0,5	10	20
1	20	40
2	40	80
4	80	160

Yakıt doldurma (Şekil 21)

Yakıtı doldurmadan önce, depoya herhangi bir pislik düşmediğinden emin olmak için yakıt deposu kapağı (20) alanını dikkatlice temizleyin. Yakıtı doldurmadan önce, kabı sallayarak yakıtın iyice karışmış olduğundan emin olun.

⚠ UYARI

- Yakıt ikmali yapmadan önce mutlaka motoru durdurun ve birkaç dakika soğumasını bekleyin. Yakıt yakınında sigara içmeyin veya ateş veya kıvılcımla yaklaşmayın.
- Olası aşırı basıncı gidermek için, yakıt doldurma sırasında yakıt deposu kapağını (20) yavaşça açın.
- Yakıt doldurduktan sonra yakıt deposu kapağını dikkatlice sıkın.
- Çalıştırmadan önce, üniteyi yakıt doldurma alanının en az 3 metre dışına çıkarın.
- Giysilere dökülen yakıtı derhal sabunlu suyla yıkayarak temizleyin.
- Yakıt doldurduktan sonra, herhangi bir yakıt kaçağı olup olmadığını mutlaka kontrol edin.
- Yakıt doldurmadan önce, ana gövde, yakıt deposu ve kullanıcı üzerindeki statik elektrikli gidermek için, lütfen hafif ıslak toprağa dokununuz.

Soğuk motorun çalıştırılması (Şekil 22-27)**İKAZ**

Çalıştırmadan önce, kesme diskinin herhangi bir şeye temas etmediğinden emin olun.

- Durdurma düğmesinin (21) ON (açık) konumuna getirin. (Şekil 22)
- Jikle kolunu (22) tamamen çekerek ÇALIŞTIR konumuna ayarlayın. (Şekil 23)
- Yakıtın karbüratöre akması için, enjeksiyon pompasını (23) yaklaşık on defa itin. (Şekil 24)
- Gaz kolu kilidini (25) basarken gaz kolunu (24) sonuna kadar çekin. Sonra gaz kilidine basın (27). Bu, motora başlatmaya yardımcı olmak için makineyi otomatik olarak yarım gaza kilitleyecektir. (Şekil 22)
- Basınç azaltma valfine (26) basın. Motor çalıştığı anda valf otomatik olarak orijinal pozisyonuna dönecektir. (Şekil 25)
- On kolda (29) sol el ile takımı pozisyonunda tutarak ve arka kolda (30) sağ ayak ile basarak, başlatma düğmesini (28) hızlıca çekin. (Şekil 26)
- İlk ateşlemeyi duyduğunuzda, çalıştır konumunda ayarlamak için jikle kolunu (22) tamamen itin. (Şekil 27)
- Basınç azaltma valfine (26) tekrar basın.
- Başlatma düğmesini (28) önceden bahsedildiği şekilde tekrar hızlıca çekin.
- Motor çalışır çalışmaz, gaz kolu kilidi (25) basılyken gaz kolunu (24) bir defa tam çekin ve gaz kilidini (27) hemen bırakın. Ardından yarım gaz devre dışı kalır.
- Kesmeden önce yaklaşık 2-3 dakika motorun ısınmasını bekleyin.

Türkçe

NOT

Motor ömrünün azalmasını önlemek için motoru yük olmadığı halde uzun süre çalıştırmayın.

Sıcak motorun çalıştırılması

Soğuk motoru çalıştırmak için kullanılan işlemlerden sadece 1, 5 ve 6 numaralı işlemleri kullanın.

Motor çalışmazsa, soğuk motordaki gibi aynı çalıştırma prosedürünü kullanın.

Durdurma (Şekil 28)

Motor hızını düşürün ve durdurma düğmesini (21) durdurma konumuna getirin.

⚠ UYARI

Motor durdurulduktan sonra susturucu hâlâ sıcak olduğundan, makineyi kuru ot gibi yanıcı malmemelerin bulunduğu yere koymayın.

Temel kesme teknikleri

1. Uçuşan döküntülerden korunmak için disk koruyucusunu ayarlayın.
2. Kesilecek mesafeye düz sıg bir çizgi (31) kesin. (Şekil 29)
3. Çizgi boyunca gerekli derinlikte düz bir şekilde kesin.

⚠ UYARI

- Omuz yüksekliği üzerindeki yerlere uzanmayın veya kesim yapmayın.
- Kullanıcı ve etrafta bulunanlar kesme diski yönü çizgisinde durmamalıdır. Bu durum ciddi yaralanma veya ölümlle sonuçlanabilir.
- Kesme diski, kesme sırasında asla yanıl basınç (yan kuvvet) uygulamayın. Bu durum kesme diskiye zarar verecektir.
- Eğik bir hat olacak şekilde kesmeyin.

NOT

- Keserken, kesme diskinin aşırı ısınmaması için çizgi üzerinde makineyi ileri geri hareket ettirin. Aynı konumu uzun bir süre keserseniz, kesme diski ısınabilir ve zayıflayabilir.
- Daima her zaman tam hızda yavaşça bastırarak kesin. Bu kesim için en iyi verimi alma yöntemidir.
- Tek seferde derin bir kanal kesmeyin. Derin bir kanal oluşturmak için, birkaç kez derin olmayan kanal kesin.

BAKIM

Karbüratör ayarı

Karbüratörde yakıt hava ile karışır. Motor fabrikada test amaçlı çalıştırılırken karbüratör ayarlanır. Ancak iklim ve rakıma göre ilave bir ayar yapılması gerekebilir. Karbüratör, bir ayarlama imkanına sahiptir:

T = Rölanti hızı ayar vidası.

Rölanti hızı ayarı (T) (Şekil 30)

Ön filtrenin ve kağıt filtrenin temiz olup olmadığını kontrol edin. Rölanti hızı doğru ise kesme parçası dönmeyecektir. Ayar gerekiyorsa, motor çalışırken kesme parçası dönmeye başlayıncaya kadar T-vidasını (saat yönünde) çevirerek sıkın. Kesme parçası duruncaya kadar vidayı (ters saat yönünde) çevirin. Kesme parçası dönmeye başladığında, motor devir hızının altında tüm konumlarda rahatça çalışıyorsa, doğru rölanti hızına ulaşılmışsınız demektir. Eğer rölanti hızı ayarından sonra kesme parçası dönmeye devam ediyorsa, bir HiKOKI Yetkili Servis Merkeziyle irtibata geçin.

⚠ UYARI

Motor rölantideyken, kesme eklentisi kesinlikle hiçbir koşul altında dönmemelidir.

NOT

- T vidasını ayarlamak için lütfen kombi kutusu anahtar kullanın.

- Karbüratördeki Yüksek hız ayarlama (H) ve Düşük hız ayarlama (L) vidalarına dokunmayın. Bu ayarlar sadece HiKOKI Yetkili Servis Merkezleri tarafından yapılmalıdır. Bu ayarlarla oynamanız, makinenin ciddi hasar görmesine neden olacaktır.

Hava filtresi (Şekil 31)

Motor gücü azalmış görünüyorsa, muhtemelen nedeni hava filtresinin temizlenmesi gerekiyordur.

1. Hava filtresini temizlemeden önce, tozun motorun içine girmesini önlemek için jikle kolunu (22) çekin.
2. Ön filtreyi (sünger form) (34) temizleyici kutusuna(B) (32) maruz bırakmak için temizleyici düğmesini (33) gevşeterek temizleyici kutusunu(B)(32) açın.
3. Ön filtreyi nazikçe vurarak veya üfleterek temizleyin. Ön filtre hala kirliyse, ılık sabunlu suda durulayın. Temizleyici kutusunun (B) (32) ön filtre ile kapanan içi tozla kirlenmişse kağıt filtreyi (35) şu yöntemle temizleyin.
4. Kağıt filtreyi (35) ve Naylon filtreyi (36) çıkarmak için, temizleyici kutusunu (A) (37) M5 civata setini (38) gevşeterek açın.
5. Naylon filtreyi nazikçe vurarak veya üfleterek temizleyin. Naylon filtre hala kirliyse, ılık sabunlu suda durulayın.
6. Kağıt filtreyi hafifçe vurarak temizleyin. Eğer tozu temizlemek için basınçlı hava kullanırsanız, nazikçe içeriden üfleyin.
7. Daha önce belirtilen adımları tersten takip ederek parçaları orijinal pozisyonlarına tekrar monte edin.

NOT

- Kağıt filtreyi ve Naylon filtreyi çıkardığınızda, lütfen motorun içine toz girmemesi için özen gösterin.
- ılık sabunlu suyla duruladıktan sonra. Tekrar takmadan önce filtrenin kuru olduğundan emin olun. Bir süre kullanılan hava filtresi tamamen temizlenemez. Bu nedenle, düzenli olarak yenisiyle değiştirilmelidir. Hasar gören filtre mutlaka değiştirilmelidir.

Buji (Şekil 31, 32, 33)

1. Temizleyici kutusu (B) (32) ve Temizleyici kutusu (A)'yi (37) çıkarın. (Şekil 31)
2. Kombi anahtarla ters saat yönünde çevirmek suretiyle, bujiyi çıkarın. (Şekil 32)
3. Kirliyse bujiyi temizleyin. Elektrod boşluğunu kontrol edin. Doğru boşluk 0,6 mm'dir. (Şekil 33)

NOT

- Bujiyi çıkardığınızda, lütfen motorun içine toz girmemesi için özen gösterin.
- Buji, 100 çalışma saatinden sonra ya da elektrotlar kötü bir şekilde aşınmışsa daha erken bir zamanda yenisi ile değiştirilmelidir.

Yakıt filtresi (Şekil 34)

Yakıt filtresini (39) yakıt deposundan çıkarın ve çözücü içinde iyice yıkayın. Bundan sonra, yakıt filtresini tamamen deponun içine doğru itin.

NOT

Yakıt filtresi (39) toz ve kirden dolayı sertleşmişse, mutlaka değiştirilmesi gerekir.

Titreşim önleyici sistemler (Şekil 35)

Gevşeme veya hasara karşı yayı (40) kontrol edin. Bu parçalarda herhangi bir arıza tespit ederseniz, lütfen HiKOKI Yetkili Servis Merkezleriyle irtibata geçin.

Kayıp değiştirilmesi

1. Somunu (9) kombi anahtarla (6) sökün ve gerilim veren civatayı (11) altıgen anahtarla (4) saat yönünün tersine çevirerek gevşetin. Sonra, kol kapağını (10) çıkarın. (Şekil 11, 12)
2. Kavrama kapağı (42) üzerindeki üç civatayı (41) gevşetin ve Kavrama kapağını (42) çıkarın. (Şekil 36)
3. Kayışı (43) çıkarın ve yeni bir kayışı kasnakların oluklarına (44)(45) sıkıca takın. (Şekil 37, 38)

4. Montajdan önce, gerilim veren civatayı (11) döndürün ve gerilim veren civatanın (11) çıkıntısının kol kapağından (10) uzunluğunu 0 mm olarak ayarlayın. (Şekil 39)
5. Daha önce belirtilen adımları tersten takip ederek kavrama kapağını ve kol kapağını monte edin.
6. Kayışın gerilimini tekrar ayarlayın. Lütfen "Kayışın ayarlanması" bölümüne başvurun.

Bakım programı

Günlük bakım

- Makinenin dış yüzeyini temizleyin.
- Kol kapağındaki somunun yeterince sıkılıp sıkılmadığını kontrol edin.
- Kesme diski civatalarının yeterince sıkılıp sıkılmadığını kontrol edin.
- Motor rölanide çalışırken kesme diskinin dönmediğini kontrol edin.
- Hava filtresini temizleyin.

Haftalık bakım

- Marş düzeneğini, özellikle kordonu kontrol edin.
- Bujinin dış kısmını temizleyin.
- Bujiyi çıkarın ve elektrot tırnak açıklığını kontrol edin. Tırnak açıklığını 0,6 mm'ye ayarlayın veya bujii değiştirin.
- Marş düzeneğine hava girişinin tıkalı olup olmadığını kontrol edin.

Aylık bakım

- Yakıt deposunu benzinle çalkalayın ve yakıt filtresini temizleyin.
- Karbüratörün dış kısmını ve etrafını temizleyin.

Üç aylık bakım

- Silindir üzerindeki soğutma kanatlarını temizleyin.
- Fanı ve etrafındaki alanı temizleyin.
- Karbon susturucuyu temizleyin.

İKAZ

Silindir kanatların, fanın ve susturucunun temizliği Yetkili HiKOKI Servis Merkezleri tarafından yapılmalıdır.

SORUN GİDERME

Durum	Muhtemel Nedeni	Çözüm
Motor çalışmıyor	Yakıt yok ya da az yakıt var	Yakıt ekleyin
	Yakıt karbüratörde değil	Yakıt sağlayın ve enjeksiyon pompasını birkaç kez itin.
	Eski yakıt	Yeni yakıt sağlayın
	Buji ıslak	1. Bujiyi çıkarın ve kurutun 2. Başlatıcıyı çekin ve motorun içindeki yakıtı kurutun
	Yakıt borusu bükülmüş veya yerinden çıkmış	HiKOKI Yetkili Servis Merkezlerine danışın
	Karbüratör hatası	HiKOKI Yetkili Servis Merkezlerine danışın
	Buji hatası	Bujiyi değiştirin veya boşluğu düzeltin
	Elektrik sistemi hatası	HiKOKI Yetkili Servis Merkezlerine danışın
Motor çalışıyor ama hemen stop ediyor	Yakıt yok ya da az yakıt var	Yakıt ekleyin
	Yakıt karbüratörde değil	Yakıt sağlayın ve enjeksiyon pompasını birkaç kez itin.
	Jikle kapalı	Jikle kolunu sıkıca itin
	Karbüratör hatası	HiKOKI Yetkili Servis Merkezlerine danışın
	Buji hatası	Bujiyi değiştirin veya boşluğu düzeltin
	Tıkanmış hava filtresi	Hava filtresini temizleyin
Anormal titreşim	Kesme diskinin hatalı monte edilmesi	Lütfen "Kesme diskinin montajı" bölümüne başvurun
	Kesme diskinin şeklinin bozulması	Kesme diskinin değiştirin
	Titreşim önleyici sistem hatası	HiKOKI Yetkili Servis Merkezlerine danışın
Motor çalışıyor ancak kesme diski dönmüyor	Kayış gevşemiştir	Lütfen "Kayışın ayarlanması" bölümüne başvurun
	Kayış çok sıkı	Lütfen "Kayışın değiştirilmesi" bölümüne başvurun
	Kayış kasnaklardan çıkmış	Lütfen "Kayışın değiştirilmesi" bölümüne başvurun
Motor durmuyor	Elektrik sistemi hatası	HiKOKI Yetkili Servis Merkezlerine danışın

Türkçe

ÖZEL AKSESUARLAR

Elmas disk

HiKOKI aşağıda listelenen çeşitli uygulamalar için bir elmas disk sunar.

CM75EAP için Elmas diskler (12")

Tür	Kategori	Dış Çap (mm)	Çark deliği (mm)	Kod No.
Elmas disk	Evrensel	300	20	773000
				773004
	Tuğla ve asfalt	300	20	773137
				773018
	Beton ve sert taş	300	20	773008
				773012



CM75EBP için Elmas diskler (14")

Tür	Kategori	Dış Çap (mm)	Çark deliği (mm)	Kod No.
Elmas disk	Evrensel	350	20	773002
				773006
	Tuğla ve asfalt	350	20	773016
				773020
	Beton ve sert taş	350	20	773010
				773014

Su basınç tankı (Şekil 40)

HiKOKI su basınç tankı taşınabilir ve manuel olarak basınçlandırılan tanktır. Bu tank hemen su bulunamayan yerlerde ıslak kesmeye olanak sağlar. (Kod No.: 712630)

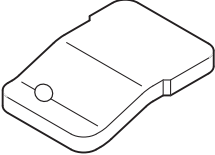
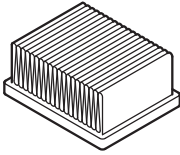
YEDEK PARÇALAR

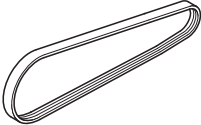
			
6699872	6699868	6699867	6699877

(Traducerea instrucțiunilor originale)

Acordați o atenție deosebită pasajelor precedate de următoarele cuvinte:

⚠️ AVERTISMENT

Indică o posibilitate mărită de accidentare gravă sau de pierdere a vieții, dacă instrucțiunile nu sunt respectate.

⚠️ PRECAUȚIE

Indică posibilitatea de accidentare gravă sau de deteriorare a echipamentului, dacă instrucțiunile nu sunt respectate.



NOTĂ

Informații utile pentru o corectă funcționare și utilizare.

SENSUL SIMBOLURILOR

NOTĂ: Unele unități nu le prezintă.

	Simboluri
	⚠️ AVERTISMENT Următoarele afișează simbolurile utilizate pentru mașină. Asigurați-vă că le înțelegeți sensul, înainte de utilizare.
	Tăietor, Mașina discuri abrazive subțiri portabilă CM75EAP / CM75EBP
	Este foarte important să citiți, să înțelegeți pe deplin și să respectați următoarele măsuri și avertismente de protecție. Utilizarea neglijentă sau improprie a mașinii poate cauza răni grave sau fatale.
	Citiți, conștientizați și respectați toate avertismentele și instrucțiunile din acest manual și de pe mașină.
	Purtați întotdeauna echipament de protecție a ochilor, capului și urechilor, când folosiți această mașină
	Ambreiaj
	On / Pornire
	Off / Oprire
	Oprire de urgență
	Turația maximă a mașinii. Avertisment: Nu utilizați roți evaluate pentru viteze inferioare turației maxime a mașinii.
	Pericol de incendiu! Această mașină produce scântei la tăierea metalului.
	Avertisment! Nu utilizați discuri abrazive subțiri deteriorate.
	Direcția de rotație a discului abraziv subțire
	Dimensiuni disc abraziv subțire

	Amestec combustibil și ulei
	Ajustare carburator – Viteză la ralanti
	Ajustare carburator – Amestec viteză mică
	Ajustare carburator – Amestec viteză mare
	Pompă de amorsare
	Nivel garantat al puterii sonore
	Supapă decompresie
	Avertizare emisii praf periculos și gaze
	Pericol de recul
	Avertisment! Nu utilizați niciodată lame concepute pentru tăierea lemnului.

DESCRIEREA PIESELOR (Fig. 1)

- A: Întrerupător de oprire: Dispozitiv ce permite pornirea sau oprirea motorului.
- B: Manetă accelerație: Dispozitiv activat de degetul operatorului, pentru controlarea vitezei motorului.
- C: Sistem de blocare manetă de accelerație: Dispozitiv care previne acționarea accidentală a manetei de accelerație, până la eliberarea manuală a acestuia.
- D: Dispozitiv de blocare a clapetei: Dispozitiv pentru setarea accelerației în poziția parțial deschisă, pentru a ajuta la pornire.
- E: Capac rezervor de combustibil: Pentru închiderea rezervorului de combustibil.
- F: Demaror de pornire: Trageți de manetă pentru a porni motorul.
- G: Mânerul din față: Mâner de susținere situat la sau spre partea din față a carcasei motorului.
- H: Mâner posterior: Mâner de susținere situat la sau spre partea posterioară a carcasei motorului.
- I: Mâner de șoc: Dispozitiv pentru îmbogățirea amestecului de combustibil / aer din carburator, pentru a facilita pornirea.
- J: Pompă de amorsare: Dispozitiv pentru furnizarea de combustibil suplimentar, pentru a facilita pornirea.
- K: Cutie de curățare (B): Capac prefiltrare
- L: Cutie de curățare (A): Capac pentru filtru de hârtie și carburator.
- M: Carcasă ambreiaj: Dispozitiv între motor și echipamentul de tăiere conceput pentru a preveni intrarea în contact accidentală cu transmisia.
- N: Capac braț: Dispozitiv între motor și echipamentul de tăiere conceput pentru a preveni intrarea în contact accidentală cu transmisia.

Română

- O: Apărătoare roată: Capac conceput pentru protejarea operatorului de contactul cu roata și pentru ca operatorul să nu intre în contact direct cu rumegușul.
- P: Piuilă: Asigură fixarea roții de protecție de motor.
- Q: Arc anti-vibrații: Reduce transmisia vibrațiilor către mâinile operatorului.
- R: Măner(W): Manevrați pentru a roti roata de protecție.
- S: Supapă decompresie: Dispozitiv de reducere a presiunii de compresie a motorului pentru a facilita pornirea.
- T: Șurub tensiune: Dispozitiv de creștere și scădere tensiune curea.
- U: Piuilă de tensionare: Marcaj pentru indicarea stării de tensiune a curelei.
- V: Disc abraziv subțire: Roată de tăiere liant abraziv și ranforsat cu rășinoase, cu tampon.
- W: Cuplaj: Dispozitiv pentru atașarea furtunului
- X: Supapă: Dispozitiv pentru ajustarea debitului de apă.
- Y: Tobă: Reduce zgomotul de eșapament al motorului și direcționează gazele de eșapament.
- Z: Șaibă roată: Flanșă furnizată pentru prinderea și acționarea discului abraziv subțire.
- a: Șurub: Fixează discul abraziv subțire
- b: Colier adaptor: Dispozitiv de atașare arbore, pentru utilizare discuri abrazive subțiri de 25,4 mm alezaj central.
- c: Set chei combinate: Instrument pentru menținerea, îndepărtarea sau instalarea unei buji
- d: Cheie hexagonală: Instrument de menținere pentru îndepărtarea capacului și tensionarea curelei.
- e: Ochelari de protecție: Protecție ochi.
- f: Instrucțiuni de manipulare: Incluse cu unitatea. Citiți înainte de operare și păstrați pentru a le consulta ulterior, pentru a afla tehnici de lucru adecvate și sigure.

- Dacă perioada de operare se prelungește, faceți pauză la anumite intervale, pentru a evita sindromul de tremur al mâinii și brațului (STMB), cauzat de vibrații.
- Reglementările naționale pot restricționa utilizarea mașinii.
Și operatorul trebuie să respecte reglementările locale din zona de lucru.

⚠️ AVERTISMENT

- Mașina produce gaze de eșapament, ce includ hidrocarburi și benzen. La utilizarea acestei mașini, este necesară o ventilație suficientă, nu numai atunci când este utilizată în interior, ci și când se lucrează în șanțuri, gropi sau alte locuri înguste. Inhalarea gazelor de eșapament poate fi fatală.
- Nu folosiți această mașină când sunteți oboșit, bolnav sau vă aflați sub influența alcoolului, drogurilor sau medicamentelor.
- Sistemele antivibrații nu garantează că nu veți suferi de sindromul de tremur al mâinii și brațului sau de sindromul de tunel carpian.
Din acest motiv, cei care folosesc frecvent sau în mod regulat mașina, își vor supraveghea îndeaproape starea mâinilor și a degetelor. Dacă apare oricare dintre simptomele de mai sus, consultați medicul imediat.
- Expunerea prelungită sau continuă la niveluri mari de zgomot poate produce afecțiuni permanente ale auzului. Purtați întotdeauna protecție adecvată pentru urechi, când operați mașina.
- Dacă folosiți un dispozitiv medical electric / electronic, ca de exemplu, un pacemaker, consultați medicul și producătorul dispozitivului în cauză, înainte de a folosi orice echipament electric.

Siguranța dispozitivului / mașinii

- Inspectați întreaga mașină pentru orice deteriorare înainte de fiecare utilizare. Verificați să nu existe scurgeri de carburant și asigurați-vă că toate elementele de fixare sunt intacte și strânse corespunzător.
- Stați departe de ceilalți, când reglați carburatorul.
- Folosiți numai accesoriile recomandate de fabricant pentru această mașină.
- Selectați și montați discul abraziv subțire corespunzător tipului de activitate de desfășurat.
- Toate operațiile, cu excepția operațiilor descrise în manualul operatorului / deținătorului, trebuie efectuate de Centre de Service autorizate de HiKOKI. (Spre exemplu, dacă sunt utilizate unelte incorecte pentru a îndepărta volantul sau dacă este utilizată o unealtă inadecvată pentru a susține volantul în timpul îndepărtării ambreiajului, ar putea fi provocate daune structurale volantului și ar putea produce explozia acestuia.)

⚠️ AVERTISMENT

- Nu modificați niciodată, în niciun fel, mașina. Nu folosiți mașina pentru alte operațiuni decât cele pentru care este destinată.
- Nu utilizați niciodată roțile care sunt evaluate pentru viteze mai mici decât cea maximă de viteză arbore indicate pe mașină.
O roată ce rulează mai rapid decât viteza evaluată se poate sparge și defragmenta.
- Menținețiune alezajului roților și flanșelor trebuie să se potrivească cu arborele mașinii.
Roțile și flanșele cu alezaj central ce nu corespund cu elementele de montaj ale mașinii vor rula fără echilibru, vor vibra în exces și pot duce la pierderea controlului.
- Este important să utilizați numai discuri abrazive subțiri concepute pentru utilizarea pe mașini de tăiere manuale. Este periculos să folosiți un disc abraziv subțire care nu este conceput pentru mașini de tăiere manuale.

AVERTISMENTE ȘI INSTRUCȚIUNI DE SIGURANȚĂ

Siguranța operatorului

- Purtați întotdeauna o mască de protecție corespunzătoare sau ochelari de protecție.
- Trebuie utilizate mânuși la operarea acestei mașini și la atingerea discului abraziv.
- Purtați întotdeauna echipament de protecție corespunzător, cum ar fi geaca, pantalonii, casca, ghețele cu vârf de oțel și tălpi contra alunecării și echipament de protecție pentru ochi, urechi și picioare, de câte ori utilizați această mașină.
Nu purtați îmbrăcăminte largă, bijuterii, pantaloni scurți și/sau sandale sau nu lucrați desculț.
- Nu lăsați mașina la îndemâna copiilor sau a persoanelor fără experiență.
Operatorii începători necesită instruire practică înainte de a utiliza mașina.
- Când purtați echipamentul de protecție, fiți atenți la tot ce este în vecinătatea dumneavoastră. Fiți atent la orice persoană din preajmă, care v-ar putea atenționa asupra unei probleme.
- Operațiunile de tăiere vă pot expune la pericolele respiratorii cum ar fi silica și alte particule de praf nocive. Vă rugăm să folosiți o mască de protecție când operați această mașină.
- Asigurați-vă că mânerul nu prezintă urme de ulei sau de carburant.
- Aveți grijă să țineți mâinile departe de dispozitivul de tăiere.
- Nu prindeți și nu țineți mașina de dispozitivul de tăiere al acesteia.
- Nu fumați și nu permiteți fumatul în apropierea carburantului sau a mașinii sau în timpul utilizării mașinii.
- După ce ați deconectat mașina, înainte de a o așeza pe sol, asigurați-vă că dispozitivul de tăiere s-a oprit.

Siguranța carburantului

- Amestecați și turnați carburantul în aer liber, ferit de scântei sau flacără deschisă.
- Folosiți un recipient aprobat pentru carburant.
- Înainte de a porni motorul, ștergeți orice urmă de carburant și așteptați să se evapore orice rest de carburant.
- Îndepărtați-vă la cel puțin 3 m de locul de alimentare cu carburant înainte de a porni motorul.
- Opriti motorul și lăsați-l să se răcească timp de câteva minute, deschizând capacul rezervorului de combustibil.
- Depozitați mașina și carburantul în locuri în care vaporii de carburant nu pot intra în contact cu scântei sau flăcări deschise provenite de la dispozitive de încălzire a apei, motoare electrice, întrerupătoare sau cuptoare etc.

⚠️ AVERTISMENT

Combustibilul este foarte inflamabil și fumul acestuia nu trebuie inhalat. Fiți foarte atenți când manevrați mașina pentru că scânteiile produse atunci când tăiați metalul pot aprinde ușor orice scurgeri de combustibil.

Siguranța tăierii

- Păstrați privitorii la o distanță de siguranță de zona de lucru. Oricine intră în zona de lucru trebuie să poarte echipament de protecție. Fragmente din piesa în lucru sau dintr-un disc defect pot sări și provoca răni. Copiii, alte persoane neautorizate sau animalele trebuie să rămână la distanță de zona de lucru.
- Țineți mașina ferm, cu mâna dreaptă pe mânerul posterior și mâna stângă pe mânerul anterior.
- Fixați-vă bine pe picioare și controlați-vă echilibrul. Nu vă întindeți.
- Pe durata funcționării motorului, mențineți-vă toate părțile corpului departe de tobă și de dispozitivul de tăiere.
- Fiți atent îndeosebi la supravegherea locului pentru a lua aminte de eventualele pericole, precum cabluri electrice și substanțe inflamabile.
- Nu puneți niciodată jos mașina aflată în funcțiune.
- Asigurați-vă întotdeauna că motorul este oprit și toate dispozitivele de tăiere s-au oprit total, înainte de a curăța rumegușul de pe dispozitivul de tăiere.
- Țineți întotdeauna la îndemână o trusă de prim-ajutor, când lucrați cu un echipament electric.
- Toba se înfierbântă foarte tare în timpul utilizării și după utilizare. Acest lucru este valabil și în timpul ralantiului. Luați în considerare pericolul de incendiu, în special când lucrați în apropierea substanțelor și / sau vaporilor inflamabili.

⚠️ AVERTISMENT

- Gazele de eșapament de la motor sunt fierbinți și pot conține scântei care pot provoca un incendiu. De asemenea, scântei sunt generate la tăierea metalului cu acest aparat. Nu utilizați niciodată mașina în locuri în care există substanțe și gaze inflamabile.
- Scânteiile generate de operațiunile de tăiere pot cauza incendii. Păstrați întotdeauna la îndemână un extingtor.
- La schimbarea zonei de lucru, asigurați-vă că ați oprit mașina și verificați dacă toate dispozitivele de tăiere sunt oprite.
- Asigurați-vă întotdeauna că motorul este oprit și toate dispozitivele de tăiere s-au oprit total, înainte de a se mișca. Forțele giroscopice intervin în timpul mișcării, în timp ce motorul și discul abraziv subțire se rotește. Aceasta vă poate face să pierdeți controlul mașinii.
- Nu tăiați niciodată materiale ce conțin azbest.
- Nu lăsați niciodată motorul să ruleze nesupravegheat (de exemplu pe pământ).

Pericol de recul și alte atenționări

Reculul este o reacție bruscă la o roată care se învâрте, agățată și care întâlnește un obstacol. Prinderea și agățarea determină pierderea rapidă a vitezei roții care se învâрте ceea ce cauzează la rândul său mișcarea forțată și necontrolată a mașinii în direcția opusă rotirii roții la punctul de blocare. De exemplu, dacă o roată abrazivă este prinsă și agățată de piesa de prelucrat, marginea roții ce intră într-un punct de agățare poate săpa în suprafața materialului făcând roata să urce sau să devieze. Roata poate să sară fie înspre sau dinspre operator, în funcție de direcția de mișcare a roții în punctul de agățare. Roțile abrazive se pot deteriora în aceste condiții.

Oricare dintre aceste reacții poate duce la pierderea controlului mașinii și poate provoca vătămări grave. Reculul este rezultatul utilizării necorespunzătoare a mașinii de tăiere și/sau al nerespectării procedurilor sau condițiilor de operare corecte, și acest lucru poate fi evitat prin respectarea măsurilor de precauție adecvate de mai jos.

- Reculul intervine când unghiul de sus al discului abraziv subțire este uzat sau atinge un obiect în timp ce discul abraziv subțire rulează. Fiți atent în special să nu atingeți colțul de sus al discului abraziv subțire de niciun obiect. (Fig. 2, Fig. 3)
- Acordați atenție îndeosebi atunci când lucrați cu colțuri, margini ascuțite etc. Evitați lovirea și agățarea discului abraziv subțire. Colțurile, marginile ascuțite sau lovirea au tendința de a agăța roata care se rotește și conduce la pierderea controlului sau la recul. (Fig. 4)
- Nu folosiți alte roți de destindere decât cele aprobate sau recomandate de producător. Nu utilizați niciodată lame concepute pentru tăierea lemnului. Nerespectarea ar putea provoca accidente sau rănirea personală.
- Nu blocați roata și nu aplicați presiune excesivă. Nu încercați să faceți o adâncime de tăiere excesivă. Supratensionarea roții crește încărcarea și predispoziția la deformare și înțepenire a roții în tăietură și posibilitatea reculului sau ruperii roții.
- Când roata trepidează sau la întreruperea unei tăieri din orice motiv, opriti motorul și mențineți mașina în repaus până când roata se oprește complet. Nu încercați niciodată să scoateți roata din tăietură în timp ce roata este în mișcare deoarece se poate produce reculul. Cercetați și luați măsurile corective necesare pentru a elimina cauza trepidației roții.
- Nu reîncepeți operația de tăiere la piesa de prelucrat. Lăsați roata să atingă viteza maximă și reîncepeți cu atenție tăierea. Roata se poate înțepeni, ridica sau face recul dacă scula electrică este repornită pe piesa de prelucrat.
- Scouri de sprijin sau orice piesă de prelucrat supradimensionată pentru a minimaliza riscul de agățare și recul. Piese de prelucrat mari tind să se încovoie sub propria greutate. Suporturile trebuie poziționate sub piesa de lucru, astfel încât suprafața de tăiere să se deschidă. (Fig. 5)

Siguranța întreținerii

- Întrețineți mașina conform procedurilor recomandate.
- Deconectați buija înainte de a efectua operațiunile de întreținere, exceptând reglarea carburatorului.
- Stați departe de ceilalți, când reglați carburatorul.
- Folosiți numai piese originale HIKOKI recomandate de producător.

PRECAUȚIE

Nu demontați demarorul cu recul. Există posibilitatea să vă răniți cu arcul de recul.

⚠️ AVERTISMENT

Întreținerea necoresctă ar putea deteriora grav motorul sau ar putea produce vătămări corporale grave.

Română

Transport și depozitare

- Transportați mașina în mână, cu motorul oprit și toba îndepărtată de corp.
- Permiteți motorului să se răcească, goliți rezervorul de carburant și securizați mașina înainte de a o depozita sau a o transporta.
- Depozitați mașina astfel încât să nu se afle la îndemâna copiilor.
- Curățați și păstrați atent mașina și depozitați-o într-un spațiu uscat.

- Verificați dacă întrerupătorul motorului este închis pe durata transportului sau a depozitării.
- Nu depozitați discurile abrazive subțiri în condiții de umezeală și îngheț. Acordați o atenție deosebită pasajelor legate de roata abrazivă.
Există risc de explozie la utilizarea roții abrazive umede. Dacă apar situații care nu sunt prevăzute în acest manual, aveți grijă și lăsați-vă condus de bunul simț. Contactați Centrele de Service autorizate de HiKOKI, dacă aveți nevoie de asistență.

SPECIFICAȚII

Model		CM75EAP	CM75EBP
Capacitate cilindrică (cm ³)		75,0	
Bujie		NGK BPMR-7A	
Putere max. a motorului în temeiul ISO 7293 (kW)		3,9	
Putere nominală a motorului în temeiul ISO 7293 (min ⁻¹)		9200	
Viteză max. motor (min ⁻¹)		9800	
Viteză motor la ralanti (min ⁻¹)		2500	
Capacitatea rezervorului de carburant (L)		1,1	
Greutate netă (kg) Fără combustibil, roată și accesorii		10,4	10,6
Roată abrazivă	Tip roată	Tip 41	
	Diametru exterior (mm)	305 (12")	355 (14")
	Diametrul alezajului central (mm)	20 (25,4 cu colier adaptor)	
	Viteză max. (min ⁻¹)	5100 sau mai mult	
	Grosime max. (mm)	3,5	4,0
Roată diamant	Diametru exterior (mm)	305 (12")	355 (14")
	Diametrul alezajului central (mm)	20 (25,4 cu colier adaptor)	
	Viteză max. (min ⁻¹)	5100 sau mai mult	
	Grosime max. (mm)	3,5	4,0
Diametru exterior flanșă minim (mm)		101,7	
Cuplu strângere șuruburi roată (N·m)		20	
Diametru arbore (mm)		20 (25,4 cu colier adaptor)	
Viteză max. arbore (min ⁻¹)		4200	
Nivel de presiune acustică LpA ¹ (dB (A)) de către ISO 19432 Măsurat / Incertitudine		99,5 / 3,0	
Nivel de zgomot LwA ² (dB (A)) de către ISO 19432 Măsurat / Incertitudine		115 / 3,0	
Nivel vibrații (m/s ²) în temeiul ISO 19432 Mâner față ¹ / Mâner spate ¹ Nesiguranță		2,2 / 2,7 1,0	2,4 / 2,9 1,0

NOTĂ

Nivelul de zgomot/nivelul de vibrații se calculează ca totalul energiei medii ponderate în timp a nivelurilor de zgomot / vibrații, în diverse condiții de lucru, cu următoarea distribuție temporală:

*1: 1/7 în gol, 6/7 sarcină completă.

*2: Sarcină completă.

Toate datele pot fi modificate fără preaviz.

MOD DE ASAMBLARE

Ansamblul disc abraziv subțire

1. Puneți roata (1) între două flanșe (2) și strângeți șurubul (3) cu mâna. (Fig. 6)
2. Introduceți cheia hexagonală (4) în gaurăCapac braț (5) a arborelui și blocați în poziție în timp ce strângeți șuruburile (3) folosind bine caseta cheia Combi (6). (Fig. 7)
3. Asigurați-vă că direcția de rotație a roții diamant corespunde direcției indicate pe capacul carterului de ambreiaj și instalați roata diamant. (Fig. 8)

NOTĂ

- Când utilizați roata, al cărei alezaj central este de 25,4 mm, puneți colierul adaptor (7) pentru rotire arbore în siguranță. (Fig. 9)
- Selectați și montați discul abraziv subțire corespunzător tipului de activitate de desfășurare.

	Roți abrazive	Roți diamant
Plastic	✓ (Roată specială)	—
Masonerie	✓	✓
Metal	✓	✓ (Roți speciale)
Fontă	✓	✓ (Roți speciale)

⚠ AVERTISMENT

- Nu utilizați roți deteriorate. Înainte de fiecare utilizare, inspecți roțile să nu prezinte așchii, crăpături, distorsiuni de formă sau dezechilibru și îndepărtați astfel de roți.
- Când folosiți discuri abrazive subțiri verificați anul de expirare (8) marcat pe roată înainte de atașare. (Fig. 10) Există risc de explozie la utilizarea roții după data de expirare.
- Înainte de strângerea șurubului, verificați dacă direcția celor două flanșe este corectă. Și verificați ca flanșele să fie bine instalate în fațetele arborelui.
- Torsiunea de strângere corectă este 20 N·m. Nu strângeți mai mult de 20 N·m.
- Verificați roata prin rularea timp de 1 minut la accelerație completă înainte de aplicarea lucrării.

Reglarea curelei

1. Slăbiți piulița (9) cu setul de chei combinate (6) astfel încât capacul brațului să se poată (10) mișca. (Fig. 11)
2. Cheie hexagonală(4) pentru a roti șurubul tensionare (11) astfel încât poziția piuliței de tensionare (12) să se potrivească cu marcajul (13) de pe capacul braț (10). (Fig. 12, Fig. 13)
3. Strângeți piulița din nou.

NOTĂ

Nu se transmite suficientă putere către roată când cureaua este slăbită. Este necesară reglarea corespunzătoare a curelei.

Reglare roată de protecție

1. Roata de protecție (14) poate fi mișcată cu mâna fără unealtă. Pentru ajustarea roții de protecție (14), utilizați mânerul(W) (15) sau apăsați capătul roții de protecție (14) împotriva piesei de prelucrat. (Fig. 14)
- Asigurați-vă că ajustați roata de protecție (14) pentru a vă proteja de orice murdărie de pe ecranul de protecție în timpul funcționării. (Fig. 15)

Tăiere umedă cu apă

Această mașină poate fi setată pentru tăierea umedă care poate suprima emisia de praf în timpul tăierii.

1. Înlăturați cuplajul (16) în timp ce trageți cuplajul din mașină. (Fig. 16)
2. Scoateți inelul (17) din cuplaj, trageți inelul peste furtun și introduceți furtunul la cuplaj. (Fig. 17)
3. Strângeți bine din nou inelul la cuplaj.
4. Reașezați cuplajul la mașină până când intră la loc.
5. Introduceți apă în furtun și rotiți maneta (18) supapei (19). (Fig. 18) acest lucru va furniza destinderea roții.

⚠ Avertisment

Discul abraziv subțire inclus în această mașină este un disc abraziv pentru beton, piatră sau piatră de zidărie. La tăierea cu furnizare de apă pentru acest disc abraziv subțire, utilizați roata în aceeași zi. Există riscul de explozie la utilizarea roții abrazive în ziua următoare. Pentru alte discuri abrazive subțiri, urmați instrucțiunile referitoare la acele discuri abrazive subțiri.

Montarea sculei pe mașină (Fig. 19)

Această mașină este concepută pentru a stoca set de chei combinate (6) și chei hexagonale (4).

Proceduri de operare**Carburant****⚠ AVERTISMENT**

- Mașină este echipată cu un motor în doi timpi. Întotdeauna puneți în funcțiune motorul cu carburant în care s-a amestecat ulei. La alimentarea cu carburant sau la manipularea acestuia, asigurați o bună ventilație.
- Combustibilul este foarte inflamabil și vă puteți răni grav dacă îl inhalați sau dacă îl vărsați pe corp. La manipularea carburantului fiți întotdeauna atent. Asigurați întotdeauna o bună ventilație când manipulați carburantul.

Carburant (Fig. 20)

- Folosiți întotdeauna benzină cu cifra octanică 89, fără plumb.
- Utilizați ulei doi timpi, original sau utilizați un amestec între 25:1 și 50:1. vă rugăm consultați Centrele de Service autorizate HiKOKI pentru raportul de amestecare ulei.
- Dacă nu dispuneți de ulei original, folosiți un ulei de calitate, cu aditivi antioxidanți, recomandat pentru motoarele în 2 timpi cu răcire pe aer (JASO FC GRADE OIL sau ISO EGC GRADE). Nu folosiți amestecul de ulei BIA sau TCW (pentru motor în 2 timpi, cu răcire pe apă).
- Nu utilizați niciodată ulei multigrad (10 W/30) sau ulei rezidual.
- Nu amestecați niciodată carburant și ulei în rezervorul de combustibil al mașinii. Întotdeauna amestecați carburantul și uleiul într-un recipient curat.

Metodă de amestec combustibil

Începeți întotdeauna prin a umple rezervorul cu jumătate din cantitatea totală de benzină care urmează să fie folosită. Adăugați apoi toată cantitatea de ulei. Amestecați (prin scuturare) mixtura de carburant. Adăugați cantitatea rămasă de benzină.

Amestecați (scuturați) temeinic amestecul de carburant înainte de a umple complet rezervorul.

Amestecarea cantității de ulei doi timpi și benzină

Benzină (Litri)	Ulei doi timpi (ml)	
	Raport 50:1	Raăprt 25:1
0,5	10	20
1	20	40
2	40	80
4	80	160

Alimentarea cu carburant (Fig. 21)

Înainte de alimentare, curățați zona bușonului rezervorului de carburant (20), pentru a vă asigura că în rezervor nu pătrund impurități. Înainte de alimentare, scuturați recipientul pentru a asigura o bună amestecare a carburantului.

⚠ AVERTISMENT

- Opriți întotdeauna motorul și lăsați-l să se răcească timp de câteva minute, înainte de alimentare. Nu fumați și nu aduceți flăcări sau scântei în apropierea carburantului.
- Când umpleți rezervorul de combustibil (20), deschideți încet bușonul rezervorului, pentru a se elimina posibila suprapresiune.
- Strângeți capacul rezervorului cu grijă, după alimentare.
- Înainte de a repune echipamentul în funcțiune, îndepărtați-vă cu cel puțin 3 m de zona de alimentare cu carburant.

Română

- Spălați imediat cu săpun orice strop de carburant de pe haine.
- Verificați să nu existe scurgeri de carburant, după alimentare.
- Înainte de alimentare, pentru a elimina electricitatea statică de pe corpul principal, recipientul de carburant și operator, vă rugăm să atingeți o porțiune de pământ ușor umed.

Pornirea motorului rece (Fig. 22-27)

PRECAUȚIE

Înainte de pornire, asigurați-vă că discul abraziv subțire nu atinge nimic.

1. Fixați întrerupătorul (21) în poziția ON (deschis). (Fig. 22)
2. Trageți maneta de șoc (22) complet, pentru a o dispune în poziția de PORNIRE. (Fig. 23)
3. Apăsați pompa de amorsare (23) de aproximativ zece ori astfel încât combustibilul să curgă în carburator. (Fig. 24)
4. Trageți maneta de reglare a admisiei complet (24) în timp ce apăsați maneta de reglare a admisiei blocați (25). Apoi apăsați butonul de reglare a admisiei de blocare (27). Acest lucru va bloca automat accelerația la jumătate, pentru a facilita pornirea motorului. (Fig. 22)
5. Apăsați supapa de decompresie (26). Supapa va reveni în mod automat la poziția inițială odată ce motorul a pornit. (Fig. 25)
6. Ținând instrumentul în poziție cu mâna stângă pe mânerul din partea din față (29) și cu piciorul drept apăsând pe mânerul posterior (30), repede trageți de mânerul de pornire (28). (Fig. 26)
7. Când auziți prima pornire, împingeți maneta de șoc (22) complet pentru a o dispune în poziția de FUNCȚIONARE. (Fig. 27)
8. Apăsați din nou supapa de decompresie (26).
9. Trageți din nou rapid de demarorul de pornire (28), în modul menționat anterior.
10. Imediat după pornirea motorului, trageți complet de maneta de accelerație (24), o dată, cu sistemul de blocare a manetei de accelerație (25) apăsat și eliberați imediat dispozitivul de blocare a manetei (27). Astfel, accelerația la jumătate se decuplează.
11. Apoi permiteți motorului să meargă în gol timp de 2-3 minute pentru a se încălzi înainte de tăiere.

NOTĂ

Pentru a evita reducerea duratei de viață a motorului, nu porniți motorul cu viteze mari fără nicio încărcătură pentru o perioadă lungă de timp.

Pornirea cu motorul cald

Utilizați numai etapele 1, 5 și 6 ale procedurii de pornire cu motorul rece.

Dacă motorul nu pornește, utilizați aceeași procedură ca pentru motorul rece.

Oprire (Fig. 28)

Micșorați viteza motorului și apăsați întrerupătorul (21) în poziția de oprire.

⚠️ AVERTISMENT

Nu așezați mașina în apropierea materialelor inflamabile, ex. lăngă iarbă uscată, deoarece toba este încă fierbinte după oprirea motorului.

Tehnici de tăiere de bază

1. Ajustați roata de protecție pentru a vă proteja de murdărie în timpul funcționării.
2. Tăiați o linie dreaptă mică (31) la distanța la care trebuie tăiat. (Fig. 29)
3. Tăiați drept de-a lungul liniei la adâncimea dorită.

⚠️ AVERTISMENT

- Nu vă întindeți sau nu tăiați deasupra înălțimii umerilor.

- Operatorul și alți oameni nu trebuie să stea în linia de rotație a discului abraziv subțire. În caz contrar, se poate solda cu vătămare gravă sau deces dacă roțile se rup brusc.
- Nu exercitați niciodată presiune laterală (forță laterală) asupra discului abraziv subțire în timpul tăierii. Făcând aceasta va deteriora discul abraziv subțire.
- Nu tăiați în linie curbă.

NOTĂ

- La tăiere, deplasați mașina înainte și înapoi de-a lungul liniei pentru a nu supraîncălzi discul abraziv subțire. Dacă tăiați aceeași poziție pentru o perioadă îndelungată, discul abraziv subțire se poate încălzi și slăbi.
- Tăiați întotdeauna la viteză maximă apăsând ușor. Astfel obțineți rezultatele cele mai bune pentru tăiere.
- Nu tăiați o canelură adâncă deodată. Pentru realizarea unei caneluri adânci, tăiați de mai multe ori caneluri mici.

ÎNȚREȚINERE

Ajustare carburator

În carburator, carburantul este amestecat cu aer. Dacă motorul este rotat din fabrică, carburatorul este, de fapt, reglat. Pot fi necesare reglări ulterioare, în funcție de climă și de altitudine. Carburatorul are o singură posibilitate de reglare:

T = Șurubul de reglare a vitezei de ralanti.

Reglare viteză de ralanti (T) (Fig. 30)

Verificați dacă pre-filtrul și filtrul de hârtie sunt curate. Dacă viteza de ralanti este corectă, dispozitivul de tăiere nu se rotește. Dacă dispozitivul trebuie reglat, strângeți șurubul T (în sensul acelor de ceasornic), cu motorul pornit, pînă când dispozitivul de tăiere începe să se rotească. Slăbiți (în sens invers acelor de ceasornic) șurubul pînă când dispozitivul de tăiere se oprește. Ați atins viteza de ralanti corectă când motorul funcționează ușor, în orice poziție, cu mult sub rpm, iar dispozitivul de tăiere începe să se rotească.

În cazul în care dispozitivul de tăiere continuă să se rotească și după reglarea vitezei de ralanti, contactați Centrele de Service autorizate de HIKOKI.

⚠️ AVERTISMENT

Atunci când motorul funcționează în gol, anexa de tăiere în niciun caz nu trebuie să se rotească.

NOTĂ

- Va rugăm să utilizați setul de chei combinate pentru ajustarea șurubului T.
- Nu atingeți reglajul vitezei mari (H) și al vitezei mici (L) de pe carburator. Acestea sunt doar pentru Centrele de Service autorizate de HIKOKI. Dacă le rotiți, mașina va fi grav avariata.

Filtrul de aer (Fig. 31)

În cazul în care motorul de alimentare pare să se fi micșorat este posibil să fie deoarece filtrul de aer trebuie curățat.

1. Înainte de curățarea filtrului de aer, trageți mânerul de șoc (22) pentru a preveni pătrunderea prafului în motor.
2. Deschideți caseta de curățare (B) (32) prin desfacerea mânerului de curățare (33), pentru a expune prefiltrul (formă burete) (34) din cutia de curățare (B) (32).
3. Curățați prefiltrul bătându-l sau suflându-l ușor. Dacă acesta încă este murdar, clătiți-l în apă caldă cu săpun. Dacă în caseta de curățare (B) (32) care este închisă de pre-filtru există praf, curățați filtrul de hârtie (35) după cum urmează.
4. Pentru a scoate filtrul de hârtie (35) și filtrul de nailon (36), deschideți caseta de curățare (A) (37) prin slăbirea șurubului M5 (38).
5. Curățați filtrul de nailon bătându-l sau suflându-l ușor. Dacă acesta încă este murdar, clătiți-l în apă caldă cu săpun.

6. Curățați filtrul de hârtie prin bătaie. Dacă utilizați aer comprimat pentru a sufla praful, suflați ușor dinspre interior.
7. Asamblați din nou părțile în poziția originală prin modalitatea inversă.

NOTĂ

- Când îndepărtați filtrul de hârtie și filtrul de nailon, aveți grijă ca praful să nu pătrundă în motor.
- După clătirea cu apă caldă și săpun. Verificați ca filtrul să fie uscat înainte de reasamblare. Un filtru de aer care a fost folosit o perioadă mai mare de timp nu poate fi curățat complet. Din acest motiv, acesta trebuie înlocuit cu unul nou.
Un filtru defect trebuie întotdeauna înlocuit.

Bujie (Fig. 31, 32, 33)

1. Îndepărtați caseta de curățare (B) (32) și caseta de curățare (A) (37). (Fig. 31)
2. La final strângeți bine piulița de fixare prin rotirea acesteia în sens invers acelor de ceasornic cu ajutorul setului de chei combinate. (Fig. 32)
3. Curățați bujia dacă este murdară. Verificați distanța dintre electrozi. Distanța corectă este de 0,6 mm. (Fig. 33)

NOTĂ

- Când îndepărtați bujia, aveți grijă ca praful să nu pătrundă în motor.
- Bujia de aprindere trebuie înlocuită după 100 de ore de exploatare sau mai devreme, în cazul în care electrozii sunt puternic erodați.

Filtrul de carburant (Fig. 34)

Demontați filtrul de carburant (39) din rezervorul de carburant și spălați-l bine în solvent. Apoi, împingeți filtrul de combustibil complet în rezervor.

NOTĂ

În cazul în care filtrul de carburant (39) s-a întărit din cauza prafului și impurităților, acesta trebuie înlocuit.

Sistem de protecție la vibrații (Fig. 35)

Verificați arcurile (40) pentru orice slăbituri sau deteriorări. În cazul în care constatați vreo defecțiune la părțile componente, vă rugăm contactați Centrele de Service Autorizate de HiKOKI.

Înlocuirea curelei

1. Îndepărtați piulița (9) cu setul de chei combinate (6) și slăbiți șurubul de tensionare (11) prin rotirea cheii hexagonale în sens invers acelor de ceasornic (4). Apoi scoateți capacul braț (10). (Fig. 11, 12)
2. Slăbiți cele trei șuruburi (41) de pe carcasa de ambreiaj (42) și îndepărtați carcasa ambreiaj (42). (Fig. 36)
3. Scoateți curea (43) și asamblați una nouă la canelura scripetilor (44)(45) în siguranță. (Fig. 37, 38)
4. Înainte de asamblare, rotiți șurubul de tensionare (11) și ajustați lungimea protuberanță a șurubului de tensionare (11) de la capacul braț (10) la 0 mm (Fig. 39)
5. Asamblați carcasa ambreiajului și capacul braț prin modalitatea opusă.
6. Ajustați din nou tensiunea curelei. Consultați "Reglarea curelei".

Program de întreținere**Întreținere zilnică**

- Curățați exteriorul mașinii.
- Verificați dacă piulița pe brațul capacului este suficient de strânsă.
- Verificați ca șuruburile de pe discul abraziv subțire să fie suficient de bine strânse.
- Verificați ca discul abraziv subțire să nu se învârtă când motorul este la ralanti.
- Curățați filtrul de aer.

Întreținere săptămânală

- Verificați demarorul cu recul, în special cablul.
- Curățați exteriorul bujiei.
- Îndepărtați bujia și verificați spațiul dintre electrozi. Reglați-l la 0,6 mm sau schimbați bujia de aprindere.
- Verificați ca admisia de aer a demarorului cu recul să nu fie înfundată.

Întreținere lunară

- Clătiți rezervorul de combustibil cu benzină și curățați filtrul de combustibil.
- Curățați exteriorul carburatorului și spațiul din jurul acestuia.

Întreținere semestrială

- Curățați aripile de răcire de pe cilindru.
- Curățați ventilatorul și spațiul din jurul acestuia.
- Curățați toba.

PRECAUȚIE

Curățarea aripilor cilindrului, a ventilatorului și a tobei va fi făcută de Centre de Service autorizate de HiKOKI.

LOCALIZAREA DEFECTELOR

Condiție	Cauză probabilă	Remediu
Motorul nu pornește	Nu există combustibil sau prea puțin combustibil	Alimentarea cu combustibil
	Combustibilul nu este în carburator	Alimentați cu combustibil și apăsați pompa de câteva ori.
	Combustibil vechi	Alimentați cu combustibil nou
	Bujia este udă	1. Scoateți bujia și uscați-o 2. Trageți demarorul de pornire și trageți combustibilul în motor
	Țeava de combustibil este îndoită sau desprinsă	Consultați Centrele de Service Autorizate HIKOKI
	Defecțiune carburator	Consultați Centrele de Service Autorizate HIKOKI
	Defecțiune bujie	Înlocuiți bujia sau corectați distanța
	Defecțiune sistem electric	Consultați Centrele de Service Autorizate HIKOKI
Motorul pornește, dar se blochează imediat	Nu există combustibil sau prea puțin combustibil	Alimentarea cu combustibil
	Combustibilul nu este în carburator	Alimentați cu combustibil și apăsați pompa de câteva ori.
	Șocul este închis	Apăsați mânerul de șoc în siguranță
	Defecțiune carburator	Consultați Centrele de Service Autorizate HIKOKI
	Defecțiune bujie	Înlocuiți bujia sau corectați distanța
	Filtru de aer înfundat	Curățați filtrul de aer
Vibrații anormale	Defecțiune la montarea discului abraziv subțire	Consultați "Ansamblul disc abraziv subțire"
	Deformare disc abraziv subțire	Înlocuiți discul abraziv subțire
	Defecțiune sistem anti-vibrații	Consultați Centrele de Service Autorizate HIKOKI
Motorul poate porni, însă discul abraziv subțire nu se rotește	Cureaua este slăbită	Consultați "Reglarea curelei"
	Cureaua este prea strânsă	
	Cureaua este ieșită din scripeți	Consultați "Înlocuirea curelei"
Motorul nu se oprește	Defecțiune sistem electric	Consultați Centrele de Service Autorizate HIKOKI

ACCESORII SPECIALE

Roată diamant

HiKOKI oferă o roată diamant pentru aplicații diverse enumerate mai jos.

Roți diamant(12") pentru CM75EAP

Tip	Categorie	Diam. exterior (mm)	Alezaj central (mm)	Nr. cod
Roată diamant	Universal	300	20	773000
				773004
	Cărămidă și asfalt	300	20	773137
				773018
	Beton și piatră dură	300	20	773008
				773012



Roți diamant(14") pentru CM75EBP

Tip	Categorie	Diam. exterior (mm)	Alezaj central (mm)	Nr. cod
Roată diamant	Universal	350	20	773002
				773006
	Cărămidă și asfalt	350	20	773016
				773020
	Beton și piatră dură	350	20	773010
				773014

Rezervor presiune apă (Fig. 40)

Rezervorul presiune apă HiKOKI este mobil și este un rezervor presurizat manual. Acest rezervor permite tăierea în mediu umed când nu există o sursă de apă. (Nr. cod: 712630)

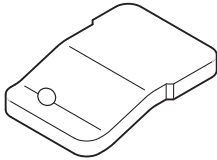
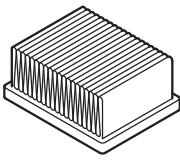
PIESE DE SCHIMB

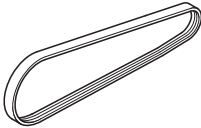
			
6699872	6699868	6699867	6699877

Posebej skrbno upoštevajte trditve, kot sledi:

⚠ OPOZORILO

Označuje veliko verjetnost resnih telesnih poškodb ali smrtno nevarnost v primeru neupoštevanja navodil.

POZOR

Označuje verjetnost telesnih poškodb ali materialne škode v primeru neupoštevanja navodil.

POMNI

Koristne informacije za pravilno delovanje in uporabo.

POMEN SIMBOLOV

POMNI: Simboli niso označeni na vseh enotah.

	Simboli
	⚠ OPOZORILO V nadaljevanju so prikazani simboli, uporabljeni pri napravi. Pred uporabo se prepričajte, da jih razumete.
	Rezilnik, prenosno rezalno orodje CM75EAP / CM75EBP
	Pomembno: uporabnik mora natančno prebrati in upoštevati varnostne ukrepe in opozorila ter se posvetovati o vseh morebitnih dvomih v zvezi z varnostjo. Z nepravilno in neprevidno uporabo enote tvegate nevarnost resnih in celo usodnih poškodb.
	Preberite, se posvetujte o dvomih in upoštevajte vsa opozorila in navodila v tem priročniku in na enoti.
	Med uporabo enote vedno nosite zaščitna očala, čelado, slušnike in zaščitno masko
	Čok/Ročica za hladen zagon
	Vklop / Začetek
	Izklop / Ustavitev
	Varnostna ustavitvev
	Najvišja hitrost vretena orodja. Opozorilo: Ne uporabljajte kolotov, ki imajo nazivno hitrost nižjo od navedene največje hitrosti vretena orodja.
	Opozorilo za požar! Pri rezanju kovine s tem orodjem se ustvarja iskre.
	Opozorilo! Ne uporabljajte poškodovanega rezalnega koluta.
	Smer vrtenja rezalnega koluta
	Dimenzije rezalnega koluta

	Mešanica olja in goriva
T	Prilagoditev uplinjača – prosti tek
L	Prilagoditev uplinjača – mešanica za nizke hitrosti
H	Prilagoditev uplinjača – mešanica za visoke hitrosti
	Črpalka za gorivo
	Zajamčena raven hrupa
	Dekompresijski ventil
	Opozorilo glede nevarnih emisij prahu in plina
	Opozorilo zaradi povratnega udarca
	Opozorilo! Nikoli ne uporabljajte rezil za rezanje lesa.

OPIS DELOV (SI. 1)

- A: Stikalo za vklop/izklop: To stikalo omogoča vklop ali izklop orodja.
- B: Ročica plina: Ročica, ki jo upravljavec lahko vključi s prstom za uravnavanje hitrosti motorja.
- C: Zapora plina: Prepreči nenamerno aktiviranje ročice plina, dokler se ta ročno ne spusti.
- D: Zapora dušilke: Naprava za nastavitev dušilke v delno odprt položaj za lažji zagon.
- E: Pokrov rezervoarja za gorivo: Z njim lahko zaprete rezervoar za gorivo.
- F: Zaganjalnik: Povlecite za vrstico za zagon motorja.
- G: Prednji ročaj: Ročaj, ki se nahaja na ali proti prednjemu delu ohišja motorja.
- H: Zadnji ročaj: Ročaj, ki se nahaja na ali proti zadnjemu delu ohišja motorja.
- I: Čok/ročica za hladen zagon: Ročica za pomoč pri zagonu motorja, ki oplemeniti mešanico goriva/zraka v uplinjaču.
- J: Črpalka za gorivo: Naprava za dovajanje dodatnega goriva za pomoč pri zagonu.
- K: Ohišje filtra (B): Pokrov za predfilter
- L: Ohišje filtra (A): Pokrov za papirnati filter in uplinjač.
- M: Pokrov sklopke: Naprava med motorjem in rezalno opremo, ki je zasnovana za preprečevanje nenamernega stika s prenosom.
- N: Pokrov roke: Naprava med motorjem in rezalno opremo, ki je zasnovana za preprečevanje nenamernega stika s prenosom.
- O: Varovalo koluta: Pokrov, ki je namenjen zaščiti upravljavca pred stikom s kolutom in hkrati tudi usmerja odkruške proč od njega.
- P: Matica: Omogoča pritrditev varovala koluta na motor.

- Q: Vzmet za blaženje treslajev: Zmanjšuje prenos treslajev na roke upravljalca.
- R: Ročaj (W): Ročaj za vrtenje varovala koluta.
- S: Dekompresijski ventil: Naprava za znižanje kompresijskega tlaka v motorju za lažji zagon.
- T: Napenjalni vijak: Naprava za povečanje in zmanjšanje napetosti jermena.
- U: Napenjalna matica: Oznaka za prikazovanje stanja napetosti jermena.
- V: Rezalni kolut: Vezano brusilo z ojačanim smolnim rezalnim kolutom, s podlogo.
- W: Spojka: Naprava za pritrditev cevi
- X: Ventil: Naprava za prilagajanje pretoka vode.
- Y: Glušnik izpuha: Zmanjšuje hrup motorja in usmerja izpušne pline.
- Z: Podložka koluta: Prirobnica za spenjanje in pogon rezalnega koluta.
- a: Vijak: Omogoča pritrditev rezalnega koluta
- b: Nastavek z objemko: Nastavek za vreteno, ki omogoča uporabo rezalnih kolotov z luknjo za vreteno velikosti 25,4 mm.
- c: Kombinirani ključ: Vzdrževalno orodje za odstranjevanje ali nameščanje vžigalne svečke
- d: Šesterokotni imbus: Vzdrževalno orodje za nameščanje pokrova ter napenjanje jermena.
- e: Zaščitna očala: Zaščita oči.
- f: Navodila za uporabo: Priložena napravi. Pred uporabo preberite navodila in jih shranite za kasnejšo uporabo.

OPOZORILA IN VARNOSTNA NAVODILA

Varnost upravljalca

- Vedno uporabljajte ustrezen zaščitni vizir ali zaščitna očala.
- Pri uporabi tega orodja in prav tako pri dotikanju rezalnega koluta vedno nosite rokavice.
- Pri uporabi tega orodja vedno nosite ustrezna zaščitna oblačila, kot npr. jopič, hlače, čelado, čevlje z jekleno kapico za prste in neдрsečim podplatom ter opremo za zaščito oči, ušes in nog.
Pri delu ne nosite ohlapnih oblačil, nakita, kratkih hlač in/ali sandalov in ne bodite bos.
- Ne dovolite, da bi orodje upravljal otrok ali neizkušena oseba.
Neizkušeni upravljalci naj pred začetkom uporabe orodja prejmejo praktična navodila.
- Ko nosite glušnike, bodite pozorni na dogajanje v okolici. Bodite pozorni na ljudi v bližini, ki morda opozarjajo na težavo.
- Pri rezalnih opravilih ste lahko izpostavljeni nevarnostim za dihala, kot so silicijev dioksid in drugi škodljivi prašni delci. Pri uporabi orodja nosite zaščitno masko.
- Na ročajih ne sme biti olja ali goriva.
- Roke držite stran od verige.
- Orodja ne prijemajte ali držite za rezalni nastavek.
- V bližini goriva ali orodja ter med uporabo orodja ne kadite.
- Ko orodje izklopite, se prepričajte, da se je veriga ustavila, preden odložite napravo.
- Pri dolgotrajnem delu, se občasno ustavite in vzemite odmor, tako da preprečite morebitni sindrom tresenja roke (HAVS), ki se pojavi zaradi vibracij.
- Državni predpisi lahko omejujejo uporabo orodja. Poleg tega mora upravljaec upoštevati lokalne predpise na območju, kjer dela.

⚠ OPOZORILO

- Orodje proizvaja izpušne pline, ki vsebujejo ogljikovodike in benzen. Med uporabo tega orodja je treba zagotoviti ustrezno prezračevanje, ne le pri uporabi v notranjih prostorih, ampak tudi pri delu v jaških, luknjah ali drugih utesjenih prostorih. Vdihovanje izpušnih plinov je lahko usodno.
- Orodja ne uporabljajte, če ste utrujeni, bolni ali pod vplivom alkohola, drog ali zdravil.
- Sistemi za blaženje vibracij ne zagotavljajo, da se ne bosta pojavila sindrom tresenja rok ali sindrom zapesnega prehoda.
Zato morajo dolgotrajni in redni uporabniki, sami kontrolirati stanje svojih rok in prstov. V kolikor se pojavi kateri od zgoraj naštetih simptomov, takoj poiščite zdravniško pomoč.
- Daljše ali nenehno izpostavljanje visokim stopnjam hrupa, lahko povzročijo trajne poškodbe sluha. Pri uporabi orodja vedno nosite odobrene glušnike.
- Če uporabljate kakršno koli medicinsko električno/elektronsko opremo, kot so spodbujevalniki za srce, se pred delom z električnim orodjem posvetujte s svojim zdravnikom kot tudi s proizvajalcem opreme.

Varnost enote / orodja

- Pred vsako uporabo preverite celotno orodje zaradi morebitnih poškodb. Preglejte, če morda uhaja gorivo, in se prepričajte, da so vsa tesnila na mestu in ustrezno pritrjena.
- Med nastavljanjem uplinjača nikomur ne dovolite v bližino orodja.
- Uporabljajte le priključke, ki jih za to orodje priporoča proizvajalec.
- Izberite in namestite ustrezni rezalni kolut za vrsto dela, ki ga boste izvedli.
- Vsa dela, ki niso navedena v navodilih, lahko izvajajo le pooblašeni servisi HIKOKI. (Na primer, če z neustreznim orodjem odstranite vztrajnik ali če z neustreznim orodjem držite vztrajnik, medtem ko odstranjujete sklopko, lahko poškodujete vztrajnik, zaradi česar lahko ta počí.)

⚠ OPOZORILO

- Orodja nikoli ne spreminjajte na kakršen koli način. Orodja ne uporabljajte za dela, za katera ni bilo izdelano.
- Nikoli ne uporabljajte kolotov, ki imajo nazivno hitrost nižjo od največje hitrosti vretena, ki je navedena na orodju.
Kolut, ki se vrti hitreje od svoje nazivne hitrosti, lahko počí in se razleti.
- Velikosti vreten kolotov in prirobnic morajo ustrezati vretenu orodja.
Koluti in prirobnice, katerih luknje za vreteno ne ustrezajo pritrilnim nastavkom orodja, se bodo vrteli ekscentrično, se bodo med delovanjem preveč tresli in lahko povzročijo izgubo nadzora.
- Obvezno uporabljajte samo rezalne kolute, ki so zasnovani za ročna rezalna orodja. Uporaba rezalnega koluta, ki ni zasnovan za ročno rezalno orodje, je nevarna.

Ravnanje z gorivom

- Gorivo mešajte in nalivajte na prostem proč od izvora isker in ognja.
- Za gorivo uporabljajte le posodo, ki je temu namenjena.
- Preden zaženete motor, obrišite vso razlito gorivo in počakajte, da preostalo gorivo izhlapi.
- Preden zaženete motor, se umaknite vsaj 3 m proč od mesta dolivanja.
- Preden odprete pokrov rezervoarja za gorivo, ugasnite motor in počakajte nekaj minut, da se ohladi.
- Orodje in gorivo shranite na mesto, kjer ni nevarnosti iskenja in odprtega ognja iz vodnih grelnikov, električnih motorjev, stikal, peči itd.

⚠ OPOZORILO

Gorivo je zelo vnetljivo in njegovih hlapov ne smete vdihavati. Bodite še posebej previdni pri ravnanju z orodjem, saj lahko iskre, ki nastanejo med rezanjem kovine, zlahka vnamejo morebitno razlito gorivo.

Varnost pri žaganju

- Druge osebe naj se ne približujejo delovnemu območju. Vsak, ki vstopi v delovno območje, mora nositi osebno zaščitno opremo. Odlomljeni delci obdelovanca ali koluta lahko povzročijo poškodbe.
- Otroci, nepooblaščen osebe in živali naj se ne približujejo delovnemu območju.
- Orodje držite trdno z desno roko za zadnji ročaj in z levo roko za prednji ročaj.
- Ohranite trdno stojišče ter ravnotežje telesa. Izogibajte se nenormalni drži.
- Med delovanjem žage držite vse dele telesa stran od glušnika izpuha in verige.
- Prepričajte se, da ste preverili delovno območje za morebitne skrite nevarnosti, kot so vodne ali plinske cevi, električni kablji in vnetljive snovi.
- Delujočega orodja nikoli ne odlagajte na tla.
- Obvezno počakajte, da se motor ugasne in da se rezalni priključki popolnoma ustavijo, preden z njih odstranite umazanijo.
- Pri delu z električno opremo imejte vedno pri sebi prvo pomoč.
- Glušnik izpuha je med in po uporabi zelo vroč. To velja tudi za prosti tek. Bodite pozorni na nevarnost požara, predvsem pri delu v bližini vnetljivih snovi in/ali hlapov.

⚠ OPOZORILO

- Izpušni plini motorja so vroči in lahko vsebujejo iskre, ki lahko zanetijo požar. Iskre se prav tako tvorijo pri rezanju kovine s tem orodjem. Orodja nikoli ne uporabljajte v bližini vnetljivih snovi in plinov.
- Iskre, nastale pri rezalnih opravilih, lahko povzročijo ogenj. Vedno imejte v bližini na voljo ustrezna sredstva za gašenje.
- Preden se prestavite v novo delovno območje, izključite orodje in počakajte, da se zaustavi veriga.
- Pred premikanjem vedno preverite, ali je motor ugasnjen in ali so se rezalni priključki popolnoma ustavili. Če motor deluje in se rezalni kolut vrti, pri premikanju nastanejo žiroskopske sile. Zaradi tega lahko izgubite nadzor nad orodjem.
- Nikoli ne režite snovi, ki sestoji iz azbesta.
- Delujočega motorja nikoli ne pustite brez nadzora, (npr. na tleh).

Povratni udarec in podobne nevarnosti

Povratni udarec je nenadna reakcija na ukleščen ali zataknen kolut. V primeru ukleščenega ali zataknenega koluta se ta nenadoma ustavi, zato se je orodje v trenutku zagoditve prisiljeno zavrteti v nasprotno smer vrtenja koluta. Na primer, če se brusni kolut uklešči ali zatakne v obdelovanec, lahko rob koluta, ki vstopa v točko ukleščenja, zareže v površino materiala in povzroči dvig oz. sunek koluta iz obdelovanca. Kolut lahko skoči proti upravljavcu ali proč od njega, odvisno od smeri vrtenja koluta v trenutku ukleščenja. Brusni koluti se v takih primerih lahko tudi zlomijo.

Zaradi teh reakcij lahko izgubite nadzor nad orodjem in lahko pride do hudih telesnih poškodb.

Povratni sunek je posledica nepravilne uporabe rezalnega orodja in/ali neustreznih delovnih postopkov oz. pogojev, ki se jim lahko izognete s pomočjo spodnjih varnostnih ukrepov.

- Do povratnega sunka pride, ko uporabite zgornji del rezalnega koluta oz. ko se ta med delovanjem dotakne predmeta. Posebej pazite, da se z zgornjim delom rezalnega koluta ne dotaknete nobenega predmeta. (**SI 2, SI 3**)
- Bodite posebej pazljivi pri obdelavi kotov, ostrih robov itd. Preprečite poskakovanje in zatikanje rezalnega koluta. Pri kotih, ostrih robovih ali poskakovanju se kolut pogosto zatakne in povzroči izgubo nadzora ali povratni sunek. (**SI 4**)
- Ne uporabljajte drugih rezalnih kolutov razen tistih, ki so odobreni ali priporočeni s strani proizvajalca. Nikoli ne uporabljajte rezil za rezanje lesa. Neupoštevanje tega lahko povzroči nesreče ali hude telesne poškodbe.
- Ne pritiskajte premočno in pazite, da ne preobremenite koluta. Ne poskušajte narediti preglobokega reza. Večje obremenitve koluta povečajo možnost zvijanja ali zagodenja koluta v zarezi ter možnost povratnega sunka ali zloma koluta.
- Če se kolut zatakne ali se zaradi kakršnega koli razloga prekine rezanje, ustavite motor in držite orodje pri miru, dokler se kolut popolnoma ne zaustavi. Nikoli ne poskušajte odstraniti koluta iz zareze, medtem ko se kolut vrti, sicer lahko pride do povratnega sunka. Poiščite vzrok zatikanja koluta in izvedite ustrezne ukrepe, da ga odpravite.
- Rezalnega opravila ne začnite znova, če je kolut v obdelovancu. Potem ko kolut doseže polno hitrost, previdno znova vstopite v zarezo. Če orodje znova zaženete že v obdelovancu, se lahko kolut zagodzi, uhaja navzgor ali sune nazaj.
- Za panele oz. kakršne koli večje obdelovance zagotovite podporo, da zmanjšate možnost ukleščenja koluta in povratnega sunka. Veliki obdelovanci se radi povesejo pod lastno težo. Obdelovanec mora biti podprt, da se rezalna površina odpre. (**SI 5**)

Varnost pri vzdrževanju

- Orodje vzdržujte v skladu s priporočenimi postopki.
- Pred opravljanjem vzdrževalnih del, odklopite svečko, razen če boste le nastavili uplinjač.
- Med nastavljanjem uplinjača nikomur ne dovolite v bližino orodja.
- Uporabljajte le originalne HiKOKI nadomestne dele, kot jih priporoča proizvajalec.

POZOR

Potezne vrvice ne razstavljajte. Zaradi zagonske vzmeti lahko pride do resnih poškodb.

⚠ OPOZORILO

Nepravilno vzdrževanje je lahko vzrok resnih poškodb motorja ali resnih telesnih poškodb.

Prenašanje in shranjevanje

- Orodje prenašajte z izklopljenim motorjem, pri tem pa držite dušilnik izpuha proč od telesa.
- Pred shranjevanjem ali prenašanjem orodja počakajte, da se motor ohladi, izpraznite rezervoar za gorivo in uplinjač ter zavarujte orodje.
- Orodje shranjujte zunaj dosega otrok.
- Orodje skrbno očistite in vzdržujte ter ga shranite na suho mesto.
- Pred prenosom ali shranjevanjem obvezno prestavite stikalo motorja na izklop.
- Rezalnih kolutov ne hranite v vlažnih ali hladnih pogojih. Posebno pozornost namenite brusnemu kolutu. Če uporabljate vlažen brusni kolut, lahko ta med uporabo poči.

V situacijah, ki niso opisane v tem priročniku, delajte previdno in razumno. Za dodatno pomoč pokličite pooblaščen HiKOKI servis.

SPECIFIKACIJE

Model		CM75EAP	CM75EBP
Gibna prostornina motorja (cm ³)		75,0	
Svečka		NGK BPMR-7A	
Največja moč motorja po ISO 7293 (kW)		3,9	
Nazivna hitrost motorja po ISO 7293 (min ⁻¹)		9200	
Največja hitrost motorja (min ⁻¹)		9800	
Hitrost motorja v prostem teku (min ⁻¹)		2500	
Prostornina rezervoarja za gorivo (L)		1,1	
Suha teža (kg)		10,4	10,6
Brez goriva, koluta in priključkov			
Brusni kolot	Vrsta koluta	Vrsta 41	
	Zunanji premer (mm)	305 (12")	355 (14")
	Premer luknje za vreteno (mm)	20 (25,4 z nastavkom z objemko)	
	Največja hitrost (min ⁻¹)	5100 ali več	
Diamantni kolot	Največja debelina (mm)	3,5	4,0
	Zunanji premer (mm)	305 (12")	355 (14")
	Premer luknje za vreteno (mm)	20 (25,4 z nastavkom z objemko)	
	Največja hitrost (min ⁻¹)	5100 ali več	
Največja debelina (mm)		3,5	4,0
Najmanjši zunanji premer prirobnice (mm)		101,7	
Zatezni moment varovala koluta (N·m)		20	
Premer vretena (mm)		20 (25,4 z nastavkom z objemko)	
Največja hitrost vretena (min ⁻¹)		4200	
Raven zvočnega tlaka LpA ¹ (dB(A)) po ISO 19432 Izmerjeno / negotovost		99,5 / 3,0	
Raven zvočne moči LwA ² (dB(A)) po ISO 19432 Izmerjeno / negotovost		115 / 3,0	
Raven treslajev (m/s ²) po ISO 19432 Prednji ročaj ¹ / Zadnji ročaj ¹ Negotovost		2,2 / 2,7 1,0	2,4 / 2,9 1,0

POMNI

Ravni hrupa/treslajev se izračunajo kot vsota časovno merjene energije za ravni hrupa / vibracij v različnih delovnih pogojih z naslednjo časovno razporeditvijo:

*1: 1/7 prosti tek, 6/7 polna obremenitev.

*2: Polna obremenitev.

Vsi podatki se lahko spremenijo brez obvestila.

POSTOPEK MONTAŽE

Montaža rezalnega koluta

- Vstavite kolot (1) med dve prirobnici (2) in z roko privijete vijak (3). (SI. 6)
- Vstavite šesterokotni imbus (4) v odprtino pokrova nosilca (5) in pričvrstite os na njeno mesto s pravilnim pritegotenjem vijaka (3) z uporabo kombiniranega ključa (6). (SI. 7)
- Prepričajte se, da smer vrtenja diamantnega koluta ustreza smeri, ki je navedena na pokrovu sklopke, in namestite diamantni kolot. (SI. 8)

POMNI

- Kadar uporabljate kolot z luknjo za vreteno velikosti 25,4 mm, na vreteno pravilno pritrđite nastavek z objemko (7). (SI. 9)
- Izberite in namestite ustrežni rezalni kolot za vrsto dela, ki ga boste izvedli.

	Brusilne plošče	Diamantne rezalne plošče
Plastika	✓ (Specialna rezalna plošča)	—
Zidarstvo	✓	✓
Kovina	✓	✓ (Specialne rezalne plošče)
Lito železo	✓	✓ (Specialne rezalne plošče)

⚠ OPOZORILO

- Ne uporabljajte poškodovanih kolotov. Pred vsako uporabo preglejte kolot za morebitne ostružke, razpoke, zvito ali ekscentričnost in takšen kolot takoj zavržite.
- Preden pritrđite brusni rezalni kolot, preverite rok njegove uporabe (8). (SI. 10)
Če uporabite kolot s pretečenim rokom uporabe, lahko ta med uporabo počí.
- Preden privijete vijak, preverite, ali je usmerjenost obeh prirobnic pravilna. Preverite tudi, ali so prirobnice trdno nameščene na površino vretena.
- Ustrezen zatezni moment je 20 N·m. Ne privijte z več kot 20 N·m.

Slovenščina

- Pred delom na obdelovancu preizkusite kolot, tako da 1 minuto obratuje pri polnem plinu.

Prilaganje jermena

1. S kombiniranim ključem (6) odvijte matico (9), tako da se pokrov roke (10) lahko premika. **(SI. 11)**
2. Uporabite šesterokotni imbus (4), da zavrtite napenjalni vijak (11), tako da se položaj napenjalne matice (12) ujema z oznako (13) na pokrovu roke (10). **(SI. 12, SI. 13)**
3. Znova privijte matico.

POMNI

Ce jermen ni napet, prenos moči do koluta ni ustrezen. Ustrezno prilagodite napetost jermena.

Prilaganje varovala koluta

1. Varovalo koluta (14) lahko premaknete z roko, brez uporabe orodja. Za prilaganje varovala koluta (14) uporabite ročaj (W) (15) ali pritisnite zadnji del varovala koluta (14) ob obdelovanec. **(SI. 14)**
- Prepričajte se, da prilagodite varovalo koluta (14), tako da vas zavaruje pred letječimi odkruški. **(SI. 15)**

Mokro rezanje z vodo

To orodje se lahko nastavi za mokro rezanje, s katerim se lahko prepreči prašenje med rezanjem.

1. Povlecite spojko (16) in jo odstranite z orodja. **(SI. 16)**
2. S spojke odstranite obroček (17), nato pa skozi obroček speljite cev in jo vstavite v spojko. **(SI. 17)**
3. Obroček znova dobro pritrdite na spojko.
4. Spjoko znova namestite na orodje, da se zaskoči.
5. Napolnite cev z vodo, tako da obrnete ročico (18) ventila (19). **(SI. 18)** Tako vklopite dovod vode na rezalni kolot.

⚠ Opozorilo

Rezalni kolot, ki je priložen orodju, je brusni rezalni kolot za beton, kamen in zidarske materiale.

Če s tem rezalnim kolotom opravljate mokro rezanje, ga izrabite v enem dnevu. Če boste mokri brusni kolot na tak način uporabljali naslednji dan, lahko ta med uporabo počí. Pri drugih rezalnih kolutih upoštevajte njihova priložena navodila.

Namestitev ročnega orodja na napravo (SI. 19)

Naprava je narejena tako, da lahko vanjo shranite kombinirani ključ (6) in šesterokotni imbus (4).

Način mešanja goriva

Vedno posodo najprej napolnite s polovico predvidene količine bencina.

Potem dodajte celotno količino olja. Zmešajte (stresite) mešanico goriva. Dolijte preostanek bencina.

Zmešajte (stresite) mešanico goriva, preden jo nalijete v rezervoar za gorivo.

Mešalno razmerje dvotaktnega olja in bencina

Bencin (Liter)	Dvotaktno olje (ml)	
	Razmerje 50:1	Razmerje 25:1
0,5	10	20
1	20	40
2	40	80
4	80	160

Polnjenje goriva (SI. 21)

Pred dolivanjem dobro očistite območje okoli pokrova rezervoarja za gorivo (20), da preprečite vdor umazanije v rezervoar. Preden dolijete gorivo, se prepričajte, da je gorivo dobro zmešano, tako da stresete posodo.

⚠ OPOZORILO

- Pred dolivanjem goriva vedno ugasnite motor in ga nekaj minut pustite, da se ohladi.
- V bližini goriva ne kadite in tja ne prinašajte ognja ali isker.
- Pri dolivanju goriva počasi odprite pokrov rezervoarja za gorivo (20), da se morebitni nadtlak počasi sprosti.
- Po polnjenju skrbno zategnite pokrov rezervoarja za gorivo.
- Pred začetkom dela vedno premaknite enoto najmanj 3 m proč od mesta, kjer ste dolivali gorivo.
- Razlito gorivo vedno takoj sperite z oblačil s milom.
- Po polnjenju vedno preverite, da gorivo ne izteka.
- Da bi odstranili statično elektriko iz glavnega dela orodja, posode za gorivo in upravljavca, se pred dolivanje goriva dotaknite rahlo vlažnih tal.

Zagon hladnega motorja (SI. 22-27)

POZOR

Pred zagonom motorja se prepričajte, da se rezalni kolot ničesar ne dotika.

1. Vključite stikalo (21) za vklop/izklop vžiga. **(SI. 22)**
2. Do konca potegnite za ročico čoka (22), da jo prestavite v položaj START. **(SI. 23)**
3. Črpalko za gorivo (23) pritisnite približno desetkrat, da gorivo teče v uplinjač. **(SI. 24)**
4. Medtem ko pritisnete zaporo plina (25), do konca povlecite ročico za plin (24). Nato pritisnite zaporo dušilke (27).
S tem se samodejno nastavi polovična zapora dušilke, ki omogoča lažji zagon motorja. **(SI. 22)**
5. Pritisnite dekompresijski ventil (26). Ko se bo motor zagnal, se bo ventil samodejno vrnil v prvotni položaj. **(SI. 25)**
6. Ko orodje držite v položaju z levo roko na sprednjem ročaju (29) in z desno nogo, ki pritiska na zadnji ročaj (30), hitro povlecite zaganjalnik (28). **(SI. 26)**
7. Ko zaslišite prvi vžig, do konca potisnite ročico čoka (22) in jo prestavite v delovni položaj. **(SI. 27)**
8. Znova pritisnite dekompresijski ventil (26).
9. Znova sunkovito povlecite zaganjalnik (28) na predhodno omenjeni način.
10. Ko se motor zažene, enkrat do konca povlecite ročico za plin (24) ob pritisnjeni zapori plina (25) in takoj spustite zaporo dušilke (27). Polovična zapora dušilke se sprosti.
11. Preden začnete z delom, pustite motor teči okoli 2–3 minute, da se ogreje.

POSTOPEK UPRAVLJANJA

Gorivo

⚠ OPOZORILO

- Orodje je opremljeno z dvotaktnim motorjem. Za pogon motorja obvezno uporabljajte gorivo, ki je mešano z oljem. Pri dolivanju ali delu z gorivom poskrbite za dobro zračenje.
- Gorivo je zelo vnetljivo in lahko povzroči resne poškodbe ob vdihovanju in stiku s kožo.
Pri rokovanju z gorivom, bodite vedno pozorni. Pri rokovanju z gorivom vedno poskrbite za dobro zračenje.

Gorivo (SI. 20)

- Obvezno uporabljajte 89-oktanski neosvinčen bencin.
- Uporabite originalno dvotaktno olje ali mešanico v razmerju od 25:1 do 50:1, za dodatno pomoč pri razmerju mešanice se posvetujte s pooblaščenim servisom HIKOKI.
- Če originalno olje ni na voljo, uporabite drugo kakovostno olje, ki je namenjeno za zračno hlajen 2-taktni motor (JASO FC GRADE OIL ali ISO EGC GRADE). Ne uporabljajte mešanice olja BIA ali TCW (2-taktno olje za vodno hlajene motorje).
- Nikoli ne uporabljajte večstopenjsko (10 W/30) ali odpadno olje.
- Gorivo in olje nikoli mešajte v rezervoarju za gorivo. Gorivo in olje vedno mešajte v ločeni čisti posodi.

POMNI

Da ne skrajšate življenjske dobe motorja, ne pustite, da bi motor deloval dalj časa brez obremenitve.

Zagon toplega motorja

Uporabite le postopke 1, 5 in 6 iz postopka za zagon hladnega motorja.

V primeru, da se motor ne zažene, uporabite enak zagonski postopek kot pri hladnem motorju.

Ustavitvev (Sl. 28)

Zmanjšajte hitrost motorja in pritisnite stikalo stop (21) na položaju za izklop.

⚠ OPOZORILO

Orodja ne odlagajte na gorljive materiale kot je suha trava, saj je glušnik izpuha po izklopu motorja še zmeraj vroč.

Osnovne tehnike rezanja

1. Prilagodite varovalo koluta, da vas zavaruje pred letječimi odkruškami.
2. S plitko zarezo (31) označite območje rezanja. (Sl. 29)
3. Zarezite naravnost po črti do zelene globine.

⚠ OPOZORILO

- Nikoli ne uporabljajte žage nad višino ramen.
- Upravljalavec in druge osebe ne smejo stati vzporedno z rotacijo rezalnega koluta. Če tega ne boste upoštevali, lahko pride do resnih poškodb ali smrti, če bi se kolut zagodil.
- Nikoli s strani (bočna sila) ne pritiskajte na kolut med rezanjem. Tako boste poškodovali rezalni kolut.
- Ne poskušajte rezati po ukrivljeni črti.

POMNI

- Med rezanjem pomikajte orodje nazaj in naprej po črti, da se rezalni kolut ne pregreje. Če dlje časa režete na istem mestu, se rezalni kolut lahko pregreje in oslabi.
- Vedno režite pri polni hitrosti in z rahlim pritiskom. To je najučinkovitejši način rezanja.
- Ne napravite globoke zareze v eni potezi. Če želite globoko zarezo, večkrat napravite plitko zarezo.

VZDRŽEVANJE**Nastavitvev uplinjača**

V uplinjaču je gorivo zmešano z zrakom. Med testnim zagonom motorja v tovarni, nastavijo tudi uplinjač. Po potrebi ga je potreba dodatno nastaviti, in sicer ustrezno klimatskim in višinskim pogojem. Uplinjač ima eno nastavitveno možnost:

T = vijak za prosti tek.

Nastavitvev hitrosti v prostem teku (T) (Sl. 30)

Preverite, ali sta predfilter in papirnati filter čista. Če je hitrost v prostem teku pravilna, se ne vrti rezalni priključek. Če je potrebno nastavljanje, obrnite (v smeri urinega kazalca) T-vijak, medtem ko motor teče, dokler se veriga ne začne vrteti. Obrnite (v nasprotni smeri urinega kazalca) vijak, tako da se veriga zaustavi. Pravilno hitrost v prostem teku ste dosegli, ko začne motor teči neovirano v vseh položajih pod vrt./min in se veriga začne vrteti.

Če se veriga vrti, tudi potem ko ste nastavili hitrost v prostem teku, se o tem posvetujte s pooblaščenim HiKOKI servisom.

⚠ OPOZORILO

Medtem ko motor teče v prostem teku, se rezalni priključek ne sme vrteti.

POMNI

- Za prilagajanje T-vijaka uporabite kombinirani ključ.
- Ne dotikajte se vijakov na uplinjaču za nastavitve za visoke vrtljaje (H) in nastavitve za nizke vrtljaje (L). Te lahko nastavlja le pooblaščen HiKOKI servis. Če jih obrnete, lahko povzročite resno škodo na orodju.

Zračni filter (Sl. 31)

Če se vam zdi, da se je zmanjšala moč motorja, je mogoče treba očistiti zračni filter.

1. Pred čiščenjem zračnega filtra povlecite ročico dušilne lopute (22), da preprečite vstop prahu v notranjost motorja.
2. Odprite ohišje filtra (B) (32), tako da sprostite gumb filtra (33), da pridete do predfiltera (v obliki gobe) (34) znotraj ohišja filtra (B) (32).
3. Očistite predfilter, tako da ga nežno otresete ali spihate. Če je še vedno umazan, ga sperite s toplo milnico. Če je notranjost ohišja filtra (B) (32), v katerem je predfilter, umazana oz. prašna, očistite papirnati filter (35) na naslednji način.
4. Če želite izvleči papirnati filter (35) in najlonski filter (36), odprite ohišje filtra (A) (37), tako da odvijete vijak M5 (38).
5. Očistite najlonski filter, tako da ga nežno otresete ali spihate. Če je še vedno umazan, ga sperite s toplo milnico.
6. Očistite papirnati filter, tako da ga nežno otresete. Če za izpihovanje prahu uporabljate stisnjen zrak, to storite nežno in z notranje strani navzven.
7. Ob upoštevanju predhodnih korakov v nasprotnem vrstnem redu znova sestavite dele v njihov prvotni položaj.

POMNI

- Ko odstranite papirnati in najlonski filter, pazite, da v notranjost motorja ne zaide prah.
- Potem ko ste te dele sprali v topli milnici. Pred ponovnim sestavljanjem se prepričajte, da je filter suh. Zračnega filtra, ki ga uporabljate že nekaj časa, ni mogoče povsem očistiti. Zato ga je potrebno redno zamenjevati z novim. Poškodovani filter je potrebno vedno zamenjati.

Vžigalna svečka (Sl. 31, 32, 33)

1. Odstranite ohišje filtra (B) (32) in ohišje filtra (A) (37). (Sl. 31)
2. Odstranite vžigalno svečko, tako da jo obrnete v nasprotni smeri urinega kazalca s kombiniranim ključem. (Sl. 32)
3. Če je vžigalna svečka umazana, jo očistite. Preverite razmik med elektrodama. Ustrezen razmik je 0,6 mm. (Sl. 33)

POMNI

- Ko odstranite vžigalno svečko, pazite, da v notranjost motorja ne zaide prah.
- Vžigalno svečko zamenjajte po približno 100 delovnih urah oz. prej, če so elektrode zelo erodirane.

Filter za gorivo (Sl. 34)

Odstranite filter za gorivo (39) iz posode za gorivo ter ga dobro sperite s topilom. Nato filter za gorivo v celoti potisnite v rezervoar.

POMNI

Če je filter za gorivo (39) trd zaradi prahu in umazanije, ga morate zamenjati.

Sistem proti tresljam (Sl. 35)

Preglejte vzmeti (40), ali so zrahljane ali poškodovane. Če na teh delih ne odkrijete nobenih napak, se za dodatne informacije obrnite na pooblaščen servis HiKOKI.

Menjava jermena

1. S kombiniranim ključem (6) odstranite matico (9), nato pa odvijte napenjalni vijak (11), tako da ga s ključem imbus (4) zavrtite v nasprotni smeri urinega kazalca. Nato odstranite pokrov roke (10). (Sl. 11, 12)
2. Odvijte tri vijake (41) na pokrovu sklopke (42) in odstranite pokrov sklopke (42). (Sl. 36)
3. Odstranite jermen (43) in novega varno namestite na utore jermenic (44) (45). (Sl. 37, 38)

Slovenščina

4. Pred nameščanjem zavrtite napenjalni vijak (11) in prilagodite dolžino napenjalnega vijaka (11), ki štrli iz pokrova roke (10) na 0 mm. (SI. 39)
5. Sledite predhodno omenjenim korakom v nasprotnem vrstnem redu in namestite pokrov sklopke in pokrov roke.
6. Znova prilagodite napetost jermena. Glejte »Prilaganje jermena«.

Načrt vzdrževanja

Dnevno vzdrževanje

- Očistite zunanjo površino orodja.
- Preverite, ali je matica na pokrovu roke dobro privita.
- Preverite, ali je vijak rezalnega koluta dobro privit.
- Preverite, da se rezalni kolut v prostem teku motorja ne vrti.
- Očistite zračni filter.

Tedensko vzdrževanje

- Preverite potezno vrstico, še posebej vrv.
- Očistite zunanjo površino svečke.

- Odstranite svečko in preverite razdaljo med elektrodama. Prilagodite jo na 0,6 mm, ali zamenjajte svečko.
- Preverite, da dotok zraka pri potezni vrstici ni zamašen.

Mesečno vzdrževanje

- Rezervoar za gorivo sperite z bencinom in očistite filter za gorivo.
- Očistite zunanjo površino uplinjača in mesto okoli uplinjača.

Četrtletno vzdrževanje

- Očistite hladilna rebra na cilindru.
- Očistite ventilator in mesto okoli njega.
- Očistite oglik z glušnika izpuha.

POZOR

Čiščenje reber cilindra, ventilatorja in glušnika izpuha mora izvesti pooblaščen HiKOKI servis.

ODPRAVLJANJE TEŽAV

Stanje	Verjeten vzrok	Rešitev
Motor se ne zažene	Ni goriva ali zelo malo goriva	Dolijte gorivo
	V uplinjaču ni goriva	Dolijte gorivo in nekajkrat pritisnite črpalko za gorivo.
	Staro gorivo	Zamenjajte z novim gorivom
	Vžigalna svečka je vlažna	1. Odstranite vžigalno svečko in jo osušite 2. Povlecite zaganjalnik in osušite gorivo v motorju
	Cev za gorivo je ukrivljena oz. se je snela	Posvetujte se s pooblaščenim servisom HiKOKI
	Okvara uplinjača	Posvetujte se s pooblaščenim servisom HiKOKI
	Okvara vžigalne svečke	Zamenjajte vžigalno svečko oz. popravite razmik
Motor se zažene, vendar se takoj ustavi	Okvara električnega sistema	Posvetujte se s pooblaščenim servisom HiKOKI
	Ni goriva ali zelo malo goriva	Dolijte gorivo
	V uplinjaču ni goriva	Dolijte gorivo in nekajkrat pritisnite črpalko za gorivo.
	Dušilna loputa je zaprta	Dobro pritisnite ročico dušilne lopute
	Okvara uplinjača	Posvetujte se s pooblaščenim servisom HiKOKI
	Okvara vžigalne svečke	Zamenjajte vžigalno svečko oz. popravite razmik
Neobičajni tresljaji	Zamašen zračni filter	Očistite zračni filter
	Napačna pritrditev rezalnega koluta	Glejte »Montaža rezalnega koluta«
	Deformiran rezalni kolut	Zamenjajte rezalni kolut
Motor se zažene, vendar se rezalni kolut ne vrti	Okvara sistema proti tresljamem	Posvetujte se s pooblaščenim servisom HiKOKI
	Jermen ni napet	Glejte »Prilaganje jermena«
	Jermen je preveč napet	
Motor se ne ustavi	Jermen se je snel z jermenic	Glejte »Menjava jermena«
	Okvara električnega sistema	Posvetujte se s pooblaščenim servisom HiKOKI

POSEBNI PRIKLJUČKI

Diamantni kolot

HiKOKI ponuja diamantne kolote za različne namene, ki so navedeni spodaj.

Diamantni koluti (12") za CM75EAP

Vrsta	Kategorija	Zunanji premer (mm)	Luknja za vreteno (mm)	Kataloška št.
Diamantni kolot	Univerzalni	300	20	773000
				773004
	Opeka in asfalt	300	20	773137
				773018
	Beton in trde kamnine	300	20	773008
				773012



Diamantni koluti (14") za CM75EBP

Vrsta	Kategorija	Zunanji premer (mm)	Luknja za vreteno (mm)	Kataloška št.
Diamantni kolot	Univerzalni	350	20	773002
				773006
	Opeka in asfalt	350	20	773016
				773020
	Beton in trde kamnine	350	20	773010
				773014

Tlačna posoda za vodo (SI. 40)

Tlačna posoda za vodo HiKOKI je prenosna posoda z ročno vzpostavitvijo tlaka. Posoda omogoča mokro rezanje, kjer ni možnosti priklopa vodovoda. (Kataloška št.: 712630)

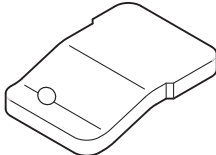
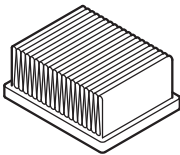
NADOMESTNI DELI

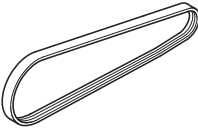
			
6699872	6699868	6699867	6699877

Zvláštnu pozornosť venujte úsekom, ktoré sú uvádzané nasledujúcimi slovami:

⚠ VÝSTRAHA

Označuje vysokú možnosť vážnych zranení osôb alebo straty života v prípade nedodržania pokynov.

UPOZORNENIE

Označuje možnosť zranenia osôb alebo poškodenia zariadenia v prípade nedodržania pokynov.

POZNÁMKA

Užitočná informácia pre správne fungovanie a používanie.

	Rozmery rezného kotúča
	Zmes paliva a oleja
T	Nastavenie karburátora – voľnobežné otáčky
L	Nastavenie karburátora – zmes pre nízke otáčky
H	Nastavenie karburátora – zmes pre vysoké otáčky
	Podávacie čerpadlo
	Zaručená hladina akustického výkonu
	Dekompresný ventil
	Výstraha pre nebezpečenstvo prachu a plynových emisií
	Výstraha spätného nárazu
	Výstraha! Nikdy nepoužívajte čepele skonštruované na rezanie dreva.

VÝZNAM SYMBOLOV

POZNÁMKA: Na niektorých zariadeniach ich nenájdete.

	Symbole ⚠ VÝSTRAHA V nasledujúcom sú zobrazené symboly, ktoré sa v prípade strojného zariadenia používajú. Pred použitím zariadenia sa oboznámte s významom týchto symbolov.
	Rezačka, prenosné rezacie zariadenie CM75EAP / CM75EBP
	Je dôležité, aby ste si prečítali, v celom rozsahu pochopili a dodržiavali nasledujúce bezpečnostné opatrenia a výstrahy. Neopatrné alebo nesprávne používanie zariadenia môže mať za následok vážne alebo smrteľné poranenie.
	Prečítajte si, pochopte a dodržiavajte všetky výstrahy a pokyny uvedené v tomto návode a na zariadení.
	Počas používania tohto zariadenia vždy noste chrániče zraku, hlavy, sluchu a tiež ochranu proti prachu
	Sýtič
	Zapnuté / Štart
	Vypnuté / Stop
	Núdzové zastavenie
	Maximálna rýchlosť vretena zariadenia. Výstraha: Nepoužívajte kotúče, ktoré sú dimenzované na nižšie rýchlosti než je maximálna uvedená rýchlosť vretena zariadenia.
	Výstraha požiariu! Pri rezaní kovov toto náradie vytvára iskry.
	Výstraha! Nepoužívajte poškodený rezný kotúč.
	Smer otáčania rezného kotúča

ČO JE ČO? (Obr. 1)

- A: Vypínač: Zariadenie umožňujúce spustenie alebo vypnutie motora.
 B: Páčka plynu: Zariadenie sa aktivuje prstom operátora, na kontrolu rýchlosti motora.
 C: Poistka páčky plynu: Zariadenie, ktoré bráni náhodnému spusteniu páčky plynu, až do manuálneho uvoľnenia.
 D: Zámka plynu: Zariadenie, ktoré slúži na nastavenie plynu do čiastočne otvorenej pozície pre jednoduchšie spustenie.
 E: Kryt palivovej nádrže: Na uzatvorenie palivovej nádrže.
 F: Kľuka štartéra: Potiahnite rukoväť a spustíte motor.
 G: Predná rukoväť: Oporná rukoväť umiestnená na alebo smerom k prednej strane krytu motora.
 H: Zadná rukoväť: Oporná rukoväť umiestnená na alebo smerom k zadnej strane krytu motora.
 I: Páčka sýtiča: Zariadenie na obohatenie zmesi palivo/vzduch v karburátore, pre jednoduchšie štartovanie.
 J: Podávacie čerpadlo: Zariadenie na prívod paliva navyše, pre jednoduchšie štartovanie.
 K: Čistiaci box (B): Kryt predradeného filtra
 L: Čistiaci box (A): Kryt papierového filtra a karburátora.
 M: Kryt spojky: Zariadenie medzi motorom a rezným zariadením skonštruované tak, aby sa predišlo neúmyselnému kontaktu s prevodovkou.
 N: Kryt ramena: Zariadenie medzi motorom a rezným zariadením skonštruované tak, aby sa predišlo neúmyselnému kontaktu s prevodovkou.
 O: Chránič kotúča: Kryt, ktorý má slúžiť na ochranu obsluhy pred kontaktom s kotúčom a tiež odvádza úlomky smerom od operátora.

- P: Matica: Pripevňuje chránič kotúča k motoru.
 Q: Antivibračná pružina: Znižuje prenos vibrácií do rúk operátora.
 R: Rukoväť(W): Rukoväť pre otáčanie chrániča kotúča.
 S: Dekompresný ventil: Zariadenie na zníženie kompresného tlaku motora pre jednoduchšie spustenie.
 T: Skrutka napínaka: Zariadenie na zvýšenie a uvoľnenie pnutia remeňa.
 U: Matica napnutia: Značka indikujúca stav pnutia remeňa.
 V: Rezný kotúč: Lepený brúsny kotúč zosilnený syntetickou živcou určený na rezanie, so savou podložkou.
 W: Spojka: Súčiastka na pripojenie hadice
 X: Ventil: Zariadenie pre nastavenie rýchlosti prietoku vody.
 Y: Tlmič: Znižuje hluk výfuku motora a smeruje výfukové plyny.
 Z: Podložka kotúča: Príruba umožňujúca upnutie a pohon rezného kotúča.
 a: Skrutka: Pripevňuje rezný kotúč
 b: Upínacia objímka: Pripevnenie vretena, aby sa dalo použiť na 25,4 mm vretenový otvor rezného kotúča.
 c: Kombinovaný kľúč: Náradie na údržbu, odstraňovanie alebo inštaláciu zapalovacej sviečky
 d: Maticový kľúč: Náradie na údržbu, odstraňovanie krytu a na naplnenie remeňa.
 e: Ochranné okuliare: Ochrana zraku.
 f: Pokyny na manipuláciu: Priložené k zariadeniu. Prečítajte si ich pred obsluhou a odložte si ich pre budúce použitie, aby ste sa naučili správne a bezpečné postupy.

VÝSTRAHY A BEZPEČNOSTNÉ POKYNY

Bezpečnosť obsluhy

- Vždy používajte vhodný ochranný štít na tvár alebo okuliare.
- Pri manipulácii s týmto zariadením a tiež pri kontakte s rezným kotúčom by ste mali použiť ochranné rukavice.
- Kedykoľvek pracujete s týmto zariadením, vždy noste ochranný odev, ako je bunda, nohavice, prilba, topánky s oceľovou špicou a protišmykovou podrážkou a prostriedky na ochranu zraku, sluchu a nôh. Nenoste voľný odev, šperky, krátke nohavice a/alebo sandále ani nechodte naboso.
- Zabráňte, aby náradie používali deti a neskúsené osoby. Operátor by si mal pred prvým použitím zariadenia prečítať praktické pokyny.
- Pri používaní ochrany sluchu, dbajte aj na svoje okolie. Vnímajte všetky okolostojace osoby, ktoré vám môžu signalizovať problém.
- Pri rezaní môžete byť vystavení nebezpečenstvu vdychnutia kremenných a iných škodlivých prachových častíc. Pri používaní tohto zariadenia si prosím nasadte ochrannú masku.
- Zabráňte znečisteniu rukoväti olejom a palivom.
- Nedovoľte, aby sa ruky dostali do blízkosti rezného zariadenia.
- Stroj nechytajte ani nedržte za rezné zariadenie.
- V blízkosti paliva alebo zariadenia, či počas používania zariadenia nefajčíte alebo fajčenie zakážete.
- Po vypnutí zariadenia sa pred jeho položením uistite, že sa rezné príslušenstvo zastavilo.
- Pokiaľ vykonávate dlhšiu prácu, pravidelne si dávajte prestávky, aby ste predišli výskytu syndrómu vibrácie rúk a paží (HAVS), ktorý spôsobujú vibrácie.
- Národné predpisy môžu obmedzovať použitie stroja. Operátor musí dodržiavať miestne predpisy platné pre pracovnú oblasť.

⚠ VÝSTRAHA

- Zariadenie produkuje výfukové plyny, ktoré obsahujú uhlíkovodíky a benzén. Pri používaní tohto zariadenia je potrebné zabezpečiť dostatočné vetranie nielen pri

- užívaní vo vnútorných priestoroch, ale aj pri práci v priekopách, dutinách alebo iných stiesnených priestoroch. Dýchanie výfukových plynov môže mať smrteľné následky.
- Zariadenie nepoužívajte, pokiaľ ste unavení, chorí alebo ste pod vplyvom alkoholu, drog alebo liekov.
- Antivibračné systémy nie sú garanciou, že sa u vás nevyvinie syndróm vibrácie rúk a paží (HAVS) alebo syndróm karpálneho tunela. Z tohto dôvodu by mali dlhodobí pravidelní koncoví používatelia dôkladne monitorovať stav svojich rúk a prstov. Ak sa vyskytnú ktorýkoľvek z vyššie uvedených symptómov, okamžite vyhľadajte lekársku pomoc.
- Dlhodobé alebo neustále vystavenie vysokej hladine hluku môže spôsobiť trvalé poškodenie sluchu. Pri používaní zariadenia si vždy nasadte schválené chrániče sluchu.
- Ak používate akékoľvek zdravotné elektrické/elektronické zariadenia, ako je kardiostimulátor, pred prevádzkou akéhokoľvek elektrického zariadenia sa poraďte so svojim lekárom alebo výrobcom zariadenia.

Bezpečnosť zariadenia / stroja

- Pred každým použitím skontrolujte celé zariadenie, či nie je poškodené. Skontrolujte unikanie paliva a skontrolujte, že všetky upínacie prvky sú na svojom mieste a sú bezpečne utiahnuté.
- Počas nastavovania karburátora zabráňte prístupu iných osôb.
- Používajte jedine príslušenstvo, ktoré pre toto zariadenie odporúča výrobca.
- Zvoľte a nasadte vhodný rezný kotúč podľa typu práce, ktorú budete vykonávať.
- Všetky položky, ktoré sa líšia od položiek uvedených v príručke pre obsluhu/návod na použitie, by malo vykonávať autorizované servisné stredisko spoločnosti HiKOKI. (Ak sú napríklad na odstránenie zotrvačnika použité nesprávne nástroje, alebo ak je použitý nesprávny nástroj na podržanie zotrvačnika kvôli odstráneniu spojky, môže dôjsť k poškodeniu zotrvačnika, čo môže následne spôsobiť prasknutie zotrvačnika.)

⚠ VÝSTRAHA

- Nikdy neupravujte zariadenie žiadnym spôsobom. Zariadenie nepoužívajte na žiadne iné účely než na čo je určené.
- Nepoužívajte kotúče, ktoré sú dimenzované na nižšie rýchlosti než je maximálna rýchlosť vretena uvedená na zariadení. Kotúč rotujúci rýchlejšie ako je stanovená rýchlosť môže prasknúť a rozletieť sa.
- Rozmery vretenového otvoru kotúčov a prírub musia správne zapadať do vretena zariadenia. Kotúče a príruby s vretenovými otvormi, ktoré nepasujú do upevňovacích pomôcok zariadenia stratia rovnováhu, nadmerne vibrujú a môžu sa vymknúť spod kontroly.
- Dôležité je používať len také rezné kotúče, ktoré sú určené na použitie do ručných rezných zariadení. Používanie rezného kotúča, ktorý nie je určený na použitie do ručného rezného zariadenia je nebezpečné.

Bezpečnosť pri zaobchádzaní s palivom

- Palivo miešajte a dolievajte v exteriéri, na miestach bez výskytu iskier alebo plameňov.
- Používajte nádobu schválenú pre palivo.
- Pred spustením motora utrite všetky palivové škvry a nechajte akékoľvek ostávajúce zvyšky paliva odpariť.
- Pred našťartovaním motora sa premiestnite aspoň 3 metre od miesta plnenia paliva.
- Pred otvorením krytu palivovej nádrže motor vypnite a nechajte ho niekoľko minút chladnúť.
- Zariadenie a palivo skladujte na miestach, kde palivové výpary neprídu do kontaktu s iskrami alebo otvorenými plameňmi ohrievačov vody, elektrických motorov alebo vypínačov, sporákov a pod.

⚠ VÝSTRAHA

Palivo je mimoriadne horľavé a výpary z neho by sa nemali vdychovať. Buďte mimoriadne opatrní pri manipulácii so zariadením, pretože v dôsledku iskier vytvorených pri rezaní kovov sa môže ľahko vznietiť akéhokoľvek rozliate palivo.

Bezpečnosť pri pílení

- Okolostojace osoby držte v bezpečnej vzdialenosti, preč od miesta výkonu práce. Všetky osoby vstupujúce do miesta výkonu práce musia používať osobné ochranné prostriedky. Lietajúce úlomky z obrobku alebo kotúča môžu spôsobiť zranenie.
- Deti, zvieratá a ďalšie neoprávnené osoby musia ostať v dostatočnej vzdialenosti od miesta výkonu práce.
- Zariadenie držte pevne v pravej ruke za zadnú rukoväť a ľavou rukou držte prednú rukoväť.
- Udržujte bezpečný a stabilný postoj a rovnováhu. Nepredkláňajte sa.
- Pri bežacom motore dávajte pozor na to, aby ste sa k pile a tlmíču nepriblížili žiadnou časťou tela.
- Uistite sa, či ste skontrolovali miesto výkonu práce, aby ste vylúčili akékoľvek skryté nebezpečenstvo, ako je plynové potrubie, elektrické vedenie a horľavé látky.
- Zariadenie, ktoré beží, nikdy nekladte na zem.
- Pred odstraňovaním úlomkov z rezného príslušenstva sa uistite, či je motor vypnutý a počkajte, kým sa rezné príslušenstvo úplne nezastaví.
- Pri používaní elektrických zariadení majte vždy poruke lekárničku.
- Počas a po použití sa tlmíč veľmi zohreje. Toto sa vzťahuje aj na voľnobeh.
- Pri práci v blízkosti horľavých látok a/alebo výparov dávajte pozor na nebezpečenstvo vzniku požiaru.

⚠ VÝSTRAHA

- Výfukové plyny z motora sú horúce a môžu obsahovať iskry, ktoré môžu spôsobiť požiar. Aj v prípade rezania kovov týmito zariadením sa vytvárajú iskry. Zariadenie nikdy nepoužívajte tam, kde sú prítomné horľavé látky a plyny.
- Iskry vzniknuté pri výkone rezania môžu spôsobiť požiar. Vždy majte k dispozícii vhodné zariadenie na hasenie požiaru.
- Pri premiestňovaní na nové pracovisko vždy vypnite motor a overte, že sa rezné príslušenstvo zastavilo.
- Pred presúvaním sa vždy uistite, či je motor vypnutý a všetko rezné príslušenstvo úplne zastavené. Pokiaľ je motor v prevádzke a rezný kotúč v pohybe, pri presune dochádza k zotrvačnickým pohybom. Môže vám to spôsobiť stratu kontroly nad strojom.
- Nikdy nerezajte materiály, ktoré obsahujú azbest.
- Nikdy nenechávajte motor v činnosti bez dozoru, (napr. na zemi).

Spätný náraz a príslušné výstrahy

Spätný náraz je náhla reakcia na priškripenie alebo zachytenie rotujúceho kotúča. Priškripenie alebo zachytenie spôsobí zastavenie rotujúceho kotúča, ktorý následne spôsobí na zariadení v bode stretnutia nútenú rotáciu kotúča v opačnom smere. Napríklad ak sa brúsny kotúč zachytí či priškripeno o obrobok, okraj brúsneho kotúča, ktorý vchádza do bodu priškripenia sa môže zachytiť do povrchu materiálu, čo spôsobí vystúpenie alebo vyhodenie kotúča. Kotúč môže buď vyskočiť smerom k operátorovi alebo od neho v závislosti od smeru pohybu kotúča v bode priškripenia. Za takýchto podmienok dochádza tiež k zlomeniu brúsnych kotúčov. Obidve tieto reakcie môžu spôsobiť stratu kontroly nad zariadením, čo by mohlo viesť k vážnemu zraneniu osôb. Spätný náraz je výsledkom nesprávneho používania rezného zariadenia a/alebo nesprávnych prevádzkových postupov alebo podmienok, ktorým sa dá predísť dodržiavaním príslušných opatrení tak, ako je uvedené nižšie.

- Ku spätnému nárazu dochádza pri používaní horného lemu rezného kotúča, alebo ak sa dotýka nejakého predmetu, keď je rezný kotúč v činnosti. Zvláštnu pozornosť venujte tomu, aby ste sa nedotýkali horným lemom rezného kotúča žiadneho predmetu. **(Obr. 2, Obr. 3)**
- Buďte zvlášť opatrní pri práci na rohoch, ostrých hranách atď. Vyhnite sa odrazeniu a zachyťávaniu rezného kotúča. Rohy, ostré hrany alebo odrazenia majú tendenciu zachytiť rotujúci kotúč a spôsobiť stratu kontroly alebo spätý náraz. **(Obr. 4)**
- Nepoužívajte rezné kotúče iné, ako schválené alebo odporúčané výrobcom. Nikdy nepoužívajte čepele skonštruované na rezanie dreva. Nedodržanie tohto pokynu by mohlo viesť k nehode alebo poraneniu osôb.
- Nestláčajte alebo nevyvíjajte nadmerný tlak na kotúč. Nepokúšajte sa vykonať nadmernú hĺbku rezu. Preťaženie kotúča zvyšuje záťaž a citlivosť na zakrivenie alebo zachytenie kotúča v reze a možnosť vzniku spätého nárazu alebo rozbitia kotúča.
- Ak sa kotúč zachytáva, alebo sa rezanie prerušuje z akejkolvek príčiny, zariadenie zastavte a podržte ho, kým sa kotúč úplne nezastaví. Nikdy sa nepokúšajte odstrániť kotúč z rezu, kým je v pohybe, v opačnom prípade môže nastať spätý náraz. Preskúmajte príčinu zachytenia kotúča a vykonajte nápravné opatrenia na jej odstránenie.
- Nevykonávajte ďalšie rezy s kotúčom v obrobku. Umožnite, aby kotúč nabral plnú rýchlosť a rez opatne zopakujte. Ak náradie znovu zapnete v obrobku, kotúč sa môže zachytiť, vystúpiť alebo spôsobiť spätý náraz.
- Zabezpečte podpery pre panely alebo každý nadrozmerný obrobok, aby sa minimalizovalo riziko priškripenia kotúča a spätého nárazu. Veľké obrobky majú tendenciu sa prehýbať pod vlastnou váhou. Podpery musia umiestniť pod obrobkom tak, aby sa rezaný povrch otvoril. **(Obr. 5)**

Bezpečnosť pri údržbe

- Údržbu zariadenia vykonávajte v súlade s odporúčanými postupmi.
- Pred vykonávaním údržby, okrem nastavení karburátora, odpojte zapalovaciu sviečku.
- Počas nastavovania karburátora zabráňte prístupu iných osôb.
- Používajte jedine originálne náhradné diely značky HIKOKI, ktoré odporúča výrobca.

UPOZORNENIE

Spätný štartér nerozoberajte. Vratná pružina by mohla spôsobiť úraz.

⚠ VÝSTRAHA

Nesprávna údržba môže viesť k vážnemu poškodeniu motora alebo vážnemu úrazu.

Preprava a skladovanie

- Zariadenie prepravujte za rukoväť s vypnutým motorom a tlmíčom smerujúcim od vášho tela.
 - Pred skladovaním alebo prepravou nechajte motor vychladnúť, vyprázdňte palivovú nádrž a karburátor a zariadenie zaistite.
 - Zariadenie skladujte mimo dosahu detí.
 - Vykonajte dôkladné očistenie a údržbu zariadenia a uskladnite ho na suchom mieste.
 - Počas prepravy alebo skladovania sa uistite, že je vypnutý vypínač zapalovania.
 - Neskladujte rezné kotúče vo vlhkých alebo mrazivých podmienkach. Zvláštnu pozornosť venujte brúsny kotúčom. Pri použití navlhnutého brúsneho kotúča hrozí riziko prasknutia.
- Ak sa vyskytnú situácie, ktoré nie sú v tomto návode popísané, buďte opatrní a použite logický úsudok. Ak potrebujete pomoc, obráťte sa na autorizované servisné strediská spoločnosti HIKOKI.

TECHNICKÉ PARAMETRE

Model		CM75EAP	CM75EBP
Objem valcov motora (cm ³)		75,0	
Zapaľovacia sviečka		NGK BPMR-7A	
Max. výkon motora podľa ISO 7293 (kW)		3,9	
Menovitý výkon otáčok motora podľa ISO 7293 (min ⁻¹)		9200	
Max. otáčky motora (min ⁻¹)		9800	
Otáčky motora vo voľnobehu (min ⁻¹)		2500	
Kapacita palivovej nádrže (L)		1,1	
Čistá hmotnosť (kg) bez pohonných hmôt, kotúča a príslušenstva		10,4	10,6
Brúsný kotúč	Typ kotúča	Typ 41	
	Vonkajší priemer (mm)	305 (12")	355 (14")
	Priemer vretenového otvoru (mm)	20 (25,4 s upínacou objímkou)	
	Max. rýchlosť (min ⁻¹)	5100 alebo viac	
	Max. hrúbka (mm)	3,5	4,0
Diamantový kotúč	Vonkajší priemer (mm)	305 (12")	355 (14")
	Priemer vretenového otvoru (mm)	20 (25,4 s upínacou objímkou)	
	Max. rýchlosť (min ⁻¹)	5100 alebo viac	
	Max. hrúbka (mm)	3,5	4,0
Minimálny vonkajší priemer príruby (mm)		101,7	
Krútiaci moment upínadla kotúča (N·m)		20	
Priemer vretena (mm)		20 (25,4 s upínacou objímkou)	
Max. otáčky vretena (min ⁻¹)		4200	
Hladina akustického tlaku LpA ¹¹ (dB(A)) podľa ISO 19432 Meraná / Odchýlka		99,5 / 3,0	
Hladina akustického výkonu LwA ¹² (dB(A)) podľa ISO 19432 Meraná / Odchýlka		115 / 3,0	
Hladina vibrácií (m/s ²) podľa ISO 19432 Predná rukoväť ¹¹ / Zadná rukoväť ¹¹ Odchýlka		2,2 / 2,7 1,0	2,4 / 2,9 1,0

POZNÁMKA

Hladina hluku/hladiny vibrácií sú vypočítané ako časovo vážený súčet energie pre hladinu hluku / vibrácií v rôznych prevádzkových podmienkach s nasledujúcim časovým rozdelením:

*1: 1/7 voľnobeh, 6/7 naplno.

*2: Naplno.

Všetky údaje podliehajú zmenám bez predchádzajúceho oznámenia.

	Brúsne kotúče	Diamantové kotúče
Plastové	✓ (Špeciálny kotúč)	—
Kamenné	✓	✓
Kovové	✓	✓ (Špeciálne kotúče)
Liatinové	✓	✓ (Špeciálne kotúče)

⚠ VÝSTRAHA

- Nepoužívajte poškodené kotúče. Pred každým použitím skontrolujte kotúče, či nie sú ulomené, prasknuté, deformované alebo nevyvážené a vylúčte ich pre ďalšie použitie.
- Ak používate brúsný rezný kotúč, pred jeho nasadením skontrolujte rok expirácie (8) označený na kotúči. (**Obr. 10**)
Ak sa použije kotúč, ktorého doba expirácie už uplynula, hrozí riziko prasknutia.
- Pred utiahnutím skrutky skontrolujte, či je smer oboch prírub správny. Taktiež skontrolujte, či sú príruby pevne nainštalované do plôch vretena.
- Správny ťahovací moment je 20 N·m. Nepríťahujte viac než 20 N·m.
- Pred priložením kotúča na obrobok skontrolujte kotúč jeho spustením na dobu 1 minúty na plné obrátky.

POSTUPY PRI MONTÁŽI

Montáž rezného kotúča

1. Umiestnite kotúč (1) medzi dve príruby (2) a priťahnite skrutku (3) ručne. (**Obr. 6**)
2. Vložte maticový kľúč (4) do otvoru v ramennom kryte (5) a uzamknite vreteno na mieste počas ťahovania skrutky (3) pevne pomocou kombinovaného kľúča (6). (**Obr. 7**)
3. Skontrolujte, či smer otáčania diamantového kotúča zodpovedá smeru vyznačenému na kryte spojky a diamantový kotúč namontujte. (**Obr. 8**)

POZNÁMKA

- Ak použijete kotúč s vretenovým otvorom o priemere 25,4 mm, pevne nasadte upínaciu objímkou (7) na vreteno. (**Obr. 9**)
- Zvoľte a nasadte vhodný rezný kotúč podľa typu práce, ktorú budete vykonávať.

Nastavenie remeňa

1. Uvoľnite maticu (9) kombinovaným kľúčom (6) tak, aby sa kryt ramena mohol (10) pohybovať. **(Obr. 11)**
2. Použite maticový kľúč (4) na otáčanie skrutky napínača (11) tak, aby poloha matice na nastavenie napnutia (12) zodpovedala označeniu (13) na kryte ramena (10). **(Obr. 12, Obr. 13)**
3. Znovu priťahnite maticu.

POZNÁMKA

Ak je remeň uvoľnený, na kotúč sa neprenáša dostatočný výkon. Vykonaajte príslušné nastavenie remeňa podľa potreby.

Nastavenie chrániča na kotúč

1. Chránič na kotúč (14) je možné posúvať ručne bez použitia náradia. Ak chcete upraviť chránič na kotúč (14), použite rukoväť (W) (15), alebo zatlačte koniec chrániča na kotúč (14) proti obrobku. **(Obr. 14)**
Uistite sa, či máte chránič na kotúč (14) nastavený tak, aby vás chránil pred akýmkoľvek letiacimi úlomkami. **(Obr. 15)**

Mokrú rezanie s prístupom vody

Toto zariadenie sa dá nastaviť na mokré rezanie, pri ktorom sa počas rezania zadržiavajú prachové emisie.

1. Odstráňte spojku (16) jej vytiahnutím zo zariadenia. **(Obr. 16)**
2. Odstráňte krúžok (17) zo spojky, vsuňte krúžok na hadicu a vložte hadicu do spojky. **(Obr. 17)**
3. Znovu utiahnite krúžok pevne k spojke.
4. Znovu nasadte spojku do zariadenia, kým nezacvakne na miesto.
5. Pustite vodu do hadice otočením páky (18) ventilu (19). **(Obr. 18)** Týmto sa voda privedie k reznému kotúču.

⚠ VÝSTRAHA

Rezný kotúč, ktorý je v tomto zariadení je brúsny rezný kotúč na betón, kameň alebo murivo.
Pri rezaní s prívodom vody ku kotúču používajte tento rezný kotúč len v ten daný deň. Ak použijete týmto spôsobom navlhnutý brúsny kotúč v nasledujúci deň, hrozí riziko prasknutia.
Pri ostatných rezných kotúčoch sa riadte pokynmi stanovenými pre dané rezné kotúče.

Montáž náradia na zariadenie (Obr. 19)

Toto zariadenie je navrhnuté tak, aby sa dali v ňom uložiť kombinovaný kľúč (6) a maticový kľúč (4).

PREVÁDKOVÉ POSTUPY

Palivo

⚠ VÝSTRAHA

- Zariadenie je vybavené dvojtaktným motorom. Na prevádzku motora vždy používajte palivo zmiešané s olejom. Pri plnení alebo manipulácii s palivom vždy zabezpečte dobré vetranie.
- Palivo je vysokohorľavé a pri nadýchaní výparov alebo poliatí časti tela môže dôjsť k vážnemu osobnému poraneniu.
Pri manipulácii s palivom dávajte vždy veľký pozor. Pri manipulácii s palivom vždy zabezpečte dobrú ventiláciu.

Palivo (Obr. 20)

- Vždy používajte značkový 89 oktánový bezolovnatý benzín.
- Používajte originálny olej pre dvojtaktné motory alebo používajte zmes v pomere 25:1 a 50:1. Pomer zmiešania konzultujte s autorizovanými servisnými strediskami spoločnosti HIKOKI.

- Pokiaľ nemáte k dispozícii originálny olej, použite olej s prídavkom antioxidantného činidla, ktorý je výhradne určený pre použitie v prípade vzduchom chladených 2-taktných motorov (JASO FC GRADE OIL alebo ISO EGC GRADE). Nepoužívajte miešaný olej BIA alebo TCW (2-taktný vodou chladený typ).
- Nikdy nepoužívajte univerzálny olej (10 W/30) ani použitý olej.
- Palivo s olejom nikdy nemiešajte v palivovej nádrži. Palivo a olej miešajte v samostatnej čistej nádobe.

Metóda miešania paliva

Vždy začnite naliatim polovičného objemu benzínu, ktorý budete používať, do nádoby.

Následne pridajte celý objem oleja. Zmes paliva pomiešajte (potraste). Pridajte zostávajúci objem paliva. Pred naplnením do palivovej nádrže dôkladne zmes paliva premiešajte (potraste).

Pomer miešania oleja pre dvojtaktné motory a benzínu

Benzín (litre)	Olej pre dvojtaktné motory (ml)	
	Pomer 50:1	Pomer 25:1
0,5	10	20
1	20	40
2	40	80
4	80	160

Dopĺňanie paliva (Obr. 21)

Pred dopĺňaním paliva dôkladne vyčistite miesto krytu nádrže (20), aby ste sa uistili, že sa do nádrže nedostanú nečistoty. Pred doplnením paliva nezabudnite palivo dostatočne premiešať potrasením nádoby.

⚠ VÝSTRAHA

- Pred dopĺňaním paliva motor vždy vypnite a nechajte ho niekoľko minút vychladnúť.
V blízkosti paliva nefajčite a nepristupujte s otvoreným ohňom alebo iskrami.
- Pri plnení paliva pomaly otvorte kryt palivovej nádrže (20), čím uvoľníte možný pretlak.
- Po doplnení starostlivo dotiahnite veko palivovej nádrže.
- Pred naštartovaním vždy presuňte zariadenie aspoň 3 m od miesta tankovania.
- Po rozliatí paliva na odev ihneď zvyšky odstráňte pomocou mydla.
- Po doplnení paliva vždy skontrolujte akékoľvek úniky.
- Pred dopĺňaním, aby ste odstránili statickú elektrinu z hlavného telesa, nádrže na palivo a operátora, sa dotknite zeme, ktorá je mierne vlhká.

Štartovanie studeného motora (Obr. 22-27)

UPOZORNENIE

- Pred spustením sa uistite, že sa rezný kotúč ničoho nedotýka.
1. Spínač na vypnutie (21) nastavte do polohy ON (ZAP). **(Obr. 22)**
 2. Úplne potiahnite páčku sýtiča (22), aby ste ju nastavili do polohy ŠTART. **(Obr. 23)**
 3. Stlačte podávacie čerpadlo (23) približne desaťkrát tak, aby palivo prúdilo do karburátora. **(Obr. 24)**
 4. Naplno zatiahnite páčku plynu (24) pri súčasnom stlačení poistky páčky plynu (25). Potom stlačte zámku plynu (27).
Tým sa automaticky nastaví na polovičný plyn, pre jednoduchšie spustenie motora. **(Obr. 22)**
 5. Stlačte dekompresný ventil (26). Ventil sa automaticky vráti do pôvodnej polohy, keď sa motor už spustil. **(Obr. 25)**
 6. Podržte náradie na mieste ľavou rukou za prednú rukoväť (29) a pravou nohou tlačte dolu na zadnú rukoväť (30), rýchlo potiahnite spätný štartér (28). **(Obr. 26)**

7. Pri prvom zázihu presuňte páčku sýtiča (22) úplne do polohy chodu. **(Obr. 27)**
8. Stlačte znovu dekompresný ventil (26).
9. Znovu rýchlo zatiahnite za spätný štartér (28) hore uvedeným spôsobom.
10. Akonáhle motor naštartuje, potiahnite jedenkrát naplno páčku plynu (24) pri stlačenej poisťke páčky plynu (25) a ihneď uvoľnite zámkú plynu (27). Tým sa vypne polovičný plyn.
11. Skôr než začnete rezať, nechajte motor zohriať približne na 2-3 minúty.

POZNÁMKA

Aby sa predišlo skráteniu doby životnosti motora, nenechávajte motor bežať po dlhšiu dobu na plné obrátky bez zaťaženia.

Štartovanie zohriateho motora

Postupujte len podľa krokov 1, 5 a 6 uvedených v postupe na štartovanie studeného motora.

Ak sa motor nenašartuje, použite rovnaký postup, ako pre studený motor.

Zastavenie (Obr. 28)

Znížte otáčky motora a potlačte spínač zastavenia (21) do polohy zastavenia.

⚠ VÝSTRAHA

Stroj nedávajte na miesta s výskytom horľavých materiálov, ako je napr. suchá tráva, pretože tlmíč je aj po zastavení motora stále horúci.

Základné rezacie techniky

1. Upravte chránič kotúča tak, aby vás chránil voči lietajúcim úlomkom.
2. Vrežte rovnú plytkú čiaru (31) podľa rozsahu aká má byť narezaná. **(Obr. 29)**
3. Režte rovno pozdĺž čiaru do požadovanej hĺbky.

⚠ VÝSTRAHA

- Nenaťahujte sa a ani nevykonávajte rezy nad úrovňou ramien.
- Operátor a okolostojaci nesmú stáť v jednej rovine s rotujúcim rezným kotúčom. V opačnom prípade by mohlo dôjsť k vážnemu zraneniu alebo usmrteniu v dôsledku prasknutia kotúča.
- Nikdy nevyvíjajte postranný tlak (bočný tlak) na rezný kotúč počas rezania. V opačnom prípade môže dôjsť k poškodeniu rezného kotúča.
- Nerežte v zakrivených líniiach.

POZNÁMKA

- Pri rezaní pohybuje zariadením dopredu a dozadu pozdĺž rovnej línie, aby nedošlo k prehriatiu rezného kotúča.
- Ak režete v tej istej pozícii po dlhšiu dobu, rezný kotúč sa môže rozhorúčiť a oslabiť.
- Vždy reže plnou rýchlosťou pri jemnom stlačení. Toto je spôsob, ako získať najlepšiu efektivitu pri rezaní.
- Nerežte hlboké zárezy naraz. Ak chcete urobiť hlboký zárez, režete plytké zárezy niekoľkokrát.

ÚDRŽBA**Nastavenie karburátora**

V karburátore sa palivo zmiešava so vzduchom. Pri skúšobnom spustení motora v továrni sa vykoná nastavenie karburátora. V závislosti od podnebia a nadmorskej výšky sa môže vyžadovať ďalšie nastavenie. Karburátor možno nastaviť len jedným spôsobom:

T = Skrutka na nastavenie voľnobežných otáčok.

Nastavenie voľnobežných otáčok (T) (Obr. 30)

Skontrolujte, či sú predradený filter a vzduchový filter čisté. Ak sú voľnobežné otáčky nastavené správne, rezné príslušenstvo sa nebude otáčať. Ak je potrebné vykonať nastavenie, pri bežiacom motore zatvorte (v smere hodinových ručičiek) skrutku T, a to až kým sa rezné príslušenstvo nezačne otáčať. Skrutku otvárate (proti smeru hodinových ručičiek), až kým sa rezné príslušenstvo nezastaví. Správne nastavenie voľnobežných otáčok dosiahnete vtedy, keď motor hladko beží v vo všetkých polohách a keď sa rezné príslušenstvo začne otáčať pri správnej hodnote ot./min.

Ak sa rezné príslušenstvo naďalej otáča aj po nastavení voľnobežných otáčok, kontaktujte autorizované servisné strediská spoločnosti HiKOKI.

⚠ VÝSTRAHA

Pri voľnobehu motora sa rezné príslušenstvo nesmie za žiadnych okolností otáčať.

POZNÁMKA

- Pre nastavenie skrutky T prosím použite kombinovaný kľúč.
- Nedotýkajte sa skrutiek pre nastavenie vysokých otáčok (H) a nastavenie nízkych otáčok (L) na karburátore. Sú určené len pre autorizované servisné strediská spoločnosti HiKOKI. Ak nimi budete otáčať, dôjde k vážnemu poškodeniu stroja.

Vzduchový filter (Obr. 31)

Ak sa vám zdá, že výkon motora klesá, pravdepodobne je potrebné vyčistiť vzduchový filter.

1. Pred čistením vzduchového filtra potiahnite páčku sýtiča (22) tak, aby nevnikli prachové častice do motora.
2. Otvorte čistiaci box (B) (32) povolením skrutky čističa (33), aby ste odstránili predradený filter (forma špongie) (34) vo vnútri čistiaceho boxu (B) (32).
3. Vyčistite predradený filter poklepaním alebo jemným fúknutím. Ak ostane predradený filter znečistený, opláchnite ho v teplom mydlovom roztoku.

Ak by vnútro čistiaceho boxu (B) (32), ktoré je uzavreté predradeným filtrom, bolo zaprášené, vyčistite papierový filter (35) nasledujúcim spôsobom.

4. Za účelom vybratia papierového filtra (35) a nylonového filtra (36), otvorte čistiaci box (A) (37) uvoľnením sady skrutiek M5 (38).
5. Vyčistite nylonový filter poklepaním alebo jemným fúknutím. Ak ostane nylonový filter znečistený, opláchnite ho v teplom mydlovom roztoku.
6. Vyčistite papierový filter poklepaním. Ak používate stlačený vzduch na vyfukovanie prachu, aplikujte ho zvnútra jemne.
7. Znovu namontujte diely na ich pôvodné miesto, postupujte podľa hore uvedených krokov v opačnom poradí.

POZNÁMKA

- Ak odstraňujete papierový a nylonový filter, dbajte nato, aby sa prachové častice nedostali do vnútra motora.
- Po opláchnutí v horúcej mydlovej vode. Pred opätovným namontovaním sa uistite, či je filter suchý. Vzduchový filter používaný určitú dobu nemožno vyčistiť úplne. Preto ho treba pravidelne vymieňať za nový. Poškodený filter je nutné vždy vymeniť.

Zapaľovacia sviečka (Obr. 31, 32, 33)

1. Odstráňte čistiaci box (B) (32) a čistiaci box (A) (37). **(Obr. 31)**
2. Vytiahnite zapaľovaciu sviečku jej otočením proti smeru hodinových ručičiek za pomoci kombinovaného kľúča. **(Obr. 32)**
3. Vyčistite zapaľovaciu sviečku ak je znečistená. Skontrolujte vzdialenosť elektródy. Správna medzera je 0,6 mm. **(Obr. 33)**

Slovenčina

POZNÁMKA

- Pri odstraňovaní zapalovacej sviečky dbajte na to, aby sa prachové častice nedostali do vnútra motora.
- Zapalovaciu sviečku by ste mali vymeniť po približne 100 prevádzkových hodinách alebo skôr, ak sú elektródy neprijateľne skorodované.

Palivový filter (Obr. 34)

Odstráňte palivový filter (39) z palivovej nádrže a dôkladne ho vypláchnite v rozpúšťadle. Potom úplne zatlačte palivový filter späť do nádrže.

POZNÁMKA

Ak je palivový filter (39) zatvrdnutý z dôvodu zaprášenia a znečistenia, musí byť vymenený.

Antivibračné systémy (Obr. 35)

Skontrolujte pružiny (40) či nie sú uvoľnené alebo poškodené. Ak nájdete nejaké nedostatosti ohľadom daných súčiastok, prosím kontaktujte autorizované servisné stredisko spoločnosti HiKOKI.

Výmena remeňa

1. Odstráňte maticu (9) použitím kombinovaného kľúča (6) a uvoľnite skrutku napínáka (11) otáčaním maticového kľúča (4) proti smeru hodinových ručičiek. Potom odstráňte kryt ramena (10). **(Obr. 11, 12)**
2. Uvoľnite tri skrutky (41) na kryte spojky (42) a odstráňte kryt spojky (42). **(Obr. 36)**
3. Odstráňte remeň (43) a pevne ho vymeňte v drážkach kladky za nový (44)(45). **(Obr. 37, 38)**
4. Pred montážou otáčajte skrutkou napínáka (11) a nastavte dĺžku vyčnievajúcej časti skrutky napínáka (11) z krytu ramena (10) na 0 mm. **(Obr. 39)**
5. Nasadte kryt spojky a kryt ramena podľa nasledujúcich krokov v opačnom poradí.
6. Prispôbte pnutie remeňa. Prosím pozrite si „Nastavenie remeňa“.

Plán údržby

Denná údržba

- Vyčistíte vonkajšok zariadenia.
- Skontrolujte, či je matica na kryte ramena dostatočne utiahnutá.
- Skontrolujte, či sú skrutky pre rezný kotúč dostatočne utiahnuté.
- Skontrolujte, či sa rezný kotúč neatáča, keď je motor vo voľnobehu
- Vyčistíte vzduchový filter.

Týždenná údržba

- Skontrolujte spätný štartér, najmä šnúru.
- Vyčistíte vonkajšok zapalovacej sviečky.
- Vyberte zapalovaciu sviečku a skontrolujte vzdialenosť elektród. Nastavte ju na 0,6 mm alebo zapalovaciu sviečku vymeňte.
- Skontrolujte, či nie je upchaté nasávanie vzduchu v spätnom štartéri.

Mesačná údržba

- Prepláchnite palivovú nádrž benzínom a vyčistite palivový filter.
- Vyčistíte vonkajšok karburátora a priestor okolo neho.

Štvrťročná údržba

- Vyčistíte chladiace rebrá na valci.
- Vyčistíte ventilátor a priestor okolo neho.
- Vyčistíte uhlík tlmiča.

UPOZORNENIE

Čistenie rebier valca, ventilátora a tlmiča výfuku môžu vykonávať len autorizované servisné strediská spoločnosti HiKOKI.

RIEŠENIE PROBLÉMOV

Stav	Pravdepodobná príčina	Náprava
Motor nešartuje	Nedostatok paliva alebo nízka hladina paliva	Doplňte palivo
	Palivo nie je v karburátore	Doplňte palivo a stlačte podávacie čerpadlo niekoľkokrát.
	Staré palivo	Doplňte nové palivo
	Zapaľovacia sviečka je vlhká	1. Odstráňte zapaľovaciu sviečku a vysušte ju 2. Potiahnite štartér a vysušte palivo vo vnútri motora
	Rúrka na prívod paliva je ohnutá alebo odpojená	Obráťte sa na autorizované servisné stredisko spoločnosti HiKOKI
	Zlyhanie karburátora	Obráťte sa na autorizované servisné stredisko spoločnosti HiKOKI
	Zlyhanie zapaľovacej sviečky	Vymeňte zapaľovaciu sviečku alebo upravte vzdialenosť
	Zlyhanie elektrického systému	Obráťte sa na autorizované servisné stredisko spoločnosti HiKOKI
Motor našartuje ale ihneď zastane	Nedostatok paliva alebo nízka hladina paliva	Doplňte palivo
	Palivo nie je v karburátore	Doplňte palivo a stlačte podávacie čerpadlo niekoľkokrát.
	Sýtič je zatvorený	Pevne stlačte páčku sýtiča
	Zlyhanie karburátora	Obráťte sa na autorizované servisné stredisko spoločnosti HiKOKI
	Zlyhanie zapaľovacej sviečky	Vymeňte zapaľovaciu sviečku alebo upravte vzdialenosť
	Upchatý vzduchový filter	Vyčistite vzduchový filter
Abnormálne chvenie	Chybná montáž rezného kotúča	Prosím pozrite si „Montáž rezného kotúča“
	Deformácia rezného kotúča	Vymeňte rezný kotúč
	Zlyhanie antivibračného systému	Obráťte sa na autorizované servisné stredisko spoločnosti HiKOKI
Motor našartuje, ale rezný kotúč sa neotáča	Remeň je voľný	Prosím pozrite si „Nastavenie remeňa“
	Remeň je príliš tesný	
	Remeň je mimo kladiek	Prosím pozrite si „Výmena remeňa“
Motor nezastavuje	Zlyhanie elektrického systému	Obráťte sa na autorizované servisné stredisko spoločnosti HiKOKI

ŠPECIÁLNE PRÍSLUŠENSTVO

Diamantový kotúč

Spoločnosť HiKOKI ponúka diamantový kotúč pre celú škálu nižšie uvedených aplikácií.

Diamantové kotúče (12") pre CM75EAP

Typ	Kategória	Vonkajší priem. (mm)	Vretenový otvor (mm)	Č. kódu.
Diamantový kotúč	Univerzálny	300	20	773000
				773004
	Tehla a asfalt	300	20	773137
				773018
	Betón a tvrdý kameň	300	20	773008
				773012



Diamantové kotúče (14") pre CM75EBP

Typ	Kategória	Vonkajší priem. (mm)	Vretenový otvor (mm)	Č. kódu.
Diamantový kotúč	Univerzálny	350	20	773002
				773006
	Tehla a asfalt	350	20	773016
				773020
	Betón a tvrdý kameň	350	20	773010
				773014

Tlaková nádržka na vodu (Obr. 40)

Tlaková vodná nádržka HiKOKI je prenosná a manuálne natlakovateľná nádrž. Táto nádržka umožňuje rezanie namokro tam, kde nie je dostupný okamžitý prívod vody. (Č. kódu: 712630)

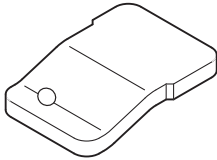
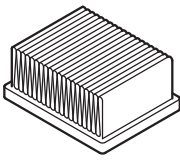
NÁHRADNÉ DIELY

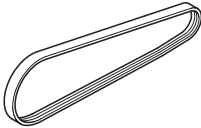
			
6699872	6699868	6699867	6699877

(Превод на оригиналните инструкции)

Обърнете специално внимание на следните изложения:

⚠ ПРЕДУПРЕЖДЕНИЕ

Указва голяма вероятност от сериозно нараняване или загуба на живот, ако инструкциите не бъдат следвани.

ВНИМАНИЕ

Указва вероятност от сериозно нараняване или щети по оборудването, ако инструкциите не бъдат следвани.

ЗАБЕЛЕЖКА

Полезна информация за правилното функциониране и използване.

	Посока на въртене на режещото колело
	Размери на режещото колело
	Гориво маслена смес
T	Регулиране на карбуратор - празен ход
L	Регулиране на карбуратор - Смес за ниски обороти
H	Регулиране на карбуратор - Смес за високи обороти
	Горивна помпа
	Гарантирано ниво на сила на звука
	Клапан за декомпресия
	Предупреждение за опасни прахови и газови емисии
	Опасност от откат
	Внимание! Никога не използвайте остриета, предназначени за рязане на дърво.

ЗНАЧЕНИЕ НА СИМВОЛИТЕ

ЗАБЕЛЕЖКА: Не са прикрепени към някои артикули.

	Символи
	⚠ ПРЕДУПРЕЖДЕНИЕ Използвани са следните символи. Уверете се, че разбирате значението им, преди да използвате уреда.
	Резец, преносима резачка CM75EAP / CM75EBP
	Важно е да прочетете, разберете напълно и да спазвате следващите предпазни мерки за безопасност и предупреждения. Небрежната или неправилната употреба на този уред може да причинят сериозни или фатални наранявания.
	Прочетете, разберете и спазвайте всички предупреждения и инструкции в този ръчник и поставени на уреда.
	Винаги, когато използвате този уред, носете протектори за очите, главата и ушите, както и противопрахови защитни средства
H	Дросел
I	Вкл. / Старт
O	Изкл. / Стоп
	Авариен стоп
	Максимална скорост на шпиндела на машината. Предупреждение: Не използвайте колела с номинални скорости под посочената максимална скорост на шпиндела за машината.
	Опасност от пожар! Тази машина произвежда искри, когато реже метал.
	Внимание! Не използвайте повредено режещо колело.

КОЕ КАКВО Е? (Фиг. 1)

- A: Стоп превключвател: Устройство за стартиране и спиране на двигателя.
- B: Лост на дросел: Устройство активирано от пръста на оператора, за управление оборотите на двигателя.
- C: Блокировка на лост за подаване на гориво: Устройство, което предотвратява инцидентното включване на лоста за подаване на гориво, докато не бъде освободено ръчно.
- D: Блокиране на дросел: Устройство за задържане на дросела в полу-отворено положение за по-лесно стартиране.
- E: Капачка на резервоар за гориво: За затваряне на резервоара за гориво.
- F: Ръчен стартер: Ръкохватка за дърпане за стартиране на двигателя.
- G: Предна ръкохватка: Опорна ръкохватка на или към предната част на кожуха на двигателя.
- H: Задна ръкохватка: Опорна ръкохватка, намираща се върху или насочена назад от кожуха на двигателя.
- I: Лост на дросел: Устройство за обогатяване на гориво/въздушната смес в карбуратора, за помощ при стартиране.
- J: Горивна помпа: Устройство за захранване с допълнително гориво за помощ при стартиране.
- K: Почистваща кутия (B): Клапан за пред-филтър

Български

- L: Почистваща кутия (A): Капак за хартиения филтър и карбуратора.
- M: Капак на съединителя: Устройство между двигателя и режещите части, създадено да се избегне случаен контакт с предаването.
- N: Капак на рамото: Устройство между двигателя и режещите части, създадено да се избегне случаен контакт с предаването.
- O: Предпазител за колелото: Капак, който е предназначен да предпази оператора от контакт с колелото, както и да отклонява отпадъчните материали от оператора.
- P: Гайка: Захваща предпазителя на колелото за двигателя.
- Q: Антивибрационна пружина: Намалява предаването на вибрации към ръцете на оператора.
- R: Дръжка (W): Дръжка за завъртане на предпазителя на колелото.
- S: Клапан за декомпресия: Устройство за намаляване на компресионното налягане в двигателя за по-лесно стартиране.
- T: Обтегач: Устройство за увеличаване и освобождаване на опъването на ремъка.
- U: Гайка на опън: Маркер за индикиране на състоянието на опън на ремъка.
- V: Режещо колело: Свързан абразив с подсилено резиноидно режещо колело, с попивателна.
- W: Съединител: Устройство за закрепване на шланга
- X: Клапан: Устройство за регулиране на водния поток.
- Y: Заглушител: Намалява шума от отработените газове и ги насочва.
- Z: Измиващо колелото устройство: Фланец, който да затяга и направлява режещото колело.
- a: Болт: Обезопасява режещото колело
- b: Яка за адаптер: Устройство, което се прикачва към шпиндела, за използване на режещи коела с отвор на вала 25,4 мм.
- c: Комбиниран тръбен ключ: Инструмент за поддръжка при демонтиране или монтиране на запалителна свещ
- d: Шестстенен гаечен ключ: Инструмент за поддръжка при демонтиране на капака и обтягане на ремъка.
- e: Предпазни очила: Защита за очите.
- f: Инструкции за работа: Приложени към уреда. Прочетете преди експлоатация и запазете за бъдещи справки за научаване на правилните, безопасни техники.

ПРЕДУПРЕЖДЕНИЯ И ИНСТРУКЦИИ ЗА БЕЗОПАСНОСТ

Безопасност на оператора

- Винаги носете лицев предпазител или защитни очила.
- Когато работите с тази машина и когато пипате режещото колело, винаги трябва да носите ръкавици.
- Винаги носете предпазно оборудване като жилетка, панталон, каска, обувки със стоманени носове и неплъзгащи се подметки, и средства за защита на очите, ушите и краката, когато използвате тази машина.
- Не носете широки дрехи, бижута, къси панталони и/или сандали и не ходете боси.
- Никога не оставяйте деца или лица без опит да работят с машината.
- Преди да използва машината за първи път, всеки оператор трябва да получи практически инструкции.

- Когато носите слухови предпазители, обръщайте специално внимание на средата около вас. Имайте предвид всички, стоящи на близо хора, които може да сигнализират за проблем.
- При дейности по сръзване можете да бъдете изложени на дихателни рискове като силициев двукис и други вредни прахови частици. Моля носете предпазна маска, когато работите с тази машина.
- Поддържайте дръжките чисти от масло и гориво.
- Съхранявайте дръжките далеч от режещо оборудване.
- Не хващайте и не дръжте уреда за режещото оборудване.
- Не пушете и не позволявайте пушене в близост до горивото или машината, или докато използвате машината.
- Когато уредът е изключен, уверете се, че режещата приставка е спряла, преди да оставите уреда.
- Когато работата е продължителна, правете периодични почивки, така че да избегнете възможен Синдром на вибрация в ръката и рамото (HAVS), който се причинява от вибрацията.
- Националните регламенти могат да забраняват употребата на машината.
- И операторът трябва да спазва местните разпоредби в района на работа.

⚠ ПРЕДУПРЕЖДЕНИЕ

- Машината произвежда отработени газове, съдържащи въглеродороди и бензен. При работа с тази машина е необходима достатъчна проветривост, не само ако се ползва в затворени помещения, но и при работа в окопи, вдълбани места и други ограничени пространства. Вдишването на отработени газове може да е фатално.
- Не работете с този инструмент, когато сте изморени, болни или под въздействието на алкохол, наркотици или лекарствени средства.
- Антивибрационните системи не гарантират, че вие няма да страдате от Синдром на вибрация в ръката и рамото или синдром на карпалния тунел. Ето защо, крайните потребители, които работят продължително и регулярно трябва да бъдат строго наблюдавани за техните ръце и пръсти. Ако е наличен който и да е от горните симптоми, потърсете незабавно медицинска помощ.
- Дългото или непрекъснато излагане на високи нива на шум може да причини постоянно влошаване на слуха. Винаги носете одобрена защита за слуха, когато работите с дадена машина.
- Ако използвате каквито и да е медицински електрически/електронни устройства като пейсмейкър, консултирайте се със своя лекар, както и с производителя на устройството преди да работите с електрооборудване.

Безопасност на уреда / машината

- Инспектирайте целия уред за възможни повреди преди всяка употреба. Проверете за течове на гориво и се уверете, че всички крепежи са на местата си и са затегнати добре.
- Дръжте всички други хора далеч, когато регулирате карбуратора.
- Използвайте само аксесоари, препоръчани от производителя за тази машина.
- Изберете и монтирайте правилното режещо колело за типа работа, която искате да извършите.

- Всяко действие, различно от тези, посочени в наръчника на оператора/собственика, трябва да бъде извършвано от оторизирани сервизни центрове на HIKOKI. (Например, ако са използвани неподходящи инструменти за демонтаж на маховика или ако се използва неподходящ инструмент за задържане на маховика при сваляне на съединителя, може да се стигне до структурни повреди на маховика и в последствие може да доведе до спукване на маховика.)

⚠ ПРЕДУПРЕЖДЕНИЕ

- Никога не модифицирайте машината по какъвто и да е начин. Не използвайте своята машина за друга работа, освен тази, за която е предназначена.
- Не използвайте колела с номинални скорости под максималната скорост на шпиндела за машината. Колело, което се движи по-бързо от номиналната си скорост, може да се счули и да излети от машината.
- Размера на вала на колелата и фланците трябва да пасва на шпиндела на машината. Колелата и фланците, чиито валови отвори не пасват на монтажните елементи на машината, ще се дисбалансира, ще вибрират прекомерно и могат да причинят загуба на контрол.
- Важно е да ползвате само режещи колела, предназначени за употреба с ръчни резачки. Опасно е да ползвате режещо колело, което не е предназначено за ръчна резачка.

Безопасност за гориво

- Смесвайте и зареждайте горивото на открито и където няма искри или пламъци.
- Използвайте контейнер, одобрен за гориво.
- Избършете евентуални разливания и изчакайте останалото гориво да се изпари, преди да стартирате двигателя.
- Преместете се поне на 3 м от мястото на зареждане с гориво, преди да стартирате двигателя.
- Спрете двигателя и го оставете да се охлади за няколко минути, преди да отворите капачката на резервоара за гориво.
- Съхранявайте машината и горивото на място, където изпаренията от горивото не могат да достигнат до искри или открит пламък от водни нагреватели, електромотори или превключватели, фурни и пр.

⚠ ПРЕДУПРЕЖДЕНИЕ

Горивото е силно запалимо и изпаренията не бива да се вдишват. Бъдете особено внимателни при работа с машината, тъй като искрите при рязане на метал могат лесно да запалят разлято гориво.

Безопасност при рязане

- Дръжте околните на безопасно разстояние от работната площ. Всеки, който навлиза в работната площ, трябва да носи лично предпазно оборудване. Парченца от работните повърхности или режещото колело могат да излетят и да причинят наранявания. Деца, неупълномощени лица и животни трябва да се държат на голямо разстояние от работното място.
- Дръжте машината здраво с дясната ръка за задната ръкохватка, а с лявата за предната.
- Поддържайте стабилна стойка и баланс. Не се доближавайте прекалено.
- Поддържайте всички части на тялото си далеч от заглущителя или режещите приставки, когато двигателя работи.
- Обръщайте особено внимание и оглеждайте средата за евентуални опасности, например водни или газови тръби, електрически кабели и запалими вещества.
- Никога не поставяйте машината на земята, когато работи.

- Винаги се уверявайте, че двигателят е изключен и всички режещи приставки са напълно спрели, преди да почиствате обрезки от режещите приставки.
- Винаги носете комплект за първа помощ, когато работите с канкото и да е електрооборудване.
- Заглущителят става много горещ по време и след употреба. Това е приложимо и при празен ход. Имайте предвид опасностите от пожар, особено когато работите близо до възпламеними субстанции и/или изпарения.

⚠ ПРЕДУПРЕЖДЕНИЕ

- Отработените газове от двигателя са горещи и може да съдържат искри, които могат да причинят пожар. Освен това, когато режете метали с тази машина се образуват искри. Никога не използвайте машината при наличието на запалими вещества и газове.
- Искри, произведени при рязане, могат да предизвикат пожар. Уверете се, че винаги разполагате с подходящо пожарогасително оборудване.
- Когато преминавате към нова работна област се уверете, че сте изключили машината и че всички режещи приставки са спрели.
- Винаги се уверявайте, че двигателят е изключен и всички режещи приставки са напълно спрели, преди да се местите. При движение докато двигателят и режещото колело се въртят, се образуват жирокопични сили. Това може да доведе до загуба на контрол над машината.
- Никога не режете материали, които съдържат азбест.
- Никога не оставяйте двигателя да работи без наблюдение (например на земята).

Откат и свързани с това предупреждения

Откат се нарича внезапната реакция на прищипано или закачено въртящо се колело. Прищипването или захващането предизвиква мигновено спиране на въртящото се колело, което на свой ред изпраща машината в обратната посока на въртенето на колелото в точката на свързване. Например, ако абразивното колело се захване или прещипе в работната повърхност, при навлизане в точката на прищипване, краят на колелото може да задълбае в материала, при което колелото ще изскочи или ще се получи откат. Колелото може да изскочи към оператора или в обратната посока, в зависимост от посоката на движение на колелото, преди да се захване. Абразивните колела могат и да се счупят при тези условия.

Всяка от тези реакции може да доведе до загуба на контрол над машината, което би довело до сериозни телесни наранявания.

Откатът е резултат от неправилна употреба на режещата машина и/или неправилни работни процедури или условия и може да бъде избегнат, ако се спазват следните предпазни мерки.

- Откатът се случва, когато горният ъгъл на режещото колело се използва, или когато докосва предмет, докато колелото се движи. Обръщайте специално внимание да не допирате горния край на режещото колело до никакви предмети. (Фиг. 2, Фиг. 3)
- Бъдете особено внимателни, когато работите с ъгли, остри краища и т.н. Избягвайте да закачате и да движите колелото нагоре-надолу. Ъгли, остри краища и движението нагоре-надолу са склонни да закачат въртящото колело и да доведат до загуба на контрол или откат. (Фиг. 4)
- Не използвайте различни от одобрените или препоръчани от производителя режещи колела. Никога не използвайте остриета, предназначени за рязане на дърво. Неспазването може да доведе до телесни наранявания и инциденти.

Български

- Не забивайте колелото и не прилагайте излишен натиск. Не опитвайте да правите прекалено дълбоки разрези. Пренатоварването на колелото увеличава подаването и чувствителността му към изкривяване или извъртане, както и възможността от откат или счупване на колелото.
- Когато колелото се закачи или при прекъсване на рязането по каквато и да е причина, изключете двигателя и дръжте машината неподвижна, докато колелото не спре напълно. Никога не опитвайте да махнете колелото от прореза докато още се движи, в противен случай може да се получи откат. Разучете и предприемете съответните действия, за да премахнете причината за неизправността на колелото.
- Не подновявайте рязането на изделието, докато колелото е все още закачено за изделието. Оставете колелото да достигне пълна скорост и внимателно върнете в прореза. Колелото може да завлачи, да се задейства или да произведе откат, ако уредът се включи отново в обработваното изделие.
- Закрепете сигурно панели или каквито и да е големи работни изделия за намаляване на риска от захващане или откат на колелото. Големите обработвани изделия имат склонност да поддават под собствената си тежест. Подпорите под обработвания детайл трябва да се сложат така, че повърхността за рязане да е свободна. (Фиг. 5)

Безопасност при поддръжка

- Поддържайте машината, съгласно препоръчаните процедури.
- Разкачете запалителната свещ преди провеждането на поддръжка, освен за регулиране на карбуратора.
- Дръжте всички други хора далеч, когато регулирате карбуратора.
- Използвайте само оригинални резервни части HiKOKI, както е препоръчано от производителя.

ВНИМАНИЕ

Не разглобявайте ръчния стартер. Възможно е нараняване от пружината на стартера.

ПРЕДУПРЕЖДЕНИЕ

Неправилната поддръжка може да доведе до сериозни повреди по двигателя или сериозни наранявания.

Транспорт и съхранение

- Носете машината на ръка при спрян двигател, а заглушителя далеч от тялото ви.
- Оставете двигателя да се охлади, изпразнете резервоара за гориво и карбуратора и обезопасете машината преди съхранение или транспортиране.
- Съхранявайте машината извън достъпа на деца.
- Почиствайте и поддържайте машината внимателно и я съхранявайте на сухо място.
- Уверете се, че превключвателя е изключен, когато транспортирате или съхранявате машината.
- Не съхранявайте режещите колела при влажни или заледени условия. Обърнете специално внимание на абразивното колело. Съществува риск от разкъсване при употреба на мокро абразивно колело.

При ситуации, които не са засегнати в този наръчник, бъдете внимателни и прилагайте общите принципи. Свържете се с оторизиран сервиз на HiKOKI, ако се нуждаете от помощ.

СПЕЦИФИКАЦИИ

Модел		CM75EAP	CM75EBP
Изместване на двигателя (см ³)		75,0	
Запалителна свещ		NGK BPMR-7A	
Макс. мощност на двигателя според ISO 7293 (kW)		3,9	
Номинална скорост на двигателя според ISO 7293 (мин. ⁻¹)		9200	
Макс. скорост на двигателя (мин. ⁻¹)		9800	
Празни обороти на двигателя (мин. ⁻¹)		2500	
Капацитет на горивен резервоар (L)		1,1	
Сухо тегло (кг) Без гориво, колело и аксесоари		10,4	10,6
Абразивно колело	Тип колело	Тип 41	
	Външен диаметър (мм)	305 (12")	355 (14")
	Диаметър на отвор на вала (мм)	20 (25,4 с помощни пръстени за адаптер)	
	Макс. скорост (мин. ⁻¹)	5100 или повече	
	Макс. дебелина (мм.)	3,5	4,0
Диамантено колело	Външен диаметър (мм)	305 (12")	355 (14")
	Диаметър на отвор на вала (мм)	20 (25,4 с помощни пръстени за адаптер)	
	Макс. скорост (мин. ⁻¹)	5100 или повече	
	Макс. дебелина (мм.)	3,5	4,0
Минимален външен диаметър на фланеца (мм)		101,7	
Усукващ момент на затегача на колелото (N·m)		20	
Диаметър на шпиндела (мм)		20 (25,4 с помощни пръстени за адаптер)	
Макс. скорост на шпиндела (мин. ⁻¹)		4200	
Ниво на акустично налягане LpA ¹ (dB(A)) според ISO 19432 Измерено / Несигурност		99,5 / 3,0	
Ниво на сила на звука LwA ² (dB(A)) според ISO 19432 Измерено / Несигурност		115 / 3,0	
Ниво на вибрация (м/сек ²) по ISO 19432 Предна ръкохватка ¹ / Задна ръкохватка ¹ Неточност		2,2 / 2,7 1,0	2,4 / 2,9 1,0

ЗАБЕЛЕЖКА

Нивата на шум / вибрация са изчислени като обща претеглена по време енергия за нива на шум / вибрация при различни работни условия при следното разпределение на време:

*1: 1/7 свободен ход, 6/7 пълно натоварване.

*2: Пълно натоварване.

Всички данни са предмет на промяна без предупреждение.

ПРОЦЕДУРИ ЗА СГЛОБЯВАНЕ

Сглобяване на режещото колело

- Поставяне колелото (1) между двата фланеца (2) и затегнете болта (3) ръчно. (Фиг. 6)
- Поставете шестостенния гаечен ключ (4) в отвора на капака на рамото (5) и застопорете шпиндела на място като здраво затегнете болта (3), използвайки комбинирания гаечен ключ (6). (Фиг. 7)
- Уверете се, че посоката на въртене на режещия диск отговаря на посоката, която е указана на капака на съединителя, след това сложете диска. (Фиг. 8)

ЗАБЕЛЕЖКА

- При ползване на колело с отвор на вала 25,4 мм, здраво закрепете помощните пръстени на адаптера (7) за шпиндела. (Фиг. 9)
- Изберете и монтирайте правилното режещо колело за типа работа, която искате да извършите.

	Абразивни дискове	Диамантени дискове
Пластмаса	✓ (Специален диск)	—
Зидария	✓	✓
Метал	✓	✓ (Специални дискове)
Чугун	✓	✓ (Специални дискове)

⚠ ПРЕДУПРЕЖДЕНИЕ

- Не ползвайте повредени колела. Преди всяка употреба, проверявайте колелата за отчупвания, пукнатини, изкривявания на формата или дисбаланс, и премахнете такива колела.
- Когато използвате абразивното режещо колело, проверявайте срока на годност (8), отбелязан на колелото, преди да го поставите. (Фиг. 10)
Съществува риск от разпадане, ако използвате колело с изтекъл срок на годност.
- Преди да затегнете болта, проверете, че посоката на двата фланеца е правилна. Също така проверете дали фланците са здраво монтирани в плоскостите на шпиндела.

Български

- Правилният усукващ момент на затягане е 20 N.m. Не затягайте повече от 20 N.m.
- Проверете колелото като го оставите да работи с пълна сила за една минута, преди да започнете работа.

Регулиране на колана

1. Разхлабете гайката (9) с комбинирания гаечен ключ (6), така че капака на рамото (10) да може да се двиги. (Фиг. 11)
2. Използвайте шестостенния ключ (4), за да завъртите напрегащия болт (11), така че позицията на гайката на напрежението (12) да съвпада с маркировката (13) на раменния капак (10). (Фиг. 12, Фиг. 13)
3. Отново затегнете гайката.

ЗАБЕЛЖКА

Към колелото не се подава достатъчно захранване, когато коланът е разхлабен. Необходимо е съответното настройване на колана.

Регулиране на предпазителя на колелото

1. Предпазителят на колелото (14) може да бъде свален ръчно без инструменти. За да нагласите предпазителя на колелото (14), използвайте дръжката (W) (15), или натиснете края на предпазителя (14) върху работния елемент. (Фиг. 14)
Уверете се, че сте наместили предпазителя на колелото (14), така че да ви пази от евентуални прелитащи отпадни частици. (Фиг. 15)

Мокро рязане с вода

Тази машина може да бъде настроена за мокро рязане, което предотвратява образуването на прах по време на рязане.

1. Премахнете съединителя (16) като го издърпате от машината. (Фиг. 16)
2. Премахнете пръстена (17) от съединителя, прокарайте маркува през пръстена и поставете маркува в съединителя. (Фиг. 17)
3. Затегнете здраво пръстена за съединителя.
4. Върнете съединителя обратно в машината докато се застопори на мястото си.
5. Пуснете да тече вода в маркува и завъртете лоста (18) на клапана (19). (Фиг. 18) Това ще снабди режещото колело с приток на вода.

⚠ Предупреждение

Включеното към тази машина режещо колело е абразивно режещо колело за бетон, камък или зидария.

Когато режете с достъп на вода към това режещо колело, използвайте го на същия ден. Съществува риск от разпадане, ако използвате вече намокреното абразивно колело на следващия ден.

За други режещи колела спазвайте съответните инструкции за тях.

Монтиране на инструменти на машината (Фиг. 19)

Тази машина е проектирана да съхранява комбиниран гаечен ключ (6) и шестостенен ключ (4).

РАБОТНИ ПРОЦЕДУРИ

Гориво

⚠ ПРЕДУПРЕЖДЕНИЕ

- Машината е оборудвана с двутактов двигател. Винаги пускайте двигателя с гориво, което е смесено с масло. Осигурете добра вентилация, когато зареждате гориво или боравите с такова.
- Горивото е силно възпламенимо и е възможно да бъдете сериозно наранени, ако вдихате или разлеете гориво върху тялото си.

Винаги бъдете внимателни, когато боравите с гориво. Винаги осигурявайте добра вентилация, когато боравите с гориво.

Гориво (Фиг. 20)

- Винаги използвайте маркиран 89 октанов безоловен бензин.
- Използвайте оригинално масло за двутактови двигатели или смес от 25:1 до 50:1, моля, консултирайте се с оторизиран сервизен център на HIKOKI относно съотношението на смесване.
- Ако не е налично оригинално масло, използвайте масло с добавка против окисидация, изрично с етикет за употреба в 2-тактови двигатели с въздушно охлаждане (МАСЛО JASO ХЛАС FC или ISO ХЛАС EGC). Не използвайте V1A или TCW (тип за 2-тактов двигател с водно охлаждане) смесено масло.
- Никога не използвайте масло от различни класове (10 W/30) или отпадъчно масло.
- Никога не смесвайте гориво с масло в резервоара на машината. Винаги смесвайте горивото и маслото в отделен чист контейнер.

Метод за смесване на гориво

Винаги стартирайте зареждането като заредите половината количество бензин, което ще бъде използвано.

След това добавете цялото количество масло. Смесете (разклатете) горивната смес. Добавете оставащото количество бензин.

Смесете (разклатете) горивната смес изцяло, преди да заредите резервоара за гориво.

Смесено количество на двутактово масло и бензин

Бензин (Литър)	Дву тактово масло (мл)	
	Съотношение 50:1	Съотношение 25:1
0,5	10	20
1	20	40
2	40	80
4	80	160

Зареждане (Фиг. 21)

Преди зареждане почистете внимателно около капачката на резервоара (20), за да сте сигурни, че в резервоара няма да попаднат замърсявания. Уверете се, че горивото е добре смесено като разтърсите контейнера, преди да заредите.

⚠ ПРЕДУПРЕЖДЕНИЕ

- Винаги изключвайте двигателя и оставайте да се охлади за няколко минути, преди да презаредите. Не пушете и не доближавайте пламък или искри до горивото.
- Бавно отворете капачката на резервоара за гориво (20) когато дозаредите гориво, така че възможното надналягане да може да се освободи.
- След като сте заредили, затегнете внимателно капачката на резервоара.
- Винаги премествайте уреда поне на 3 м от участъка за зареждане, преди да го стартирате.
- Винаги незабавно измивайте със сапун цялото разлято гориво от дрехите.
- Уверете се, след презареждане, че сте проверили за течове на гориво.
- Преди зареждане, с оглед отстраняването на статичното електричество от основния корпус, контейнерът с гориво и оператора, моля, докоснете земя, която е леко влажна.

Стартиране на студен двигател (Фиг. 22-27)

ВНИМАНИЕ

- Преди стартиране се уверете, че режещото колело не докосва нищо.
1. Поставете превключвателя за спиране (21) в положение ON. (Фиг. 22)
 2. Издърпайте лоста на дросела (22) напълно, за да поставите в СТАРТОВО положение. (Фиг. 23)
 3. Натиснете горивната помпа (23) около десет пъти, така че горивото да потече в карбуратора. (Фиг. 24)
 4. Издърпайте напълно лоста на дросела (24), като същевременно притискате заключването на лоста (25). Тогава натиснете заключването на дросела (27). Това ще блокира автоматично дросела в полуотворено положение за по-лесно стартиране. (Фиг. 22)
 5. Натиснете клапана за декомпресия (26). Клапанът автоматично ще се върне в изходно положение, щом двигателят стартира. (Фиг. 25)
 6. Дръжте инструмента в позицията с лявата ръка на предната дръжка (29) и натиснете задната дръжка (30) с десен крак и бързо издърпайте ръчния старт (28). (Фиг. 26)
 7. Когато чуете първото запалване, издърпайте лоста на дросела (22) напълно, за да го поставите в РАБОТНО положение. (Фиг. 27)
 8. Отново натиснете клапана за декомпресия (26).
 9. Издърпайте отново ръчния стартер (28) бързо по същия начин.
 10. Веднага щом двигателят стартира, издърпайте лоста на дросела (24) напълно при натиснато заключване на същия (25) и незабавно освободете заключването (27). Тогава половината дросел е освободен.
 11. Оставете двигателя да загрее за около 2-3 минути, преди да режете.

ЗАБЕЛЕЖКА

За да не скъсите живота на двигателя, не го ползвайте на високи скорости без товар за дълги периоди от време.

Стартиране на загрят двигател

Използвайте само стъпки 1, 5, и 6 от процедурата за стартиране на студен двигател. Ако двигателят не стартира, използвайте същата стартова процедура, както при студен двигател.

Спиране (Фиг. 28)

Намалете оборотите на двигателя и натиснете превключвателя за спиране (21) в положение стоп.

⚠ ПРЕДУПРЕЖДЕНИЕ

Не поставяйте машината на места, където има възпламеними материали като изсъхнала трева, тъй като заглупителят все още е горещ след спиране на двигателя.

Основни техники при рязане

1. Регулирайте предпазителя на колелото, така че да ви пази от прелитации отпадъци.
2. Направете прав плитък разрез (31) по линията за рязане. (Фиг. 29)
3. Режете право по линията до необходимата дълбочина.

⚠ ПРЕДУПРЕЖДЕНИЕ

- Не се протаквайте, за да режете над височината на раменете си.
- Операторът и околните хора не бива да стоят на линията на въртене на режещото колело. Това може да доведе до сериозни наранявания или смърт, в случай, че колелото избухне.
- Никога не прилагайте латерално налягане (странична сила) към режещото колело по време на рязане. Това ще повреди режещото колело.
- Не режете в крива линия.

ЗАБЕЛЕЖКА

- При рязане придвижвайте машината напред и назад по линията, за да не прегрее режещото колело. Ако дълго време режете на едно и също място, режещото колело може да се сгоречи и да отслаби работата си.
- Винаги режете с пълна сила по всяко време, като натискате леко. Това е най-ефикасният метод за рязане.
- Не правете дълбок прорез от веднъж. За да направите дълбок прорез, просто направете няколко плитки.

ПОДДРЪЖКА

Регулиране на карбуратора

В карбуратора, горивото се смесва с въздух. Карбураторът е регулиран по време на тестовия пуск на двигателя във фабриката. Допълнително регулиране може да е необходимо, съобразно климата и надморската височина. Карбураторът има една възможност за регулиране:

T = Винт за регулиране на празния ход.

Регулиране на празния ход (T) (Фиг. 30)

Проверете дали пре-филтърът и хартиеният филтър са чисти. Когато оборотите на празните обороти е правилен, режещата приставка няма да се върти. Ако е необходимо регулиране, затворете (по часовниковата стрелка) T-образния болт, при работещ двигател, докато режещата приставка започне да се върти. Отворете (обратно на часовниковата стрелка) болта, докато режещата приставка спре. Вие сте достигнали правилните обороти на празен ход, когато двигателя работи плавно във всяко положение, значително под оборотите, когато режещата приставка започне да се върти.

Ако след регулирането на празния ход, режещата приставка все още се върти, свържете се с оторизиран сервизен център на HIKOKI.

⚠ ПРЕДУПРЕЖДЕНИЕ

Когато двигателят работи на празен ход, режещата приставка не трябва да се върти при никакви обстоятелства.

ЗАБЕЛЕЖКА

- Моля, използвайте комбиниран гаечен ключ за наместване на T-винта.
- Не докосвайте регулирането на високите обороти (H) регулирането на ниските обороти (L) на карбуратора. Те са предназначени само за Оторизирани сервизни центрове на HIKOKI. Ако ги въртите, това ще причини сериозни щети по машината.

Въздушен филтър (Фиг. 31)

Ако силата на двигателя изглежда занижена, вероятно въздушният филтър се нуждае от почистване.

1. Преди да почистите въздушния филтър, издърпайте лоста на дросела (22), за да предотвратите навлизане на прах в двигателя.
2. Отворете почистващия кутия (B) (32) като разхлабите винта (33), за да достигнете пре-филтъра (с вид на гъба) (34) вътре в почистващата кутия (B) (32).
3. Почистете пре-филтъра като леко го потупате или продухайте. Ако пре-филтърът е все още мръсен, изплакнете го в топла сапунена вода.

Ако вътрешността на кутията за почистване (B) (32), която се намира зад пре-филтъра, е направена, почистете хартиения филтър (35) по следния начин.

4. За да извадите хартиения филтър (35) и найлоновия филтър (36), отворете кутията за почистване (A) (37), като разхлабите болта M5 (38).

Български

- Почистете найлоновия филтър като леко го потупате или продухате. Ако найлоновият филтър е все още мръсен, изплакнете го в топла сапунена вода.
- Почистете хартиения филтър чрез потупване. Ако използвате компресиран въздух, за да издухате прахта, работете внимателно отвътре.
- Върнете тези части към изходното им положение, като следвате стъпките наобратно.

ЗАБЕЛЕЖКА

- Когато премахвате хартиения филтър и найлоновия филтър, внимавайте да не влиза прах във вътрешността на двигателя.
- Изплакнете ги с топла сапунена вода. Проверете дали филтърът е сух преди да сглобите отново модула. Въздушен филтър, използван известно време не може да бъде почистен напълно. Ето защо, той трябва да бъде сменян регулярно с нов. Повреден филтър, винаги трябва да бъде сменян.

Запалителна свещ (Фиг. 31, 32, 33)

- Свалете почистваща кутия (B) (32) и почистваща кутия (A) (37). (Фиг. 31)
- Извадете запалителната свещ, като я завъртите обратно на часовниковата стрелка с комбинирания ключ. (Фиг. 32)
- Почистете запалителната свещ, ако е мръсна. Проверете електродната междина. Правилното разстояние е 0,6 мм. (Фиг. 33)

ЗАБЕЛЕЖКА

- Когато премахвате запалителната свещ, внимавайте във вътрешността на двигателя да не влиза прах.
- Запалителната свещ трябва да бъде сменена след около 100 работни часа или по-рано, ако електродите са твърде ерозирали.

Горивен филтър (Фиг. 34)

Отстранете горивния филтър (39) от резервоара за гориво и го измийте изцяло в разредител. След това натиснете филтъра в резервоара до край.

ЗАБЕЛЕЖКА

Сменете горивния филтър (39), ако е твърд поради прах и замърсявания.

Антивибрационни системи (Фиг. 35)

Проверете пружините (40) за разхлабвания или повреди. Ако установите неизправности по тези части, моля, свържете се с оторизиран сервизен център на HIKOKI.

Смяна на колана

- Свалете гайката (9) с комбинирания гаечен ключ (6) и разхлабете болта за напрежение (11), като завъртите по посока обратна на часовниковата стрелка с шестостенния ключ (4). След това отстранете раменния капак (10). (Фиг. 11, 12)
- Разхлабете трите болта (41) на капака на съединителя (42) и махнете капака (42). (Фиг. 36)
- Свалете колана (43) и сглобете новия по каналите на ролките (44) (45). (Фиг. 37, 38)
- Преди да сглобите, завъртете болта на напрегача (11) и наместете дължината, която се подава от болта (11) към раменния капак (10) на 0 мм (Фиг. 39)
- Върнете капака на съединителя и раменния капак по същия начин в обратна последователност.
- Пренастройте затегнатостта на колана. Моля, вижте „Регулиране на колана“.

График за поддръжка

Ежедневна поддръжка

- Почиствайте уреда отвън.
- Проверявайте дали гайката на раменния капак е затегната достатъчно.

- Проверявайте дали болта на режещото колело е затегнат достатъчно.
- Проверявайте дали режещото колело не се върти, когато двигателят работи на празен ход
- Почиствайте въздушния филтър.

Седмична поддръжка

- Проверявайте ръчния starter и особено кордата.
- Почиствайте външната част на запалителната свещ.
- Демонтирайте запалителната свещ и проверете луфта на електрода. Регулирайте го до 0,6 мм или сменете запалителната свещ.
- Проверете дали отверстието за засмукване на въздух при ръчния starter не е запушено.

Месечна поддръжка

- Промийте горивния резервоар с бензин и почистете горивния филтър.
- Почиствайте външната част на карбуратора и пространството около него.

Поддръжка на три месеца

- Почиствайте охладителните отворстия на цилиндъра.
- Почиствайте вентилатора и пространството около него.
- Почиствайте натрупванията на въглерод по заглущителя.

ВНИМАНИЕ

Почистването на охладителните ребра на цилиндъра, вентилатора и заглущителя трябва да се направи от оторизиран сервизен център на HIKOKI.

ОТСТРАНЯВАНЕ НА ПРОБЛЕМИ

Състояние	Вероятна причина	Поправяне
Двигателят не стартира	Няма гориво или недостатъчно гориво	Захранване с гориво
	Горивото не е в карбуратора	Захранете с гориво и натиснете горивната помпа няколко пъти.
	Старо гориво	Захранете с ново гориво
	Запалителната свещ е мокра	1. Свалете запалителната свещ и подсушете 2. Издърпайте съединителя и подсушете горивото вътре в двигателя
	Тръбата за горивото е изкривена или се е отделила	Консултирайте се с оторизиран сервизен център на HIKOKI
	Неизправност на карбуратора	Консултирайте се с оторизиран сервизен център на HIKOKI
	Неизправност на запалителна свещ	Заменете запалителната свещ или регулирайте разстоянието
	Неизправност на електрическата система	Консултирайте се с оторизиран сервизен център на HIKOKI
Двигателят стартира, но веднага изключва	Няма гориво или недостатъчно гориво	Захранване с гориво
	Горивото не е в карбуратора	Захранете с гориво и натиснете горивната помпа няколко пъти.
	Дроселът е затворен	Дръпнете дроселния лост сигурно
	Неизправност на карбуратора	Консултирайте се с оторизиран сервизен център на HIKOKI
	Неизправност на запалителна свещ	Заменете запалителната свещ или регулирайте разстоянието
	Задръстен въздушен филтър	Почистете въздушния филтър
Необичайна вибрация	Неправилно монтиране на режещото колело	Моля, вижте „Сглобяване на режещото колело“
	Деформация на режещото колело	Сменете режещото колело
	Неизправност на антивибрационната система	Консултирайте се с оторизиран сервизен център на HIKOKI
Двигателят стартира, но режещото колело не се върти	Коланът е разхлабен	Моля, вижте „Регулиране на колана“
	Коланът е твърде затегнат	
	Коланът се е измъкнал от ролките	Моля, вижте „Смяна на колана“
Двигателят не спира	Неизправност на електрическата система	Консултирайте се с оторизиран сервизен център на HIKOKI

СПЕЦИАЛНИ АКСЕСОАРИ

Диамантено колело

HiKOKI предлага диамантено колело за редица приложения, изброени по-долу.

Диамантени колела (12") за CM75EAP

Тип	Категория	Външен диаметър (мм)	Отвор на вал (мм)	Код номер
Диамантено колело	Универсален	300	20	773000
				773004
	Тухли и асфалт	300	20	773137
				773018
	Бетон и твърд камък	300	20	773008
				773012



Диамантени колела (14") за CM75EBP

Тип	Категория	Външен диаметър (мм)	Отвор на вал (мм)	Код номер
Диамантено колело	Универсален	350	20	773002
				773006
	Тухли и асфалт	350	20	773016
				773020
	Бетон и твърд камък	350	20	773010
				773014

Резервоар за вода под налягане (Фиг. 40)

HiKOKI воден резервоар под налягане е портативен резервоар с ръчно налягане. Този резервоар позволява мокро рязане, когато няма наличен източник на вода. (Код номер: 712630)

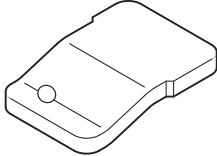
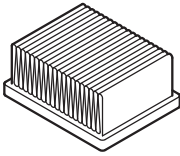
РЕЗЕРВНИ ЧАСТИ

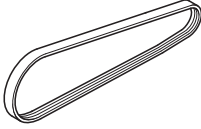
			
6699872	6699868	6699867	6699877

(Prevod originalnog uputstva)

Obratite posebnu pažnju na izjave kojima prethode sledeće reči:

UPOZORENJE

Ukazuje na ozbiljnu mogućnost nastanka teških telesnih povreda ili gubitak života ako se ne slede uputstva.

OPREZ

Ukazuje na mogućnost telesnih povreda ili oštećenja opreme ako se ne slede uputstva.

NAPOMENA

Korisne informacije za ispravan rad i upotrebu.

ZNAČENJE OZNAKA

NAPOMENA: Na nekim uređajima ih nema.

	Oznake  UPOZORENJE Ovdje su prikazane oznake koje se koriste na mašini. Postarajte se da razumete njihovo značenje pre upotrebe.
	Rezač, prenosiva mašina za sečenje CM75EAP / CM75EBP
	Važno je da pročitate, potpuno razumete i pridržavate se sledećih mera predostrožnosti i upozorenja. Nepažljiva ili neodgovarajuća upotreba ovog uređaja može prouzrokovati ozbiljne ili smrtonosne povrede.
	Dužni ste da pročitate, razumete i sledite sva upozorenja i uputstva u ovom priručniku i na uređaju.
	Uvek nosite štitnike za oči, glavu i uši i takođe zaštitu protiv prašine, kada koristite ovaj uređaj
	Saug
	Uklj / pokretanje
	Isklj / zaustavljanje
	Hitno zaustavljanje
	Maksimalna brzina obrtanja mašine. Upozorenje: Ne koristite točkove koji su normirani za brzine niže od navedene maksimalne brzine obrtanja mašine.
	Upozorenje od požara! Ovaj alat stvara varnice kada seče metal.
	Upozorenje! Ne koristite oštećeni točak za sečenje.
	Pravac rotacije točka za sečenje
	Dimenzije točka za sečenje

	Mešavina goriva i ulja
	Podešavanje karburatora – brzina u praznom hodu
	Podešavanje karburatora – mešavina za malu brzinu
	Podešavanje karburatora – mešavina za veliku brzinu
	Pumpa za punjenje
	Garantovani nivo jačine zvuka
	Ventil za dekompresiju
	Upozorenje na opasne emisije prašine i gasa
	Upozorenje na povratni udar
	Upozorenje! Nikad ne koristite sečiva dizajnirana za sečenje drveta.

ŠTA JE ŠTA? (Sl. 1)

- A: Prekidač za isključivanje: Uređaj koji omogućava da motor bude uključen ili isključen.
- B: Ručica gasa: Uređaj kojim rukovalac upravlja prstom i služi za kontrolisanje brzine motora.
- C: Blokada ručice gasa: Uređaj koji onemogućava slučajno rukovanje ručicom gasa dok ona ne bude ručno oslobođena.
- D: Brava gasa: Uređaj za postavljanje gasa u delimično otvoren položaj da bi se pomoglo pokretanje.
- E: Poklopac rezervoara za gorivo: Služi za zatvaranje rezervoara za gorivo.
- F: Trzajni starter: Trzajna ručica za pokretanje motora.
- G: Prednja ručka: Potporna ručka koja se nalazi na prednjem delu kućišta motora.
- H: Zadnja ručka: Potporna ručka koja se nalazi na zadnjem delu kućišta motora.
- I: Ručica sauga: Uređaj za obogaćivanje mešavine gorivo/vazduh u karburatoru za lakše startovanje.
- J: Pumpa za punjenje: Uređaj za dostavljanje dopunskog goriva, da bi se pomoglo pokretanje.
- K: Kutija za čišćenje (B): Poklopac za predfilter
- L: Kutija za čišćenje (A): Poklopac papirnog filtera i karburatora.
- M: Poklopac spojnice: Uređaj između motora i opreme za sečenje dizajniran da spreči nenamerni kontakt sa prenosom.
- N: Štitnik za ruku: Uređaj između motora i opreme za sečenje dizajniran da spreči nenamerni kontakt sa prenosom.
- O: Štitnik točka: Poklopac koji je namenjen da zaštiti rukovaoca od kontakta sa točkom, a takođe da usmeri otpatke dalje od rukovaoca.
- P: Navrtka: Obezbeđuje štitnik točka na motoru.

- Q: Opruga protiv vibracija: Smanjuje prenos vibracija do rukurokovaoca.
- R: Ručka(W): Ručka za rotaciju štitnika točka.
- S: Ventil za dekompresiju: Uređaj za smanjenje pritiska kompresije motora da bi se pomoglo pokretanje.
- T: Vijak za podešavanje zategnutosti: Uređaj za povećanje i otpuštanje zatezanja kaiša.
- U: Navrtka za zatezanje: Oznaka koja naznačuje stanje zatezanja kaiša.
- V: Točak za sečenje: Ojačani abrazivni točak za sečenje od čestica spojenih smolom, sa papirnom oblogom.
- W: Spojnica: Uređaj za kačenje creva
- X: Ventil: Uređaj za podešavanje protoka vode.
- Y: Prigušivač: Smanjuje buku rada motora i usmerava izduvne gasove.
- Z: Perač točka: Flanša obezbeđena da stegne i pogoni točak za sečenje.
- a: Vijak: Obezbeđuje točak za sečenje
- b: Prstenasti adapter: Pribor za osovinom za upotrebu sa točkovima za sečenje sa osovinskom rupom od 25,4 mm.
- c: Kombinovani cevasti ključ: Alat za održavanje za uklanjanje ili postavljanje svećice
- d: Imbus ključ: Alat za održavanje za uklanjanje poklopca i zatezanje kaiša.
- e: Zaštitne naočari: Zaštita za oči.
- f: Uputstvo za upotrebu: Isporučeno uz uređaj. Pročitajte pre upotrebe i sačuvajte za buduće korišćenje da biste naučili odgovarajuće, bezbedne tehnike.

UPOZORENJE

- Mašina proizvodi izduvne gasove, koji uključuju ugljovodonike i benzen. Kada upotrebljavate ovu mašinu, neophodna je dovoljna ventilacija, ne samo ako se upotrebljava u zatvorenom već takođe kada se radi u rovovima, jamama i drugim ograničenim prostorima. Udisanje izduvnih gasova može biti smrtonosno.
- Nemojte da rukujete ovom mašinom kada ste umorni, bolesni ili pod uticajem alkohola, droga ili lekova.
- Sistemi protiv vibracija ne garantuju da se kod vas neće pojaviti Vibracioni sistem ruku ili karpal tunnel sindrom. Zato osobe koje redovno i dugotrajno rukuju ovim uređajem treba pomno da prate stanje svojih ruku i prstiju. Ako se pojavi neki od pomenutih sindroma, odmah potražite pomoć lekara.
- Dugotrajna ili neprekidna izloženost visokim nivoima buke može da izazove trajno oštećenje sluha. Uvek nosite odgovarajuću zaštitu za sluh kada rukujete ovom mašinom.
- Ako koristite neki medicinski električni/elektronski uređaj, kao što je pejsmejker, posavetujte se s lekarom i proizvođačem uređaja pre upotrebe bilo kog električnog alata.

Bezbednost uređaja / mašine

- Pre svake upotrebe pregledajte celu mašinu da biste proverili da nije oštećena. Proverite da li gorivo negde curi i da li su svi pričvršćivači na svom mestu i da li su dobro zategnuti.
- Držite druge osobe podalje kada podešavate karburator.
- Koristite samo pribor kao što je preporučeno za ovu mašinu.
- Izaberite i montirajte pravilan točak za sečenje za tip posla koji će se obavljati.
- Sve stavke, izuzev stavki navedenih u priručniku za rukovaoca/ korisnika, treba da izvrše ovlašćeni servisni centri kompanije HiKOKI. (Na primer, ako se za zamenu zamajca koriste neodgovarajući alati ili ako se neodgovarajući alat koristi za držanje zamajca radi zamene spojnice, mogu nastati strukturalna oštećenja na zamajcu što na kraju može izazvati pucanje zamajca.)

UPOZORENJE

- Nikada ni na koji način nemojte da prepravljate mašinu. Nemojte da koristite vašu mašinu za bilo koji posao osim za onaj za koji je namenjena.
- Nikada ne koristite točkove koji su normirani za brzine niže od maksimalne brzine obrtanja naznačene od strane mašine. Točak koji radi brže od svoje predviđene brzine može da se polomi i delovi mogu da odlete.
- Veličina rupe točkova i flanše moraju da se propisno uklupe sa osovinom mašine. Točkovi i flanše sa rupama koje se ne poklapaju sa opremom za montiranje mašine će se vrteti van balansa, vibrirati prekomerno i mogu izazvati gubitak kontrole.
- Važno je upotrebiti samo točkove za sečenje dizajnirane za upotrebu na mašinama za sečenje koje se drže u ruci. Opasno je upotrebiti točak za sečenje koji nije namenjen za mašinu za sečenje koja se drži u ruci.

Bezbednost goriva

- Mešajte i sipajte gorivo napolju i tamo gde nema varnica ili plamena.
- Koristite posudu koja je odobrena za gorivo.
- Obrisite sve prosuto gorivo i dozvolite bilo kakvom preostalom gorivu da ispari pre pokretanja motora.
- Pre uključivanja motora odmaknite se najmanje 3 m od mesta sipanja goriva.
- Zaustavite motor i dopustite da se hladi nekoliko minuta pre otvaranja poklopca rezervoara za gorivo.
- Odložite mašinu i gorivo na mestu gde isparenja iz goriva ne mogu da dođu u dodir sa varnicama ili otvorenim plamenovima iz uređaja za zagrevanje vode, električnih motora ili prekidača, peći, itd.

UPOZORENJA I BEZBEDNOSNA UPUTSTVA

Bezbednost rukovaoca

- Obavezno nosite odgovarajući štitić za lice ili zaštitne naočari.
- Rukavice bi trebalo nositi kada se rukuje sa ovom mašinom i takođe kada se dodiruje točak za sečenje.
- Kada upotrebljavate ovu mašinu, uvek nosite odgovarajuću zaštitnu opremu kao što su jakna, pantalone, šlem, čizme sa zaštitom za prste od čelika i donovima koji ne klize i zaštitnu opremu za oči, uši, noge kadgod upotrebljavate ovu mašinu. Nemojte da nosite labavu odeću, nakit, kratke pantalone i/ili sandale i nemojte da budete bosonogi.
- Nikada nemojte dopustiti da ovom mašinom rukuje dete ili neiskusna osoba. Rukovalac koji prvi put radi sa mašinom treba da dobije praktičnu obuku pre upotrebe mašine.
- Kada nosite zaštitu za sluh, obratite pažnju na vaše okruženje. Budite svesni posmatrača koji vam mogu ukazati na problem.
- Operacije sečenja mogu da vas izlože opasnostima pri disanju kao što su silicijum dioksid i druge opasne čestice prašine. Molimo vas da nosite zaštitnu masku kada rukujete ovom mašinom.
- Pazite da na ručkama ne bude ulja i goriva.
- Ruke držite podalje od opreme za sečenje.
- Nemojte da hvatate niti držite mašinu za opremu za sečenje.
- Nemojte da pušite niti da dozvolite nekome da puši blizu goriva ili mašine, ili tokom upotrebe mašine.
- Kada isključite uređaj, vodite računa o tome da se pribor za sečenje zaustavi pre nego što spustite uređaj.
- Kada radite dugo vremena, povremeno pravite pauze da biste izbegli moguću pojavu Vibracionog sindroma ruku kojeg izazivaju vibracije.
- Državni propisi mogu ograničiti upotrebu ove mašine. A rukovalac mora da poštuje lokalne propise radnog okruženja.

⚠ UPOZORENJE

Gorivo je visoko zapaljivo i njegovi gasovi ne treba da se udišu. Budite naročito oprezni kada rukujete mašinom jer varnice koje se pojave kada se seče metal mogu da upale bilo koje proliveno gorivo.

Bezbednost prilikom sečenja

- Držite posmatrača na bezbednoj udaljenosti od radnog područja. Bilo ko, ko ulazi u radno područje mora da nosi ličnu zaštitnu opremu. Leteći fragmenti sa radnog komada ili odsečenog točka mogu da izazovu povredu. Deca, druga neodobrena lica ili životinje moraju da ostanu podalje od radnog područja.
- Čvrsto držite mašinu sa desnom rukom za zadnju ručku, a levom rukom za prednju ručku.
- Održavajte dobar oslonac i ravnotežu. Nemojte se istezati.
- Dok motor radi, sve delove tela držite podalje od prigušivača i pribora za sečenje.
- Obratite pažnju pri pregledanju radnog područja zarad bilo kakve skrivene opasnosti kao što su voda ili gasne cevi, električni kablovi i zapaljive supstance.
- Mašinu koja radi nikada nemojte da stavite na zemlju.
- Uvek se уверите da je motor isključen i da su se bilo kakvi pribori za sečenje potpuno zaustavili pre čišćenja otpadaka sa pribora za sečenje.
- Obavezno imajte pri ruci komplet za prvu pomoć kada rukujete bilo kojim električnim alatom.
- Prigušivač je veoma vruć tokom i nakon upotrebe. To važi i kada mašina radi u praznom hodu. Budite svesni opasnosti od požara naročito kada radite blizu zapaljivih supstanci i/ili isparenja.

⚠ UPOZORENJE

- Izduvni gasovi iz motora su vrel i mogu sadržavati varnice koje mogu da izazovu vatru. Takođe, varnice se stvaraju kada se seče metal sa ovom mašinom. Nikada ne upotrebljavajte mašinu tamo gde su prisutne zapaljive supstance i gasovi.
- Varnice koje se stvaraju usled operacije sečenja mogu da izazovu požar. Uvek imajte adekvatnu opremu za gašenje požara na raspolaganju.
- Kada prelazite na novo radno područje, obavezno isključite mašinu i proverite da li je sav pribor za sečenje prestao s radom.
- Uvek se уверите da je motor isključen i da su se bilo kakvi pribori za sečenje potpuno zaustavili pre pomeranja. Žiroskopske sile se javljaju kada se pomera dok motor radi a točak za sečenje se rotira. Ovo može da izazove da izgubite kontrolu nad mašinom.
- Nikada ne secite materijale koji sadrže azbest.
- Nikada ne ostavljajte motor uključenim dok nije pod nadzorom (npr. na zemlji).

Upozorenja na povratni udar i drugo

Povratni udar je nagla reakcija na stegnuti ili zakačen rotirajući točak. Stezanje ili kačenje izaziva iznenadno zaustavljanje rotirajućeg točka koji zauzvrat izaziva da mašina bude prinudno okrenuta u smeru suprotnom od rotiranja točka na tački spajanja. Na primer, ako radni komad uhvati abrazivni točak, ivica točka koja ulazi u tačku stezanja može da se ukopa u površinu materijala izazivajući da se točak uspe napolje ili trgne napolje. Točak može da iskoči prema ili od rukovodaca, u zavisnosti od smeru kretanja točka u tački stezanja. Abrazivni točkovi se takođe mogu polomiti pod tim uslovima.

Bilo koja od ovih reakcija može da izazove da izgubite kontrolu nad mašinom, što može da rezultuje teškim ličnim ozledama.

Povratni udar je rezultat pogrešne upotrebe i/ili nepravilnih procedura rukovanja ili uslova koji mogu da se izbegnu preduzimajući odgovarajuće predostrožnosti kao što je dato ispod.

- Povratni udar se javlja kada se gornji ugao točka za sečenje koristi ili dodiruje objekat kada se točak za sečenje vrti. Obratite posebnu pažnju da ne dodirnete gornjim uglom točka za sečenje bilo koji objekat. (SI. 2, SI. 3)
- Upotrebite posebnu brigu kada radite čoškove, oštre ivice, itd. Izbegavajte poskakivanje i zakačinjanje točka za sečenje.
- Čoškovi, oštre ivice ili poskakivanje imaju tendenciju da zakače rotirajući točak i izazovu gubitak kontrole ili povratni udar. (SI. 4)
- Ne koristite točkove za sečenje osim onih koji su odobreni i preporučeni od strane proizvođača. Nikad ne koristite sečiva dizajnirana za sečenje drveta. Ako se toga ne pridržavate, može doći do ličnih nezgoda ili povrede.
- Ne zaglavljujte točak niti primenjujte prekomeran pritisak. Ne pokušavajte da napravite prekomernu dubinu reza. Podvrgavanje točka preteranom stresu povećava opterećenje i podložnost uvrtanju ili spajanju točka u rezu i mogućnost povratnog udara ili pucanja točka.
- Ako se točak spaja ili je rez prekinut iz bilo kog razloga, zaustavite motor i držite mašinu nepokretno dok točak ne dođe do potpunog zaustavljanja. Nikada ne pokušavajte da uklonite točak sa reza dok je točak u pokretu inače može da dođe do povratnog udara. Istražite i preduzmite korektivnu akciju da eliminišete uzrok spajanja točka.
- Nemojte da ponovo započinjete operaciju sečenja sa točkom u radnom komadu. Nakon što dopustite da točak dostigne punu brzinu, pažljivo udite u rez izvora. Točak može da se spoji, izdigne nagore ili zada povratni udarac ako se alat ponovo pokrene u radnom komadu.
- Dostavite podloge za panele ili bilo kakav velik radni komad da biste minimalizovali rizik od stezanja i povratnog udara. Velik radni komadi teže da se ulegnu pod sopstvenom težinom. Podloške moraju da budu postavljene ispod komada koji se obrađuje da bi se površina za sečenje otvorila. (SI. 5)

Bezbednost prilikom održavanja

- Održavajte mašinu u skladu sa preporučenim procedurama.
- Prekinite kontakt sa svećicom pre početka radova na održavanju, osim kada treba izvršiti podešavanje karburatora.
- Držite druge osobe podalje kada podešavate karburator.
- Koristite isključivo originalne HiKOKI rezervne delove koje je preporučio proizvođač.

OPREZ

Nemojte da rastavljate trzajni starter. Postoji mogućnost od povređivanja izazvanog oprugom trzajnog startera.

⚠ UPOZORENJE

Nepravilno održavanje može da izazove velika oštećenja na motoru i teške telesne povrede.

Transport i skladištenje

- Nosite mašinu rukom sa zaustavljenim motorom i izduvnim lonceom dalje od vašeg tela.
 - Dozvolite da se motor ohladi, ispraznite tank sa gorivom i karburator i obezbedite mašinu pre odlaganja ili transportovanja.
 - Odložite mašinu van domašaja dece.
 - Čistite i održavajte mašinu pažljivo i odložite je na suvom mestu.
 - Prilikom transporta ili skladištenja postarajte se da prekidač za isključivanje bude u položaju isključen.
 - Ne odlažite točkove za sečenje u mokrim uslovima ili mrazu. Obratite posebnu pažnju u vezi sa abrazivnim točkom. Postoji rizik od pucanja pri upotrebi abrazivnog točka kada je navlažen.
- Ako se pojave situacije koje nisu opisane u ovom priručniku, budite pažljivi i vodite se zdravim razumom. Ako vam je potrebna pomoć obratite se ovlašćenom servisu kompanije HiKOKI.

SPECIFICATIONS

Model		CM75EAP	CM75EBP
Zapremina motora (cm ³)		75,0	
Svećica		NGK BPMR-7A	
Maks. snaga motora prema ISO 7293 (kW)		3,9	
Predviđena brzina motora prema ISO 7293 (min ⁻¹)		9200	
Maks. brzina motora (min ⁻¹)		9800	
Brzina motora u praznom hodu (min ⁻¹)		2500	
Kapacitet rezervoara za gorivo (L)		1,1	
Težina same mašine (kg)		10,4	10,6
Bez goriva, točka i pribora			
Abrazivni točak	Tip točka	Tip 41	
	Spoljašnji prečnik (mm)	305 (12")	355 (14")
	Prečnik osovine rupe (mm)	20 (25,4 sa Prstenastim adapterom)	
	Maks. brzina (min ⁻¹)	5100 ili više	
	Maks. debljina (mm)	3,5	4,0
Dijamantski točak	Spoljašnji prečnik (mm)	305 (12")	355 (14")
	Prečnik osovine rupe (mm)	20 (25,4 sa Prstenastim adapterom)	
	Maks. brzina (min ⁻¹)	5100 ili više	
	Maks. debljina (mm)	3,5	4,0
Minimalni spoljašnji prečnik flanše (mm)		101,7	
Obrtni moment pričvršćivača točka (N·m)		20	
Prečnik osovine (mm)		20 (25,4 sa Prstenastim adapterom)	
Maks. brzina osovine (min ⁻¹)		4200	
Nivo zvučnog pritiska LpA ¹ (dB(A)) prema ISO 19432 Izmeren / Odstupanje		99,5 / 3,0	
Nivo jačine zvuka LwA ² (dB(A)) prema ISO 19432 Izmeren / Odstupanje		115 / 3,0	
Nivo vibracije (m/s ²) prema ISO 19432 Prednja ručka ¹ / Zadnja ručka ¹ Odstupanje		2,2 / 2,7 1,0	2,4 / 2,9 1,0

NAPOMENA

Nivo buke/nivoi vibracija izračunati su kao energija ponderisana prema vremenu za nivoe buke / vibracija pod raznim uslovima rada sa sledećom raspodelom vremena:

*1: 1/7 praznog hoda, 6/7 punog gasa.

*2: Pun gas.

Svi podaci su podložni promenama bez prethodne najave.

	Abrazivni točkovi	Dijamantski točkovi
Plastika	✓ (Specijalni točak)	—
Zidarstvo	✓	✓
Metal	✓	(Specijalni točkovi)
Liveno gvožđe	✓	(Specijalni točkovi)

⚠ UPOZORENJE

- Ne upotrebljavajte oštećene točkove. Pre svake upotrebe, pregledajte točkove zbog odlomaka, pukotina, izobličenja ili nesimetričnosti i da biste odbacili bilo koji takav točak.
- Kada upotrebljavate abrazivni točak za sečenje, proverite godinu isteka (8) označenu na točku pre kačenja. (SI. 10) Postoji rizik od eksplozije kada se upotrebljava točak čija se godina isteka završila.
- Pre zatezanja vijka, proverite da li je smer dve flanše pravilan. Takođe proverite da su flanše bezbedno instalirane u zaravnjenjima osovine.
- Tačan obrtni moment zatezanja je 20 N·m. Ne stežite više od 20 N·m.
- Proverite točak radom mašine od 1 minuta pri punom gasu pre primene na radni komad.

POSTUPCI SASTAVLJANJA

Sastavljanje točka za sečenje

1. Stavite točak (1) između dve flanše (2) i pritegnite vijak (3) rukom. (SI. 6)
2. Ubacite imbus ključ (4) u rupu štitnika za ruku (5) i zaključajte osovinu dok čvrsto pričvršćujete vijak (3) koristeći kombinovani cevasti ključ (6). (SI. 7)
3. Proverite da li smer rotacije dijamantskog točka odgovara smeru prikazanom na poklopcu kvačila i instalirajte dijamantski točak. (SI. 8)

NAPOMENA

- Kada upotrebljavate točak sa osovinom rupom od 25,4 mm, čvrsto pričvrstite prstenasti adapter (7) za osovinu. (SI. 9)
- Izaberite i montirajte pravilan točak za sečenje za tip posla koji će se obavljati.

Podešavanje kaiša

1. Otpustite navrtku (9) pomoću kombinovanog cevastog ključa (6) tako da štitnik za ruku (10) može da se pomera. (SI. 11)
2. Koristite imbus ključ (4) da biste rotirali vijak za podešavanje zategnutosti (11) tako da se položaj navrtke za podešavanje zategnutosti (12) poklopi sa oznakom (13) na štitniku za ruku (10). (SI. 12, SI. 13)
3. Pritegnite navrtku opet.

NAPOMENA

Dovoljna snaga se ne prenosi na točak kada je kaiš olabavljen. Podesite kaiš na odgovarajući način kada je potrebno.

Podešavanje štitnika točka

1. Štitnik točka (14) može da se pomera rukom bez korišćenja alata. Da biste podesili štitnik točka (14), koristite ručku (W) (15), ili pritisnite kraj štitnika točka (14) na radni komad. (SI. 14)
Postarajte se da podesite štitnik točka (14) kako bi vas zaštitio od bilo kakvih letećih otpadaka. (SI. 15)

Makro sečenje sa vodom

Ova mašina može da se podesi za makro sečenje koje može da potisne emisiju prašine tokom sečenja.

1. Uklonite spojnicu (16) izvlačeći spojnicu iz mašine. (SI. 16)
2. Uklonite prsten (17) sa spojnice, skliznite prsten preko creva i ubacite crevo u spojnicu. (SI. 17)
3. Ponovo čvrsto pritegnite prsten na spojnicu.
4. Ponovo nakačite spojnicu na mašinu dok se ne zabravi na mestu.
5. Pustite vodu u crevo, okrenite ručicu (18) ventila (19). (SI. 18) Ovo će dostaviti do točka za sečenje.

⚠ UPOZORENJE

Točak za sečenje koji je dat sa ovom mašinom je abrazivni točak za sečenje betona, kamena ili fasade.

Kada sečete sa vodom koja se dostavlja ovom točku za sečenje, iskoristite točak istog dana. Postoji rizik od pucanja kada se upotrebljava navlaženi abrazivni točak na ovaj način sledećeg dana.

Za druge točkove za sečenje, poštujujte dostavljena uputstva za te točkove za sečenje.

Montiranje alata na mašinu (SI. 19)

Ova mašina je predviđena da čuva kombinovani cevasti ključ (6) i imbus ključ (4).

- Nikada nemojte da koristite multigradno ulje (10 W/30) ili već korišćeno ulje.
- Nikada nemojte da mešate gorivo i ulje u rezervoaru za gorivo na mašini. Uvek mešajte gorivo i ulje u odvojenoj čistoj posudi.

Metod mešanja goriva

Uvek započinite punjenjem polovine količine benzina koju ćete koristiti, u kontejner.

Zatim dodajte celu količinu ulja. Promešajte (protresite) mešavinu goriva. Dodajte preostalu količinu benzina.

Dobro promešajte (protresite) mešavinu goriva pre sipanja u rezervoar.

Količina za mešanje ulja za dvotaktne motore i benzina

Benzin (litara)	Ulje za dvotaktne motore (ml)	
	Odnos 50:1	Odnos 25:1
0,5	10	20
1	20	40
2	40	80
4	80	160

Sipanje goriva (SI. 21)

Pre sipanja goriva, očistite poklopac rezervoara za gorivo (20) pažljivo da biste se уверili da nikakva prljavština ne dospe u rezervoar. Postarajte se da gorivo bude dobro izmešano tako što ćete pre sipanja goriva protresti posudu.

⚠ UPOZORENJE

- Pre sipanja goriva obavezno isključite motor i ostavite ga da se hladi nekoliko minuta.
Nemojte da pušite niti da donosite plamene i varnice blizu goriva.
- Polako otvorite poklopac rezervoara za gorivo (20), kada punite sa gorivom, tako da nestane mogućih prekomernih pritisaka.
- Nakon sipanja goriva pažljivo zategnite poklopac rezervoara za gorivo.
- Pre nego što uključite uređaj obavezno ga pomerite najmanje 3 m od mesta sipanja goriva.
- Obavezno odmah deterdžentom operite sa odeće sve prosuto gorivo.
- Nakon sipanja goriva proverite da li gorivo negde curi.
- Pre sipanja goriva, da biste uklonili statički elektricitet iz glavnog kućišta, posude za gorivo i rukovaoca, dodirnite tlo koje je blago navlaženo.

Uključivanje hladnog motora (SI. 22-27)

OPREZ

Pre pokretanja, postarajte se da točak za sečenje ne dodiruje ništa.

1. Stavite prekidač za isključivanje (21) na položaj ON. (SI. 22).
2. Povucite ručicu sauga (22) do kraja u položaj START. (SI. 23)
3. Pritisnite pumpu za punjenje (23) desetak puta kako bi gorivo napunilo karburator. (SI. 24)
4. Skroz povucite ručicu gasa (24) dok pritisnete blokadu ručice gasa (25). Zatim pritisnite bravu gasa (27).
Ovo će se automatski zaključati na pola gasa, da bi pomoglo pri uključivanju motora. (SI. 22)
5. Pritisnite ventil za dekompresiju (26). Ventil će se automatski vratiti na originalnu poziciju kada se motor pokrene. (SI. 25)
6. Držeći alatku na poziciji sa levom rukom na prednjoj ručici (29) a desnom nogom pritiskajući na dole zadnju ručicu (30), brzo povucite trzajni starter (28). (SI. 26)
7. Kada čujete prvo paljenje, ručicu sauga (22) gurnite do kraja da biste je stavili u položaj upaljeno. (SI. 27)
8. Pritisnite ventil za dekompresiju (26) opet.
9. Povucite trzajni starter (28) opet naglo na već pomenuti način.

POSTUPAK RADA

Gorivo

⚠ UPOZORENJE

- Mašina je opremljena sa dvotaktnim motorom. Za napajanje motora uvek koristite gorivo pomešano sa uljem. Obezbedite dobro provetravanje kada sipate gorivo ili rukujete njime.
- Gorivo je veoma zapaljivo i možete ozbiljno da se povredite ako ga udahnete ili prospete na sebe.
Uvek budite pažljivi kada rukujete gorivom. Uvek imajte dobru ventilaciju kada rukujete sa gorivom.

Gorivo (SI. 20)

- Uvek koristite brendirani bezolovni benzin od 89 oktana.
- Upotrebljavajte originalno ulje za dvotaktne motore ili upotrebljavajte mešavinu između 25:1 i 50:1; molimo vas da se o razmeri mešavine posavetujete sa ovlašćenim servisnim centrima kompanije HiKOKI.
- Ako vam originalno ulje nije dostupno, koristite ulje sa dodatim antioksidansima na čijoj je etiketi jasno naznačeno da je predviđeno za vazduhom hladene 2-taktne motore (JASO FC GRADE OIL ili ISO EGC GRADE). Nemojte da koristite mešavinu ulja BIA ili TCW (za 2-taktne, vodom hladene motore).

Srpski

10. Čim se motor uključi, povucite ručicu gasa (24) u potpunosti jednom sa blokadom ručice gasa (25) pritisnutom i smesta pustite bravu gasa (27). Tada je polu-gas isključen.
11. Dozvolite zagrevanje motora do oko 2 do 3 minuta pre sečenja.

NAPOMENA

Da biste sprečili smanjenje radnog veka motora, ne uključujte motor pri velikim brzinama bez opterećenja tokom dugog perioda vremena.

Uključivanje toplog motora

Upotrebite samo korake 1, 5 i 6 postupka za pokretanje hladnog motora.

Ako se motor ne uključi, koristite isti postupak kao za uključivanje hladnog motora.

Isključivanje (SI. 28)

Smanjite brzinu motora i stavite prekidač za isključivanje (21) u položaj stop.

⚠ UPOZORENJE

Nemojte da stavljate mašinu na mesta gde ima zapaljivih materijala, kao što je suva trava, jer je prigušivač još uvek vruć čak i kada se motor isključi.

Osnovne tehnike sečenja

1. Podesite štitnik točka kako bi vas zaštitio od letećih otpadaka.
2. Isecite pravu, plitku liniju (31) prema dužini koju treba iseci. (SI. 29)
3. Secite pravo duž linije do neophodne dubine.

⚠ UPOZORENJE

- Nemojte da se istežete ili da sečete iznad visine ramena.
- Rukovalac i posmatrač ne smeju da stoje u liniji rotacije točka za sečenje. Čineći tako može da dovede do ozbiljne povrede ili smrti ako točak pukne.
- Nikad ne primenjujte lateralni pritisak (silu sa strane) na točak za sečenje tokom sečenja. Ako to uradite, to će oštetiti točak za sečenje.
- Ne secite po krivoj liniji.

NAPOMENA

- Kada sečete, pomerajte mašinu nazad i napred duž linije da se ne bi pregrejao točak za sečenje.
- Ako sečete istu poziciju dugo vremena, točak za sečenje može da postane vreo i da oslabi.
- Uvek secite pri punoj brzini u svakom trenutku pritiskajući lagano. Ovo je način da se dobije najefikasnije sečenje.
- Ne secite duboki žleb odjednom. Da biste napravili duboki žleb, isecite više puta plitak žleb.

ODRŽAVANJE

Podešavanje karburatora

U karburatoru gorivo se meša sa vazduhom. Karburator se podešava kada se motor u fabrici pusti u probni rad. Možda će biti potrebno dodatno podešavanje, u zavisnosti od klime i nadmorske visine. Karburator ima jednu mogućnost podešavanja:

T = Vijak za podešavanje praznog hoda.

Podešavanje brzine u praznom hodu (T) (SI. 30)

Proverite da li su predfilter i papirni filter čisti. Kada je brzina u praznom hodu odgovarajuća, pribor za sečenje neće se okretati. Ako je potrebno podešavanje, zatvarajte (u smeru kretanja kazaljke na satu) T vijak dok je motor uključen sve dok pribor za sečenje ne počne da se okreće. Otvorajte (suprotno od kretanja kazaljke na satu) vijak dok se pribor za sečenje ne zaustavi. Dostigli ste ispravnu brzinu praznog hoda kada motor radi glatko u svim položajima i ispod broja obrtaja pri kojem pribor za sečenje počinje da se okreće.

Ako se pribor za sečenje i dalje vrti i nakon podešavanja praznog hoda, obratite se ovlašćenom servisu kompanije HiKOKI.

⚠ UPOZORENJE

Kada je motor u praznom hodu, pribor za sečenje ne sme da se okreće.

NAPOMENA

- Molimo upotrebite kombinovani cevasti ključ za podešavanje T vijka.
- Nemojte da dirate vijke i karburatore za Podešavanje velike brzine (H) i Podešavanje male brzine (L). Njih sme da podešava isključivo ovlašćeni servis kompanije HiKOKI. Ako ih okrenete prouzrokoćete ozbiljno oštećenje mašine.

Filter vazduha (SI. 31)

Ako je snaga motora opala, to je verovatno zato što filter za vazduh treba da se očisti.

1. Pre čišćenja filtera za vazduh, povucite ručicu sauga (22) da biste sprečili da prašina uđe u motor.
2. Otvorite kutiju za čišćenje (B) (32) tako što ćete otpuštanjem dugmeta čistača (33) da biste izložili predfilter (u formi sundera) (34) unutar kutije za čišćenje (B) (32).
3. Očistite predfilter tapkanjem ili nežnim duvanjem. Ako je predfilter još uvek prljav, isperite ga u toploj sapunici. Ako je unutrašnjost kutije za čišćenje (B) (32) koja je zatvorena sa predfilterom bila prljava od prašine, očistite papirni filter (35) prema sledećem metodu.
4. Da biste izvadili papirni filter (35) i najlonski filter (36), otvorite kutiju za čišćenje (A) (37) otpuštanjem vijka iz skupa M5 (38).
5. Očistite najlonski filter tapkanjem ili nežnim duvanjem. Ako je najlonski filter još uvek prljav, isperite ga u toploj sapunici.
6. Očistite papirni filter tapkanjem. Ako upotrebite komprimovani vazduh da oduvate prašinu, nežno primenite vazduh iznutra.
7. Ponovo sastavite delove u njihov originalni položaj prateći gore pomenute korake unazad.

NAPOMENA

- Kada uklonite papirni filter i najlonski filter, molimo da se pobrinete da prašina ne dospe u unutrašnjost mašine.
- Posle ih isperite u toploj sapunici. Uverite se da li je filter suv pre ponovnog sastavljanja. Filter vazduha koji je bio korišćen neko vreme ne može potpuno da se očisti. Zbog toga mora redovno da se menja novim filterom. Oštećeni filter uvek mora da se zameni.

Svećica (SI. 31, 32, 33)

1. Uklonite kutiju za čišćenje (B) (32) i kutiju za čišćenje (A) (37). (SI. 31)
2. Uklonite svećicu tako što ćete je okrenuti suprotno od kazaljki na satu koristeći kombinovani cevasti ključ. (SI. 32)
3. Očistite svećicu ako je prljava. Proverite razmak elektrode. Tačan razmak je 0,6 mm. (SI. 33)

NAPOMENA

- Kada uklonite svećicu, molimo pobrinete se tako da prašina ne uđe u unutrašnjost mašine.
- Svećica treba da se zameni nakon otprilike 100 sati rada ili ranije ako su elektrode veoma erodirane.

Filter goriva (SI. 34)

Izvadite filter goriva (39) iz rezervoara za gorivo i dobro ga operite u rastvaraču. Nakon toga, gurnite filter za gorivo u rezervoar u potpunosti.

NAPOMENA

Ako je filter goriva (39) tvrd zbog prašine i prljavštine, mora da se zameni.

Sistemi protiv vibracije (SI. 35)

Proverite opruge (40) zbog bilo kakve olabavljenosti ili štete. Ako pronađete bilo kakav kvar u ovim delovima, molimo kontaktirajte ovlašćeni servisni centar kompanije HiKOKI.

Zamena kaiša

1. Uklonite navrtku (9) pomoću kombinovanog cevastog ključa (6) i otpustite vijak za podešavanje zategnutosti (11) rotirajući ga u smeru suprotnom od kazaljke na satu pomoću imbus ključa (4). Zatim, uklonite štitičnik za ruku (10). (SI. 11, 12).
2. Olabavite tri vijaka (41) na poklopcu spojnice (42) i uklonite poklopac spojnice (42). (SI. 36)
3. Uklonite kaiš (43) i čvrsto podesite novi prema žlebovima remenica (44)(45). (SI. 37, 38).
4. Pre sastavljanja, okrenite vijak za podešavanje zategnutosti (11) u smeru kazaljke na satu i podesite dužinu prodiranja vijaka za podešavanje zategnutosti (11) od štitičnika ruke (10) do 0 mm (SI. 39)
5. Sastavite poklopac spojnice i štitičnik ruke prateći gore pomenute korake unazad.
6. Ponovo podesite zatezanje kaiša. Molimo pogledajte „Podešavanja kaiša”.

Raspored održavanja**Dnevno održavanje**

- Očistite spoljašnjost mašine.
- Proverite da su navrtka i štitičnik ruke dovoljno pritegnuti.

- Proverite da je vijak za točak za sečenje dovoljno pritegnut.
- Proverite da točak za sečenje ne rotira kada je motor u praznom dohu
- Očistite filter vazduha.

Sedmično održavanje

- Proverite trzajni starter, naročito uže.
- Očistite spoljni deo svećice.
- Izvadite svećicu i proverite zazor između elektroda. Podesite ga na 0,6 mm ili zamenite svećicu.
- Proverite da li je zapušten dovod vazduha na trzajnom starteru.

Mesečno održavanje

- Benzinom isperite rezervoar za gorivo i očistite filter goriva.
- Očistite spoljni deo karburatora i prostor oko njega.

Tromesečno održavanje

- Očistite rashladna rebra na cilindru.
- Očistite ventilator i prostor oko njega.
- Očistite ugljenik s prigušivača.

OPREZ

Čišćenje rebara cilindra, ventilatora i prigušivača treba da obavi ovlašćeni servis kompanije HiKOKI.

REŠAVANJE PROBLEMA

Stanje	Verovatan uzrok	Opravka
Motor se ne pokreće	Nema goriva ili je nivo goriva mali	Dostavite gorivo
	Gorivo nije u karburatoru	Dostavite gorivo i pritisnite pumpu za punjenje nekoliko puta.
	Staro gorivo	Dostavite novo gorivo
	Svećica je mokra	1. Uklonite svećicu i osušite je 2. Povucite starter i isušite gorivo unutar motora
	Cev za gorivo je savijeno ili nije prikačeno	Konsultujte ovlašćeni servisni centar kompanije HiKOKI
	Kvar karburatora	Konsultujte ovlašćeni servisni centar kompanije HiKOKI
	Kvar svećice	Zamenite svećicu ili ispravite razmak
	Kvar električnog sistema	Konsultujte ovlašćeni servisni centar kompanije HiKOKI
Motor se pokreće ali se odmah zaustavi	Nema goriva ili je nivo goriva mali	Dostavite gorivo
	Gorivo nije u karburatoru	Dostavite gorivo i pritisnite pumpu za punjenje nekoliko puta.
	Saug je zatvoren	Čvrsto pritisnite ručicu sauga
	Kvar karburatora	Konsultujte ovlašćeni servisni centar kompanije HiKOKI
	Kvar svećice	Zamenite svećicu ili ispravite razmak
	Zapušen filtera vazduha	Očistite filter vazduha
Abnormalna vibracija	Kvarna montaže točka za sečenje	Molimo pogledajte „Sastavljanje točka za sečenje”
	Deformacija točka za sečenje	Zamenite točak za sečenje
	Kvar sistema protiv vibracije	Konsultujte ovlašćeni servisni centar kompanije HiKOKI
Motor se pokreće, ali točak za sečenje ne rotira	Kaiš je labav	Molimo pogledajte „Podešavanja kaiša”
	Kaiš je previše zategnut	
	Kaiš je van remenica	Molimo pogledajte „Zamena kaiša”
Motor se ne zaustavlja	Kvar električnog sistema	Konsultujte ovlašćeni servisni centar kompanije HiKOKI

POSEBAN PRIBOR

Dijamantski točak

HiKOKI nudi dijamantski točak za raznovrsne primene koje su izlistane ispod.

Dijamantski točkovi (12") za CM75EAP

Tip	Kategorija	Spolj. preč. (mm)	Osovinska rupa (mm)	Kod br.
Dijamantski točak	Univerzalni	300	20	773000
				773004
	Cigla i asfalt	300	20	773137
				773018
	Beton i tvrd kamen	300	20	773008
				773012



Dijamantski točkovi (14") za CM75EBP

Tip	Kategorija	Spolj. preč. (mm)	Osovinska rupa (mm)	Kod br.
Dijamantski točak	Univerzalni	350	20	773002
				773006
	Cigla i asfalt	350	20	773016
				773020
	Beton i tvrd kamen	350	20	773010
				773014

Pritisak u vodenom rezervoaru (SI. 40)

HiKOKI vodeni rezervoar pod pritiskom je prenosiv i rezervoar je ručno stavljen pod pritisak. Ovaj rezervoar dozvoljava mokro sečenje kada nema odmah dostupne dostave vode. (Kod br.: 712630)

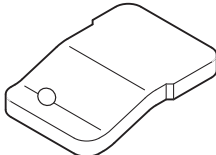
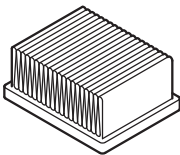
ZAMENSKI DELOVI

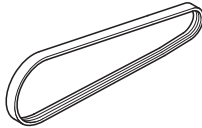
			
6699872	6699868	6699867	6699877

(Prijevod izvornih uputa)

Posebno obratite pažnju na izjave kojima prethode sljedeće riječi:

UPOZORENJE

Ukazuje na snažnu mogućnost teških tjelesnih ozljeda ili smrti u slučaju nepoštivanja uputa.

POZOR

Ukazuje na mogućnost tjelesnih ozljeda ili oštećenja opreme u slučaju nepoštivanja uputa.

NAPOMENA

Korisne informacije za ispravan rad i korištenje.

ZNAČENJE SIMBOLA

NAPOMENA: Ne nalaze se na svim uređajima.

	Simboli UPOZORENJE Za stroj se koriste sljedeći simboli. Uvjerite se da prije uporabe razumijete njihovo značenje.
	Rezač, Prijenosni uređaj za rezanje CM75EAP / CM75EBP
	Vrlo je važno da pročitate, te da potpuno razumijete i poštujete sljedeća upozorenja i mjere opreza. Neoprezna ili nepravilna uporaba uređaja može uzrokovati teške ili smrtonosne ozljede.
	Morate pročitati, razumjeti i pridržavati se svih upozorenja i uputa u ovom priručniku i na uređaju.
	Uvijek nosite zaštitu za oči, glavu i uši, te zaštitu od prašine kada koristite ovaj uređaj
	Prigušnik
	On / start
	Off / stop
	Zaustavljanje u nuždi
	Maksimalna brzina osovine uređaja. Upozorenje: Ne koristite kotače koji imaju brzinu nižu od navedene maksimalne brzine osovine uređaja.
	Upozorenje za vatru! Ovaj alat proizvodi iskre pri rezanju metala.
	Upozorenje! Ne koristite oštećeni rezač.
	Smjer rotacije rezača
	Dimenzije rezača
	Mješavina goriva i ulja

	Podešavanje rasplinjača - brzina praznog hoda
	Podešavanje rasplinjača - niska brzina mješavine
	Podešavanje rasplinjača - visoka brzina mješavine
	Pumpa za punjenje
	Zajamčena razina zvučne snage
	Ventil za dekompresiju
	Upozorenje o ispuštanju opasne prašine i plina
	Upozorenje o trzaju
	Upozorenje! Nikada nemojte koristiti oštrice dizajnirane za rezanje drva.

ŠTO JE ŠTO? (Slika 1)

- A: Prekidač za zaustavljanje: Uređaj kojim se omogućuje pokretanje ili zaustavljanje motora.
 B: Poluga gasa: Uređaj koji se aktivira prstom operatora, za kontrolu brzine motora.
 C: Blokada poluge gasa: Uređaj koji sprečava slučajno pokretanje poluge gasa sve dok se ručno ne otpusti.
 D: Brava gasa: Uređaj za postavljanje gasa u djelomično otvoren položaj za pomoć pri pokretanju.
 E: Poklopac spremnika goriva: Za zatvaranje spremnika goriva.
 F: Dugme za pokretanje: Povucite polugu za pokretanje motora.
 G: Prednja ručka: Ručka smještena na ili prema prednjem dijelu kućišta motora.
 H: Stražnja ručka: Ručka smještena na ili prema stražnjem dijelu kućišta motora.
 I: Poluga čoka: Uređaj za obogaćivanje mješavine goriva i zraka u rasplinjaču za olakšano pokretanje.
 J: Pumpa za punjenje: Uređaj za dovod dodatnog goriva, za pomoć pri pokretanju.
 K: Kutija čistača (B): Poklopac pred-filtra
 L: Kutija čistača (A): Poklopac papirnog filtra i rasplinjača.
 M: Poklopac kvačila: Uređaj između motora i opreme za rezanje dizajniran za sprječavanje nehotičnog kontakta s mjenjačem.
 N: Poklopac ruke: Uređaj između motora i opreme za rezanje dizajniran za sprječavanje nehotičnog kontakta s mjenjačem.
 O: Štitnik kotača: Poklopac koji je namijenjen za zaštitu operatera od kontakta kotača, te također usmjerava krhotine dalje od operatera.
 P: Matica: Osigurava štitnik kotača od motora.
 Q: Anti-vibracijska opruga: Smanjuje prijenos vibracija na ruku korisnika.
 R: Ručka(W): Ručka za rotaciju štitnika kotača.

Hrvatski

- S: Ventil za dekompresiju: Uređaj za smanjivanje pritiska kompresije motora za pomoć pri pokretanju.
- T: Zatezni vijak: Uređaj za povećavanje i otpuštanje zategnutosti remena.
- U: Zatezna matica: Oznaka za pokazivanje stanja zategnutosti remena.
- V: Rezač: Povezano abrazivno s pojačanim rezinoidom kotača za rezanje, s upijajućim papirom.
- W: Spojnica: Uređaj za pričvršćivanje crijeva
- X: Ventil: Uređaj za prilagodbu razine protoka vode.
- Y: Prigušnik: Smanjuje buku ispuha motora i usmjerava ispušne plinove.
- Z: Perač kotača: Prirubnica za učvršćivanje i pogon rezača.
- a: Vijak: Osigurava rezač
- b: Ovratnik adaptera: Dodatak za osovinu za korištenje rezača s osovinskim rupama od 25,4 mm.
- c: Kombinirani cjevasti ključ: Alat za održavanje za uklanjanje ili instaliranje svječice
- d: Imbus ključ: Alat za održavanje za uklanjanje poklopca i zatezanje remena.
- e: Zaštitne naočale: Zaštita za oči.
- f: Upute za rukovanje: Priložene uz uređaj. Pročitajte prije rada i sačuvajte za ubuduće kako biste naučili pravilne i sigurne tehnike.

- Ne upravljajte uređajem kada ste umorni, bolesni ili pod utjecajem alkohola, droga ili lijekova.
- Anitivibracijski sustavi ne jamče da nećete podležiti sindromu vibracije šake i ruke ili sindromu karpalnog tunela. Zbog toga redovni korisnici trebaju pažljivo pratiti stanje ruku i prstiju. Ukoliko se pojavi bilo koji od gore navedenih simptoma, odmah potražite liječničku pomoć.
- Duga ili kontinuirana izloženost visokim razinama buke može uzrokovati trajno oštećenje sluha. Uvijek nosite odobrenu zaštitu sluha prilikom rada s uređajem.
- Ako koristite bilo kakve medicinske električne ili elektroničke uređaje kao što je npr. pacemaker, posavjetujte se s liječnikom i proizvođačem uređaja prije rada s motornim uređajima.

Sigurnost stroja / uređaja

- Pregledajte cijeli uređaj za oštećenja prije svake uporabe. Provjerite curenje goriva i uvjerite se da su svi zatvarači na mjestu i sigurno zategnuti.
- Udaljite ostale osobe prilikom prilagodbe rasplinjača.
- Koristite samo dodatnu opremu koju je za taj uređaj preporučio proizvođač.
- Odaberite i ugradite ispravan rezač za vrstu posla koji se obavlja.
- Svi predmeti osim dijelova navedenih u priručniku za korištenje treba obaviti ovlaštene HiKOKI servisni centar. (Na primjer, ako se koriste neprikladni alati za uklanjanje zamašnjaka ili ako se koristi nepravilan alat za držanje zamašnjaka kako bi se uklonila spojka, strukturalna oštećenja na zamašnjak mogu kasnije uzrokovati raspuknute zamašnjake.)

⚠ UPOZORENJE

- Nikada ni na koji način nemojte izmjenjivati uređaj. Ne koristite uređaj za poslove osim onih za koje je namijenjen.
- Nikada ne koristite kotače koji imaju brzinu nižu od navedene maksimalne brzine osovine rezanja. Kotač koji se kreće brže od deklarirane brzine se može slomiti i razletjeti.
- Veličina kotača osovine i prirubnica mora ispravno stati u osovinu uređaja. Kotači i prirubnice s osovinskim rupama koje ne odgovaraju montažnim dijelovima uređaja će ispasti iz ravnoteže, pretjerano vibrirati te moguće izazvati gubitak kontrole.
- Važno je koristiti samo rezače dizajnirane za korištenje na ručnim strojevima za rezanje. Opasno je koristiti rezač koji nije namijenjen za ručni stroj za rezanje.

Sigurnost goriva

- Gorivo miješajte i punite na otvorenom bez prisutnosti iskri ili plamena.
- Koristite spremnik odobren za gorivo.
- Obrisite svo proliveno gorivo te pustite da svo ostalo gorivo ispari prije paljenja motora.
- Maknite se najmanje 3 m od mjesta na kojem ste točili gorivo prije pokretanja motora.
- Zaustavite motor i pustite ga da se ohladi nekoliko minuta prije otvaranja poklopca spremnika goriva.
- Uređaj i gorivo skladištite na mjestu gdje pare goriva ne mogu doći u kontakt s iskrama ili otvorenim plamenom iz bojlera, elektromotora ili prekidača, peći i sl.

⚠ UPOZORENJE

- Gorivo je vrlo zapaljivo i njegove pare se ne bi trebalo udisati. Budite posebno oprezni prilikom rukovanja strojem jer iskre koje nastaju pri rezanju metala lako mogu zapaliti proliveno gorivo.

UPOZORENJA I SIGURNOSNE UPUTE

Sigurnost korisnika

- Uvijek nosite štít za lice ili zaštitne naočale.
- Rukavice uvijek treba nositi prilikom rada sa strojem također pri dodirivanju rezača.
- Pri korištenju ovog uređaja uvijek nosite pravilnu zaštitnu odjeću kao što su jakne, hlače, kacige, čizme s čeličnim umetkom na prstima i potplatima protiv klizanja, te zaštitu za oči, sluh i zaštitu za noge kad god koristite ovaj uređaj. Ne nosite široku odjeću, nakit, kratke hlače i/ili sandale i ni u kom slučaju ne koristite dok ste bos.
- Nikada ne dopustite djetetu ili neiskusnoj osobi da upravlja uređajem. Prije prve uporabe uređaja, operater treba dobiti praktične instrukcije.
- Kada nosite zaštitu za uši, obratite pozornost na vaše okruženje. Budite svjesni osoba koje vam mogu ukazati na problem.
- Rezanje vas može izložiti opasnim tvarima za dišne puteve kao što su silikon i druge štetne čestice prašine. Molimo nosite zaštitnu masku prilikom rada s ovim uređajem.
- Ručke moraju biti čiste i bez ulja i goriva.
- Ruke držite podalje od opreme za rezanje.
- Ne hvatajte i ne držite uređaj za opremu za rezanje.
- Nemojte pušiti ili dopuštati pušenje u blizini goriva ili uređaja ili tijekom korištenja uređaja.
- Kada je uređaj isključen, provjerite da se nastavak za rezanje zaustavio prije odlaganja uređaja.
- Prilikom produženog rada, povremeno napravite pauzu, kako biste izbjegli nastanak sindroma vibracije šake i ruke (HAVS) uzrokovano vibracijama.
- Nacionalni zapovijest mog ograničiti korištenje stroja. Korisnik mora poštivati lokalne propise o radnom okruženju.

⚠ UPOZORENJE

- Uređaj proizvodi ispušne plinove koji uključuju ugljikovodike i benzen. Kada koristite ovaj uređaj potrebna je dovoljna ventilacija, ne samo ako se koristi u zatvorenom prostoru, nego i kada se radi u jarcima, udubljenjima ili drugih skućenim mjestima. Udisanje ispušnih plinova može biti kobno.

Sigurnost prilikom rezanja

- Držite promatrače na sigurnoj udaljenosti, dalje od radnog prostora. Svatko tko ulazi unutar radnog područja mora nositi osobnu zaštitnu opremu. Leteći dijelovi izratka ili rezača mogu uzrokovati ozljede. Djeca, ostale neovlaštene osobe i životinje moraju ostati daleko od radnog područja.
- Držite uređaj čvrsto s desnom rukom na stražnjoj ručki i lijevom rukom na prednjoj ručki.
- Držite čvrsto uporište i ravnotežu. Ne istežite se kako biste doseguli.
- Držite sve dijelove tijela podalje od prigušnika i nastavka za rezanje dok motor radi.
- Pobrinite se da provjerite radni prostor za bilo kakvim skrivenim opasnostima kao što su cijevi od vode ili plina, električni kablovi i zapaljive tvari.
- Nikada ne stavljajte stroj na tlo dok motor radi.
- Uvijek provjerite da je motor ugašen i da se sva oprema za rezanje potpuno zaustavila prije uklanjanja krhotina iz nastavaka za rezanje.
- Uvijek u blizini držite kutiju prve pomoći kada radite s motornom opremom.
- Prigušivač je vrlo vruć tijekom i nakon uporabe. To vrijedi i za vrijeme praznog hoda.
- Budite svjesni opasnosti od požara, osobito kad radite u blizini zapaljivih tvari i/ili para.

⚠ UPOZORENJE

- Ispušni plinovi iz motora su vrući i mogu sadržavati iskre koje mogu uzrokovati požar. Također, iskre se stvaraju pri rezanju metala s ovim uređajem. Nikada nemojte koristiti stroj na mjestima na kojima su prisutne zapaljive tvari i plinovi.
- Iskre stvorene rezanjem mogu izazvati požare. Uvijek imajte adekvatnu opremu za gašenje požara na raspolaganju.
- Prilikom prelaska na drugi radni prostor, svakako isključite stroj i osigurajte da se sva rezna oprema zaustavila.
- Uvijek provjerite da je motor ugašen i da se sva oprema za rezanje potpuno zaustavila prije pomicanja. Žiroskopske sile se pojavljuju kada se krene dok motor radi i rezač rotira. Ovo može uzrokovati gubitak kontrole nad uređajem.
- Nikada ne režite materijale koji sadrže azbest.
- Nikada ne ostavljajte da motor radi bez nadzora (npr. na tlu).

Trzaj i povezana upozorenja

Trzaj je iznenadna reakcija na priklješteni ili zakačeni rotirajući kotač. Priklještenje ili kačenje uzrokuje iznenadno zaustavljanje rotirajućeg kotača što pak uzrokuje kretanje stroja u smjeru suprotnome od smjera okretanja kotača na mjestu sputavanja. Na primjer, ako izradak priklješti ili zakači abrazivni kotač, rub kotača koji ulazi u točku stezanja može kopati po površini materijala te uzrokovati penjanje ili izbacivanje kotača. Kotač može ili skočiti prema ili dalje od operatera, ovisno o smjeru kretanja kotača na mjestu priklještenja. Abrazivni kotači mogu također puknuti u ovakvim uvjetima. Bilo koja od tih reakcija može uzrokovati gubitak kontrole nad uređajem što može dovesti do ozbiljnih ozljeda. Trzaj je rezultat zloupotrebe uređaja za rezanje i/ili neprikladnih radnih postupaka ili stanja koja se mogu izbjeći poduzimanjem odgovarajućih dolje navedenih mjera.

- Trzaj nastaje kada se koristi gornji kut rezača ili pri dodirivanju objekta kada rezač radi. Posebno obratite pozornost da s gornjim kutem rezača ne dodirujete bilo koji objekt. (Slika 2, Slika 3)

- Obratite posebnu pažnju prilikom rada s kutevima, oštrim rubovima itd. Izbjegavajte poskakivanje i kačenje rezača. Kutevi, oštri rubovi ili odskakivanje imaju tendenciju hvatanja rotirajućeg kotača što može dovesti do gubitka kontrole ili trzaja. (Slika 4)
- Nemojte koristiti rezače osim onih odobrenih ili preporučenih od proizvođača. Nikada nemojte koristiti oštrice dizajnirane za rezanje drva. Ne pridržavanje može rezultirati osobnom nesrećom ili ozljedom.
- Nemojte zaglaviti kotač ili previše pritiskati. Nemojte pokušavati napraviti pretjeranu dubinu reza. Prenaprezanje kotača povećava osjetljivost na uvijanje ili sputavanje kotača u rezu i vjerojatnost trzaja ili loma kotača.
- Ako se kotač spaja ili se rez prekida iz bilo kojeg razloga, ugasite motor i držite stroj nepomično dok se kotač potpuno ne zaustavi. Nikada ne pokušavajte ukloniti kotač od reza dok je kotač u pokretu inače može doći do trzaja. Istražite i poduzmite korektivne mjere kako bi se otklonio uzrok sputavanja kotača.
- Nemojte počinjati ponovno rezanje dok je kotač u izratku. Nakon što kotač dođe do pune brzine, pažljivo ga ponovno vratite u rez. Kotač se može sputati, ići prema gore ili trznuti ako se električni alat ponovno pokrene u izratku.
- Osigurajte oslonce za ploče ili bilo koji preveliki izradak kako bi se smanjila opasnost od priklještenja i trzaja. Veliki izratci imaju tendenciju da se objese pod vlastitom težinom. Podupirači se moraju staviti ispod radnog komada da bi se površina rezanja otvorila. (Slika 5)

Sigurnost održavanja

- Uređaj održavajte prema preporučenim postupcima.
- Isključite svjećicu prije bilo kakvog održavanja, osim za podešavanje rasplinjača.
- Udaljite ostale osobe prilikom prilagodbe rasplinjača.
- Koristite samo originalne HiKOKI rezervne dijelove kao što je preporučeno od strane proizvođača.

POZOR

Nemojte rastavljati trzajni pokretač. Postoji mogućnost ozljeđivanja povratnom oprugom.

⚠ UPOZORENJE

Nepravilno održavanje može dovesti do ozbiljnih oštećenja motora ili teških ozljeda.

Transport i skladištenje

- Uređaj nosite rukama kada je motor zaustavljen i s prigušnikom podalje od tijela.
- Dopustite da se motor ohladi, ispraznite spremnik goriva i rasplinjač, osigurajte uređaj prije spremanja ili transporta.
- Uređaj skladištite izvan dohvata djece.
- Pažljivo očistite i održavajte uređaj i skladištite ga na suhom mjestu.
- Uvjerite se da je prekidač za isključivanje isključen prilikom transporta ili skladištenja.
- Ne držite rezače na mokrom ili smrznutom mjestu. Posebno obratite pažnju na abrazivni kotač. Postoji opasnost od pucanja ako se koristi vlažni abrazivni kotač.

Ako se pojave situacije koje nisu pokrivene u ovom priručniku, budite pažljivi i koristite zdrav razum. Kontaktirajte ovlaštenu HiKOKI servisni centar ako vam je potrebna pomoć.

SPECIFIKACIJE

Model		CM75EAP	CM75EBP
Pomak motora (cm ³)		75,0	
Svjećica		NGK BPMR-7A	
Maks. snaga motora prema ISO 7293 (kW)		3,9	
Ocijenjena snaga motora prema ISO 7293 (min ⁻¹)		9200	
Maks. brzina motora (min ⁻¹)		9800	
Brzina praznog hoda motora (min ⁻¹)		2500	
Kapacitet spremnika za gorivo (L)		1,1	
Suha težina (kg)		10,4	10,6
Bez goriva, kotača i dodataka			
Abrazivni kotač	Tip kotača	Tip 41	
	Vanjski promjer (mm)	305 (12")	355 (14")
	Promjer rupa osovine (mm)	20 (25,4 s ovratnikom adaptera)	
	Maks. brzina (min ⁻¹)	5100 ili više	
	Maks. debljina (mm)	3,5	4,0
Dijamantni kotač	Vanjski promjer (mm)	305 (12")	355 (14")
	Promjer rupa osovine (mm)	20 (25,4 s ovratnikom adaptera)	
	Maks. brzina (min ⁻¹)	5100 ili više	
	Maks. debljina (mm)	3,5	4,0
Minimalni vanjski promjer ivice (mm)		101,7	
Zatezni moment zatezača kotača (N·m)		20	
Promjer osovine (mm)		20 (25,4 s ovratnikom adaptera)	
Maks. brzina osovine (min ⁻¹)		4200	
Razina zvučnog tlaka LpA ¹ (dB(A)) prema ISO 19432 Izmjereno / Nesigurnost		99,5 / 3,0	
Razina snage zvuka LwA ² (dB(A)) prema ISO 19432 Izmjereno / Nesigurnost		115 / 3,0	
Razina vibracije (m/s ²) prema ISO 19432 Prednja ručka ¹ / Stražnja ručka ¹ Nesigurnost		2,2 / 2,7 1,0	2,4 / 2,9 1,0

NAPOMENA

Razina buke/vibracija izračunata kao vremenski ukupna energija za razinu buke / vibracija u raznim uvjetima rada sa sljedećom raspodjelom vremena:

*1: 1/7 prazno, 6/7 puno.

*2: Puno.

Svi podaci mogu se promijeniti bez prethodne najave.

POSTUPCI SASTAVLJANJA

Sastavljanje rezača

- Namjestite kotač (1) između dvije priрубnice (2) i zategnite vijak (3) rukom. **(Slika 6)**
- Umetnite imbus kluču (4) u rupu poklopca ruke (5) i zaključajte osovinu na mjesto dok zatežete vijak (3) sigurno korištenjem kombiniranog kluča (6). **(Slika 7)**
- Pobrinite se da smjer rotacije dijamantnog brusa odgovara smjeru naznačenom na poklopcu spojke i instalirajte dijamantni brus. **(Slika 8)**

NAPOMENA

- Kada koristite kotač s osovinskom rupom od 25,4 mm, sigurno pričvrstite ovratnik adaptera (7) na osovinu. **(Slika 9)**
- Odaberite i ugradite ispravan rezač za vrstu posla koji se obavlja.

	Abrazivni kotači	Dijamantni kotači
Plastika	✓ (Posebni kotač)	—
Zid	✓	✓
Metal	✓	✓ (Posebni kotači)
Lijevano željezo	✓	✓ (Posebni kotači)

⚠ UPOZORENJE

- Ne koristite oštećene kotače. Prije svake uporabe, provjerite kotače za strugotine, pukotine, iskrivljenja oblika ili neravnotežu i odbacite svaki takav kotač.
- Kada koristite abrazivni rezač provjerite rok trajanja (8) označen na kotaču prije postavljanja. **(Slika 10)** Postoji opasnost od pucanja kotača kojemu je prošao vijek trajanja.
- Prije zatezanja vijka, provjerite da je smjer dviju priрубnica točan. Također provjerite da su priрубnice sigurno postavljene u urene na osovinu.
- Točan moment zatezanja je 20 N·m. Ne zatežite preko 20 N·m.
- Provjerite kotač jednogminutnim radom u punom gasu prije stavljanja u izradak.

Prilagodba remena

1. Otpustite maticu (9) kombiniranim ključem (6) tako da se poklopac ruke (10) može micati. **(Slika 11)**
2. Koristite imbus ključ (4) za okretanje vijka zatezača (11), tako da položaj zatezne matice (12) odgovara oznaci (13) na poklopcu ruke (10). **(Slika 12, Slika 13)**
3. Ponovno zategnite maticu.

NAPOMENA

Dovoljna snaga se ne prenosi na kotač kada je remen olabavljen. Pravilna prilagodba remena je nužna.

Prilagodba štitnika kotača

1. Štitnik kotača (14) se može pomicati ručno bez korištenja alata. Za prilagodbu štitnika kotača (14), koristite dršku(W) (15) ili pritisnite kraj štitnika kotača (14) o izradak. **(Slika 14)**
Pobrinite se da podesite štitnike kotača (14) kako bi vas zaštitili od svih leteci hrkotina. **(Slika 15)**

Mokro rezanje vodom

Ovaj stroj se može postaviti za mokro rezanje koje može suzbiti emisiju prašine tijekom rezanja.

1. Uklonite kvačilo (16) tako da vučete kvačilo van uređaja. **(Slika 16)**
2. Uklonite prsten (17) iz kvačila, provucite prsten preko crijeva i umetnite crijevo u kvačilo. **(Slika 17)**
3. Ponovno sigurno zategnite prsten na kvačilo.
4. Vratite kvačilo na uređaj dok ne sjedne na mjesto.
5. Puštanje vode u crijevo, okrenite polugu (18) ventila (19). **(Slika 18)** Ovo će dostaviti do rezača.

⚠ Upozorenje

Rezač koji je uključen s ovim uređajem je abrazivni rezač za beton, kamen ili zidove.

Prilikom rezanja rezačem s vodom, koristite kotač na isti dan. Postoji opasnost od pucanja ako se koristi na ovaj način navlaženi abrazivni kotač sljedeći dan.

Za ostale rezače, pratite dostavljene upute s tim rezačima.

Montiranje alata na uređaj (Slika 19)

Ovaj stroj je dizajniran za spremanje kombiniranog ključa (6) i imbus ključa (4).

OPERATIVNI POSTUPCI**Gorivo****⚠ UPOZORENJE**

- Ovaj uređaj je opremljen s dvotaktnim motorom. Motor uvijek koristite s gorivom pomiješanim s uljem. Osigurajte dobro provjetravanje kada rukujete gorivom ili punite gorivo.
- Gorivo je izrazito zapaljivo i moguće su ozbiljne ozlijeđe prilikom izlivanja ili proljevanja na tijelo. Uvijek budite pažljivi pri rukovanju gorivom. Uvijek se pobrinite za dobru ventilaciju prilikom rukovanja gorivom.

Gorivo (Slika 20)

- Uvijek koristite bezolovni benzin od 89 oktana poznate marke.
- Koristite ulje za dvotaktne motore ili mješavinu između 25:1 do 50:1, molimo posavjetujte se o omjeru uljne smjese s HiKOKI ovlaštenim servisom.
- Ako nije dostupno originalno ulje, koristite kvalitetno ulje s dodatkom antioksidansa izričito označeno za zrakom hladene 2-taktne motore (JASO FC ili ISO EGC kvalitete). Ne koristite BIA ili TCW miješano ulje (za 2-taktne, vodom hladene motore).
- Nikada ne koristite ulje više razreda (10 W/30) ili otpadno ulje.
- Nikada ne miješajte gorivo i ulje u spremniku stroja. Gorivo i ulje uvijek miješajte u zasebnoj čistoj posudi.

Način miješanja goriva

Uvijek prvo napunite spremnik polovicom količine benzina koja se koristi.

Zatim dodajte cijelu količinu ulja. Promiješajte (protresite) smjesu goriva. Dodajte preostalu količinu benzina.

Promiješajte (protresite) temeljito mješavinu goriva prije punjenja spremnika goriva.

Količina miješanja ulja za dvotaktne motore i benzina

Benzin (litara)	Ulje za dvotaktne motore (ml)	
	Omjer 50:1	Omjer 25:1
0,5	10	20
1	20	40
2	40	80
4	80	160

Punjenje gorivom (Slika 21)

Prije punjenja pažljivo očistite područje poklopcu spremnika goriva (20) kako bi se osiguralo da prljavština ne padne u spremnik. Uvjerite se da je gorivo dobro promiješano treskanjem posude prije dodavanja goriva.

⚠ UPOZORENJE

- Uvijek isključite motor i pustite ga da se ohladi nekoliko minuta prije punjenja goriva. Nemojte pušiti ili donositi plamen ili iskre u blizinu goriva.
- Polako otvarajte poklopac spremnika goriva (20) prilikom punjenja gorivom, kako biste omogućili izjednačenje tlaka.
- Pažljivo zategnite poklopac spremnika goriva nakon punjenja gorivom.
- Uvijek premjestite uređaj najmanje 3 m od mjesta punjenja gorivom prije pokretanja.
- Proliveno gorivo s odjece odmah isperite sapunom.
- Obavezno provjerite curenje goriva nakon punjenja.
- Prije punjenja goriva, kako bi uklonili statički elektricitet iz glavnog tijela, spremnika za gorivo i korisnika, molimo dodirnite zemlju koja je lagano vlažna.

Pokretanje hladnog motora (Slika 22-27)**POZOR**

- Prije pokretanja, pobrinite se da rezač ništa ne dodiruje.
1. Postavite prekidač za zaustavljanje (21) u položaj ON. **(Slika 22)**
 2. Povucite polugu čoka (22) do kraja za postavljanje u položaj START. **(Slika 23)**
 3. Pritisnite pumpu za punjenje (23) oko deset puta, tako da gorivo napuni rasplinjač. **(Slika 24)**
 4. Potpuno povucite polugu gasa (24) dok pritisnete isključenje poluge gasa (25). Tada pritisnite bravu gasa (27).
To će automatski zaključati gas na pola, za pomoć pri pokretanju motora. **(Slika 22)**
 5. Pritisnite ventil za dekompresiju (26). Ventil će se automatski vratiti u početni položaj nakon što je motor pokrenut. **(Slika 25)**
 6. Držeći alat na mjestu s lijevom rukom na prednjoj ručki (29) i desnom nogom pritisajući stražnju ručku (30) prema dolje, brzo povucite starter gumb (28). **(Slika 26)**
 7. Kad čujete prvi znak paljenja, gurnite ručicu čoka (22) do kraja u položaj run. **(Slika 27)**
 8. Pritisnite ventil za dekompresiju (26) ponovno.
 9. Ručicu dugmeta startera (28) ponovno brzo povucite na opisani način.
 10. Čim se motor pokrene, povucite polugu gasa (24) do kraja jednom s blokadom poluge gasa (25) pritisnutom i odmah otpustite polugu gasa (27). Nakon toga se isključuje blokada na pola gasa.
 11. Dopustite da se motor zagrije oko 2 do 3 minute prije rezanja.

Hrvatski

NAPOMENA

Kako bi izbjegli smanjenje vijeka trajanja motora, ne radite s motorom na velikim brzinama bez opterećenja tijekom dugog vremenskog razdoblja.

Pokretanje toplog motora

Koristite samo točke 1, 5 i 6 postupka pokretanja hladnog motora.

Ako se motor ne pokrene, koristite istu proceduru kao i za hladan motor.

Zaustavljanje (Slika 28)

Smanjite broja okretaja motora, i prekidač za gašenje (21) gurnite u položaj za zaustavljanje.

⚠ UPOZORENJE

Ne ostavljajte stroj u blizini zapaljivih materijala, kao što je suha trava, jer je prigušnik još vruć nakon što se motor zaustavi.

Osnovne tehnike rezanja

1. Podesite štitnik kotača da vas štiti od letećih krhotina.
2. Izrežite ravnu plitku liniju (31) do dužine rezanja. (Slika 29)
3. Režite ravno po liniji na potrebnoj dubini.

⚠ UPOZORENJE

- Ne istežite se pretjerano kako bi dosegнули i ne režite iznad razine ramena.
- Operator i promatrači ne smiju stajati u liniji rotacije rezača. To može dovesti do ozbiljnih ozljeda ili smrti ako se kotač rasprsne.
- Nikada nemojte vršiti bočni pritisak (bočna sila) na rezač tijekom rezanja. S tim ćete oštetiti rezač.
- Ne režite krivu liniju.

NAPOMENA

- Prilikom rezanja, pomaknite uređaj natrag i naprijed duž linije da se rezač ne pregrije. Ako režete po istoj poziciji dugo vremena, rezač se može ugrijati i oslabiti.
- Uvijek režite u punoj brzini u svakom trenutku s laganim pritiskom. To je način za najučinkovitije rezanje.
- Nemojte rezati dubok utvor odjednom. Da biste napravili duboki utvor režite nekoliko puta plitki utvor.

ODRŽAVANJE

Prilagodba rasplinjača

U rasplinjaču se gorivo miješa sa zrakom. Kad se motor probno pokrene u tvornici, prilagodava se rasplinjač. Dodatno podešavanje može biti potrebna, ovisno klimi i nadmorskoj visini. Rasplinjač ima jednu mogućnost prilagodbe:

T = Vijak za podešavanje praznog hoda.

Prilagodba brzine praznog hoda (T) (Slika 30)

Provjerite da su pred-filtar i papirni filter čisti. Kad je brzina praznog hoda ispravna, rezni nastavak se neće okretati. Ako je potrebno podešavanje, zatvarajte (u smjeru kazaljke na satu) T vijak s upaljenim motorom, sve dok se rezni nastavak ne počne okretati. Otvorite (suprotno od kazaljke na satu) vijak dok se rezni nastavak ne zaustavi. Dostigli ste ispravnu brzinu praznog hoda kada motor radi glatko u svim položajima i ispod broja okretaja pri kojem se rezni nastavak počne okretati.

Ako se rezni nastavak i dalje vrti i nakon prilagodbe praznog hoda, kontaktirajte HiKOKI ovlašteni servisni centar.

⚠ UPOZORENJE

Kada je motor u praznom hodu rezni se nastavak ne smije ni u kom slučaju okretati.

NAPOMENA

- Molimo koristite kombinirani ključ za prilagodbu T-vijka.

- Ne dirajte vijke prilagodbe visoke brzine (H) i vijke prilagodbe niske brzine (L) na rasplinjaču. Njih smije podešavati samo HiKOKI ovlašteni servisni centar. Ako ih okrenete, uzrokovat ćete ozbiljno oštećenje stroja.

Filter zraka (Slika 31)

Ako se čini da je snaga motora smanjena, to je vjerojatno zato što filter zraka treba očistiti.

1. Prije čišćenja filtra zraka, povucite čok polugu (22) kako bi se spriječio ulazak prašine u motor.
2. Otvorite kutiju čistača (B) (32) otpuštanjem gumba čistača (33) da bi izložili pred-filtar (oblik spužve) (34) unutar kutije čistača (B) (32).
3. Očistite pred-filtar tapkanjem ili nježnim puhanjem. Ako je pred-filtar još uvijek prljav, isperite ga u toploj sapunici. Ako je unutrašnjost kutije čistača (B) (32) koja je zatvorena pred-filtrom prljava od prašine, očistite papirni filter (35) na sljedeći način.
4. Da biste izvadili papirni filter (35) i najlonski filter (36), otvorite kutiju čistača (A) (37) tako da olabavite M5 set vijaka (38).
5. Očistite najlonski-filter tapkanjem ili nježnim puhanjem. Ako je najlonski-filter još uvijek prljav, isperite ga u toploj sapunici.
6. Očistite papirni filter tapkanjem. Ako koristite komprimirani zrak za ispuhivanje prašine, koristite ga nježno iznutra.
7. Ponovno sastavite dijelove u izvorni položaj praćenjem navedenih koraka suprotnim načinom.

NAPOMENA

- Kada uklonite papirni filter i najlon filter, molimo pobrinite se da prašina ne dođe unutar motora.
- Nakon pranja u toploj sapunici. Provjerite da budete sigurni da je filter suh prije ponovnog sastavljanja. Filter zraka koji se koristi neko vrijeme ne može se do kraja očistiti. Zbog toga ga je redovito potrebno zamijeniti novim. Oštećeni filter uvijek treba zamijeniti.

Svjedica (Slika 31, 32, 33)

1. Uklonite kutiju čistača (B) (32) i kutiju čistača (A) (37). (Slika 31)
2. Izvadite svjedicu okretanjem u smjeru kazaljke na satu s kombiniranim ključem. (Slika 32)
3. Očistite svjedicu ako je prljava. Provjerite razmak elektroda. Pravilan razmak je 0,6 mm. (Slika 33)

NAPOMENA

- Kada uklonite svjedicu, molimo pobrinite se da prašina ne dođe unutar motora.
- Svjedicu treba zamijeniti nakon otprilike 100 sati rada ili ranije, ako su elektrode loše ili su jako oštećene.

Filter za gorivo (Slika 34)

Izvadite filter za gorivo (39) iz spremnika za gorivo i temeljito ga isperite u otapalu. Nakon toga, gurnite filter goriva do kraja u spremnik.

NAPOMENA

Ako je filter za gorivo (39) otvrdnuo zbog prašine i prljavštine, mora biti zamijenjen.

Anti-vibracijski sustav (Slika 35)

Provjerite opruge (40) za bilo kakva popuštanja ili oštećenja. Ako pronađete bilo kakve kvarove tih dijelova molimo obratite se HiKOKI ovlaštenom servisnom centru.

Zamjena remena

1. Uklonite maticu (9) korištenjem kombiniranog ključa (6) i olabavite zatezni vijak (11) okretanjem suprotno od smjera kazaljke na satu s imbus ključem (4). Tada, uklonite sigurnosni poklopac (10). (Slika 11, 12)
2. Olabavite tri vijka (41) na poklopcu kvačila (42) i uklonite poklopac kvačila (42). (Slika 36)

3. Uklonite remen (43) i postavite novi u utoke kolotura (44) (45) sigurno. (Slika 37, 38)
4. Prije sastavljanja, okrenite zatezni vijak (11) i prilagodite dužinu izbočenja zateznog vijka (11) iz poklopca ruke (10) na 0 mm (Slika 39)
5. Sastavite poklopac kvačila i poklopac ruke prateći navedene korake suprotnim načinom.
6. Ponovno prilagodite zategnutost remena. Molimo pogledajte "Prilagodba remena".

Raspored održavanja

Dnevno održavanje

- Očistite vanjski dio uređaja.
- Provjerite da je matica na poklopcu ruke dovoljno zategnuta.
- Provjerite da li su matice rezača dovoljno zategnute.
- Provjerite da se rezač ne okreće kada je motor u praznom hodu
- Očistite filtar zraka.

Tjedno održavanje

- Provjerite povratni starter, posebno uže.
- Očistite vanjski dio svjeće.
- Izvadite svjeću i provjerite razmak. Podesite ga na 0,6 mm ili promijenite svjeću.
- Provjerite da dovod zraka na povratnom starteru nije začepljen.

Mjesečno održavanje

- Isperite spremnik goriva benzinom i očistite filtar za gorivo.
- Očistite vanjski dio rasplinjača i prostor oko njega.

Tromjesečni održavanje

- Očistite rashladna rebra na cilindru.
- Očistite ventilator i prostor oko njega.
- Očistite ugljik s prigušnika.

POZOR

Čišćenje rebara cilindra, ventilatora i prigušnika treba obaviti ovlašteni HiKOKI servisni centar.

OTKLANJANJE POTEŠKOĆA

Stanje	Vjerojatni uzrok	Sredstvo
Motor se ne pokreće	Nema goriva ili mala količina goriva	Dovod goriva
	Gorivo nije u rasplinjaču	Ulijte gorivo i pritisnite pumpu za punjenje nekoliko puta.
	Staro gorivo	Ulijte novo gorivo
	Svjeća je mokra	1. Uklonite svjeću i osušite je 2. Povucite starter i osušite gorivo unutar motora
	Cijev goriva je savijena ili otpala	Posavjetujte se s HiKOKI ovlaštenim servisnim centrom
	Kvar rasplinjača	Posavjetujte se s HiKOKI ovlaštenim servisnim centrom
	Kvar svjeće	Zamijenite svjeću i popravite razmak
Motor se može pokrenuti ali odmah stane	Kvar električnog sustava	Posavjetujte se s HiKOKI ovlaštenim servisnim centrom
	Nema goriva ili mala količina goriva	Dovod goriva
	Gorivo nije u rasplinjaču	Ulijte gorivo i pritisnite pumpu za punjenje nekoliko puta.
	Čok je zatvoren	Pritisnite ručicu čoka sigurno
	Kvar rasplinjača	Posavjetujte se s HiKOKI ovlaštenim servisnim centrom
	Kvar svjeće	Zamijenite svjeću i popravite razmak
Abnormalna vibracija	Začepljen filtar zraka	Očistite filtar zraka
	Krivo montiranje rezača	Molimo pogledajte "Sastavljanje rezača"
	Deformacija rezača	Zamijenite rezač
	Kvar anti-vibracijskog sustava	Posavjetujte se s HiKOKI ovlaštenim servisnim centrom
Motor se pokreće ali se rezač ne okreće	Remen je labav	Molimo pogledajte "Prilagodba remena"
	Remen je prezategnuto	
	Remen je izvan kolotura	Molimo pogledajte "Zamjena remena"
Motor se ne zaustavlja	Kvar električnog sustava	Posavjetujte se s HiKOKI ovlaštenim servisnim centrom

POSEBNA OPREMA

Dijamantni kotač

HiKOKI nudi dijamantni kotač za razne aplikacije koje su navedene u nastavku.

Dijamantni kotači (12") za CM75EAP

Tip	Kategorija	Vanjski prom. (mm)	Osovinske rupe (mm)	Šifra Br.
Dijamantni kotač	Univerzalno	300	20	773000
				773004
	Cigla i asfalt	300	20	773137
				773018
	Beton i tvrdi kamen	300	20	773008
				773012



Dijamantni kotači (14") za CM75EBP

Tip	Kategorija	Vanjski prom. (mm)	Osovinske rupe (mm)	Šifra Br.
Dijamantni kotač	Univerzalno	350	20	773002
				773006
	Cigla i asfalt	350	20	773016
				773020
	Beton i tvrdi kamen	350	20	773010
				773014

Spremnik vode pod tlakom (Slika 40)

HiKOKI spremnik vode pod tlakom je prijenosni i ručno potlačeni spremnik. Ovaj spremnik omogućava mokro rezanje na mjestima bez odmah dostupne vode. (Šifra Br.: 712630)

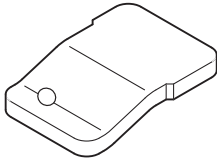
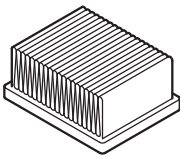
ZAMJENSKI DIJELOVI

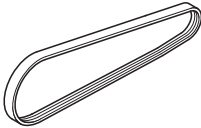
			
6699872	6699868	6699867	6699877

(Переклад первинних інструкцій)

Зверніть особливу увагу на вказівки, що супроводжуються такими словами:

⚠ ПОПЕРЕДЖЕННЯ

Указує на значну ймовірність фізичного травмування або летальних випадків у разі недотримання вказівок.

ОБЕРЕЖНО!

Указує на можливість фізичного травмування або пошкодження пристрою в разі недотримання вказівок.

ПРИМІТКА

Корисна інформація щодо належного функціонування та використання пристрою.

	Напрямок обертання відрізного круга
	Розміри відрізного круга
	Суміш пального та мастила
T	Регулювання карбюратора – холодний хід
L	Регулювання карбюратора – суміш з низькою швидкістю
H	Регулювання карбюратора – суміш з високою швидкістю
	Пусковий насос
	Гарантований рівень акустичної потужності
	Декомпресійний клапан
	Попередження щодо небезпечного пилу та викидів газу
	Небезпека віддачі
	Попередження! Ніколи не використовуйте леза, призначені для різання дерева.

ЗНАЧЕННЯ СИМВОЛІВ

ПРИМІТКА: На деяких виробах вони не зазначаються.

	Символи
	⚠ ПОПЕРЕДЖЕННЯ Нижче наведено символи, які зазначаються на пристрої. Перш ніж користуватися пристроєм, ви повинні зрозуміти їх значення.
	Різок, переносний відрізний пристрій CM75EAP/CM75EBP
	Ретельно ознайомтеся із викладеними далі правилами техніки безпеки та попередженнями і завжди їх дотримуйтесь. Недбале або неналежне користування пристроєм може призвести до серйозного травмування або смерті.
	Ознайомтеся з усіма попередженнями та вказівками, зазначеними в цьому посібнику або безпосередньо на пристрої, і завжди їх дотримуйтесь.
	Завжди надягайте захисні окуляри, каску та шумопоглинальні навушники, а також використовуйте засоби захисту від пилу під час користування даним пристроєм
H	Заслінка
I	Увімкнуті / Запуск
O	Вимкнуті / Стоп
	Аварійне вимкнення
	Максимальна швидкість обертання шпинделя пристрою. Попередження: Не використовуйте круги, які призначено для швидкостей менших, ніж номінальна максимальна швидкість обертання шпинделя пристрою.
	Попередження щодо пожежної безпеки! Даний інструмент створює іскри в процесі різання металу.
	Попередження! Не використовуйте пошкоджені відрізи круги.

КОМПОНЕНТИ (Мал. 1)

- A: Вимикач: Пристрій, що запускає або зупиняє двигун.
 B: Дросельний важіль: Пристрій активується пальцем користувача для регулювання швидкості двигуна.
 C: Блокування дросельного важеля: Пристрій, що запобігає випадковій дії дросельного пускового пристрою, поки не буде виконано ручне деблокування.
 D: Фіксатор дросельної заслінки: Пристрій для встановлення дросельної заслінки в частково відкрите положення, щоб допомогти запуску.
 E: Кришка паливного бака: Для закриття паливного бака.
 F: Ручний стартер: Потягнути рукоятку для пуску двигуна.
 G: Передня рукоятка: Підтримуюча рукоятка, розташована на передній частині корпусу двигуна або у напрямку до нього.
 H: Задня рукоятка: Підтримуюча рукоятка, розташована на задній частині корпусу двигуна або у напрямку до нього.
 I: Важіль заслінки: Пристрій для збагачення паливно-повітряної суміші в карбюраторі з метою підтримки пуску.
 J: Пусковий насос: Пристрій для подачі додаткового палива, щоб допомогти запуску.

Українська

- K: Камера очищувача (B): Кришка фільтра попереднього очищення
- L: Камера очищувача (A): Кришка для паперового фільтра та карбюратора.
- M: Кришка зчеплення: Пристрій між двигуном і різальним інструментом, який призначено для запобігання випадкового контакту з передачею.
- N: Кришка важеля: Пристрій між двигуном і різальним інструментом, який призначено для запобігання випадкового контакту з передачею.
- O: Захисний кожух круга: Покриття, призначене для захисту користувача від контакту з кругом, яке також направляє уламки подалі від користувача.
- P: Гайка: Для кріплення захисного кожуха круга до двигуна.
- Q: Пружина для захисту від вібрації: Знижує поширення вібрації до рук користувача.
- R: Рукоятка (W): Рукоятка для обертання захисного кожуха круга.
- S: Декомпресійний клапан: Пристрій, який зменшує компресійний тиск двигуна, щоб допомогти запуску.
- T: Болт натяжного механізму: Пристрій для збільшення та зменшення натягу ременя.
- U: Гайка натягу: Відмітка для відображення стану натягу ременя.
- V: Відрізний круг: Абразивний круг на посиленій бакелітовій в'язці для різання, з прокладкою.
- W: Зчіплювач: Пристрій для під'єднання шланга
- X: Вентиль: Пристрій для регулювання швидкості водяного потоку.
- Y: Глушник: Зменшує рівень шуму від вихлопу двигуна та відводить відпрацьовані гази.
- Z: Шайба круга: Фланець, який забезпечує фіксацію та приведення в дію відрізного круга.
 - a: Болт: Фіксує відрізний круг
 - b: Втулка адаптера: Пристрій для встановлення шпінделя для використання відрізних кругів із центровим отвором 25,4 мм.
 - c: Комбінований накидний ключ: Інструмент для техобслуговування, монтажу та демонтажу свічі запалювання
 - d: Шестигранний ключ: Інструмент для техобслуговування, монтажу та демонтажу кожуха та ременя натягу.
 - e: Захисні окуляри: Для захисту очей.
 - f: Інструкції з експлуатації: Додаються до пристрою. Прочитати перед експлуатацією та зберігати для подальшого звернення при вивченні належного, безпечного застосування.

ПОПЕРЕДЖЕННЯ ТА ПРАВИЛА ТЕХНІКИ БЕЗПЕКИ

Безпека користувача

- Завжди одягайте захисний щиток для обличчя або захисні окуляри.
- Завжди потрібно використовувати рукавиці, коли працюєте з даним пристроєм, а також коли торкаєтесь відрізного круга.
- Під час експлуатації даного пристрою завжди використовуйте захисне спорядження, таке як: куртка, штани, каска, взуття зі сталевими носками та неслизькою підошвою, засоби захисту для очей, вух, ніг.
- Не вдягайте вільний одяг, прикраси, короткі штани та/або сандалі та не користуйтеся пристроєм босоніж.
- Ніколи не дозволяйте дитині чи недосвідченій особі користуватися пристроєм.
- Користувач-початківець перед використанням пристрою повинен отримати практичний інструктаж.

- При використанні засобів для захисту органів слуху звертайте увагу на навколишнє оточення. Звертайте увагу на людей, які можуть повідомляти про якісь проблеми.
- Процес різання може призвести до вдихання небезпечних речовин: діоксиду кремнію або інших шкідливих частинок пилу. Завжди надягайте респіратор під час експлуатації пристрою.
- Слідуйте, щоб на рукоятках не накопичувалися мастило та пальне.
- Не торкайтеся руками різального механізму.
- Не беріть і не тримайте пристрій за різальний механізм.
- Не паліть і не дозволяйте іншим палити поблизу паливного контейнера або пристрою, а також під час використання пристрою.
- Коли пристрій вимкнено, переконайтеся, що різальний механізм зупинився, потім покладіть пристрій.
- У разі тривалого використання пристрою час від часу робіть перерви, щоб уникнути вібраційної хвороби, яка спричиняється тривалою дією вібрації.
- Державні нормативні акти можуть забороняти використання пристрою.
- Користувач повинен дотримуватися місцевих правил для робочої зони.

⚠ ПОПЕРЕДЖЕННЯ

- Пристрій виробляє вихлопні гази, до складу яких входять вуглеводні та бензол. При використанні даного пристрою потрібна достатня вентиляція, це потрібно не тільки при використанні в приміщенні, але й при використанні в траншеях, лощинах або інших обмежених чи замкнених місцях. Вдихання вихлопних газів може бути смертельним.
- Не користуйтеся пристроєм, якщо ви втомлені, погано почуваєтесь або перебуваєте під впливом алкоголю, наркотичних засобів або медичних препаратів.
- Протівібраційні системи не убезпечують вас повністю від вібраційної хвороби чи синдрому зап'ястного каналу.
- Тому в разі тривалого або регулярного використання пристрою слід ретельно стежити за станом рук та пальців. Якщо з'явиться один із згаданих вище симптомів, слід негайно звернутися до лікаря.
- Тривалий або безперервний вплив високого рівня шуму може викликати перманентне погіршення слуху. Завжди використовуйте рекомендовані засоби захисту органів слуху при експлуатації пристрою.
- Якщо ви використовуєте будь-які електричні/електронні медичні пристрої, наприклад кардіостимулятор, перш ніж користуватися електрословим обладнанням, проконсультуйтеся з лікарем та виробником пристрою.

Безпека пристрою

- Оглядайте весь пристрій на предмет будь-якого пошкодження перед кожним використанням. Перевіряйте відсутність витoku пального і надійність фіксації кріплення.
- Під час регулювання карбюратора поблизу не має бути сторонніх людей.
- Використовуйте лише ті аксесуари, які схвалено виробником даного пристрою.
- Виберіть і встановіть належний відрізний круг, який відповідає типу робіт, що будуть виконуватися.

- Усі види обслуговування, крім перелічених у посібнику користувача/власника, повинні виконуватися уповноваженим сервісним центром компанії НіКОКІ. (Наприклад, якщо для демонтажу маховика застосовуються невідповідні інструменти, або якщо подібні інструменти використовуються для утримання маховика, щоб демонтувати муфту, на маховику можуть виникнути структурні пошкодження, що потім призведе до розриву маховика.)
- Під час використання пристрою тримайте корпус тіла подальше від глушника та різального механізму.
- Обов'язково перевірте робочу зону на предмет прихованих небезпек, таких як: наявність водних або газових труб, електричних кабелів та вогнебезпечних речовин.
- Ніколи не кладіть увімкнений пристрій на землю.
- Завжди необхідно вимкнути двигун і дочекатися повної зупинки різального пристрою, перш ніж видаляти осколки, уламки та промислове сміття з різального пристрою.

⚠ ПОПЕРЕДЖЕННЯ

- За жодних умов ніколи не виконуйте ніяких модифікацій пристрою. Використовуйте пристрій тільки за призначенням.
- Ніколи не використовуйте круги, які призначено для швидкостей менших, ніж максимальна швидкість обертання шпинделя пристрою.
- Круг, який обертається зі швидкістю більшою від номінальної, може зламатися і відлетіти в бік.
- Розмір центрального отвору кругів і фланців повинен належним чином відповідати шпинделю пристрою. Круги й фланці із центровими отворами, які не відповідають монтажним кріпильним пристосуванням пристрою, призведуть до розбалансування й надмірної вібрації та можуть спричинити втрату управління.
- Важливо використовувати тільки ті відрізи круги, які призначено для використання на переносних відрізних пристроях. Небезпечно використовувати відрізний круг, який не призначено для переносного відрізного пристрою.

Безпека використання пального

- Змішуйте пальне та наповнюйте паливний бак на відкритому повітрі та за відсутності джерела іскор або відкритого вогню.
- Використовуйте відповідний паливний контейнер.
- Витріть розлите пальне та почекайте доки не випаруються залишки перед запуском двигуна.
- Перш ніж запустити двигун пристрою, відійдіть від місця наповнення паливного бака щонайменше на 3 м.
- Зупиніть двигун і дайте йому охолонути протягом декількох хвилин, перш ніж відкрити кришку паливного бака.
- Зберігайте пристрій і паливо в місцях, де випари пального не матимуть контакту з іскрами або відкритим вогнем, джерелами яких можуть бути нагрівачі води, електричні двигуни чи перемикачі, печі тощо.

⚠ ПОПЕРЕДЖЕННЯ

- Паливо є легкозаймистою речовиною і його випари не слід вдихати. Будьте особливо обережні при використанні пристрою, оскільки іскри, які утворюються під час різання металу, можуть легко запалити будь-який витік палива.

Безпека під час використання пристрою

- Сторонні особи повинні триматися на безпечній відстані від робочої зони. Кожен, хто входить до робочої зони, повинен використовувати засоби індивідуального захисту. Фрагменти оброблюваної деталі або відрізного круга можуть відлетіти й призвести до травмування.
- Діти, інші особи, які не мають дозволу знаходитися біля пристрою, та тварини повинні залишатися на достатній відстані від робочої зони.
- Міцно тримайте пристрій правою рукою за задню рукоятку, а лівою рукою — за передню рукоятку.
- Зберігайте стійке положення та рівновагу. Не намагайтесь дотягнутися до віддалених місць.

⚠ ПОПЕРЕДЖЕННЯ

- Виклопні гази від двигуна гарячі й можуть іскритися, що може спричинити пожежу.
- Також іскри утворюються в процесі різання металу пристроєм.
- Ніколи не використовуйте пристрій у місцях, де присутні вогнебезпечні речовини та гази.
- Іскри, що утворюються в процесі різання, можуть спричинити пожежу. Потрібно завжди мати в наявності відповідні обладнання для гасіння пожежі.
- Перемикаючись до іншої робочої ділянки, обов'язково вимкніть пристрій і зачекайте, щоб усі його компоненти зупинилися.
- Завжди необхідно відключати двигун і дочекатися повної зупинки різального інструменту, перш ніж переміститися на нове місце.
- Під час руху, коли двигун працює і відрізний круг обертається, діють гіроскопічні сили. Це може призвести до втрати керування пристроєм.
- Ніколи не рійте матеріали, до складу яких входить азбест.
- Ніколи не залишайте двигун, що працює, без нагляду (наприклад, на землі).

Віддача й відповідні попередження

Віддача — це раптова реакція на те, що защемився або зачепився круг, який обертається. Защемлення або зачеплення спричиняє різку зупинку круга, який обертається, а це викликає неконтрольований рух пристрою в бік, протилежний обертанню круга в місці зажиму. Наприклад, якщо абразивний круг зачепився або його защемило оброблюваною деталлю, тоді гострий край круга, який потрапляє в затиснуте становище, може застрягти в поверхні матеріалу, що призведе до різкого зльоту або виштовхування круга. Круг може відскакнути або на користувача, або далеко від нього, залежно від напрямку руху круга в тоці защемлення. Також абразивні круги можуть ламатися за цих умов.

При будь-якій із цих реакцій можна втратити контроль над пристроєм, що спричинить серйозну травму.

Віддача — це результат неправильного вживання різального пристрою та/або неправильного процесу виконання або складних умов, яких можна уникнути, якщо належним чином виконувати запобіжні заходи, наведені нижче.

- Віддача виникає, коли верхній кут відрізного круга використовується або торкається об'єкта під час роботи відрізного круга. Приділіть особливу увагу тому, щоб верхній кут відрізного круга не торкався жодного об'єкта. (Мал. 2, Мал. 3)

Українська

- Дотримуйтеся особливої обережності при обробленні кутів, гострих країв тощо. Уникайте вібрації та зачеплення відрізного круга. Кути, гострі краї або вібрації призводять до зачеплення круга, що обертається, і спричиняють втрату управління або віддачу. (Мал. 4)
- Не використовуйте відрізни круги інші, ніж підтверджені або рекомендовані виробником. Ніколи не використовуйте леза, призначені для різання дерева. Недотримання цього може призвести до нещасних випадків або травмування.
- Не затискайте круг або не застосовуйте надмірного надавлювання. Не намагайтеся зробити надмірну глибину різання. Перенапруження круга збільшує навантаження та вразливість від закручування або защемлення круга в розрізі, що може призвести до поломки круга або віддачі.
- Коли круг вібрує або розріз переривається з будь-якої причини, зупиніть двигун і залиште пристрій нерухомим, поки круг повністю не зупиниться. Ніколи не намагайтеся усунути круг з розрізу в той час, коли круг обертається, інакше можливе виникнення віддачі. Огляньте та вживайте заходів щодо усунення причини затискання круга.
- Не починайте знову процес різання, тримаючи круг в оброблюваному матеріалі. Дозвольте кругу досягати максимальної швидкості, а потім акуратно знову ввійдіть у розріз. Круг може защемитися, піднятися або віддати назад, якщо почати знову користуватися електроінструментом в оброблюваному матеріалі.
- Використовуйте опори для панелей або будь-яких негабаритних оброблюваних матеріалів, що обробляються, щоб мінімізувати ризик защемлення круга або віддачі. Габаритні оброблювані матеріали мають тенденцію провисати під власною вагою. Опори необхідно розмістити під оброблюваним матеріалом так, щоб відкрити ріжучу поверхню. (Мал. 5)

Безпека техобслуговування

- Здійснюйте техобслуговування пристрою відповідно до рекомендованих процедур.
- Перед виконанням техобслуговування (за винятком регулювання карбюратора) потрібно від'єднати свічу запалювання.
- Під час регулювання карбюратора поблизу не має бути сторонніх людей.
- Використовуйте лише оригінальні запчастини НіКОКІ, рекомендовані виробником пристрою.

ОБЕРЕЖНО

Не розбирайте ручний стартер. Існує ймовірність отримання травми через поворотну пружину.

ПОПЕРЕДЖЕННЯ

Неналежне техобслуговування може спричинити серйозне пошкодження двигуна або травми.

Транспортування та зберігання

- Переносьте пристрій у руках з вимкненим двигуном та глушником, розміщеним подалі від вашого тіла.
- Перед зберіганням або транспортуванням пристрою зачекайте, поки двигун охолоне, випорожніть паливний бак і карбюратор та зафіксуйте пристрій.
- Зберігайте пристрій у місцях, недоступних для дітей.
- Тримайте пристрій у чистоті, ретельно виконуйте технічне обслуговування та зберігайте в сухому місці.
- Перед транспортуванням чи зберіганням переконайтеся, що двигун вимкнено.
- Не зберігаєте відрізни круги у вологих та морозних умовах. Особливу увагу приділіть абразивному кругу. Існує ризик розриву при використанні вологого абразивного круга.

За обставин, не описаних у цьому посібнику, зберігайте обережність та керуйтеся здоровим глуздом. За підтримкою і консультацією звертайтеся до уповноваженого сервісного центру компанії НіКОКІ.

ТЕХНІЧНІ ХАРАКТЕРИСТИКИ

		Модель	CM75EAP	CM75EBP
Робочий об'єм двигуна (см ³)			75,0	
Свіча запалювання			NGK BPMR-7A	
Макс. потужність двигуна згідно з ISO 7293 (кВт)			3,9	
Номинальна швидкість обертання двигуна згідно з ISO 7293 (хв ⁻¹)			9200	
Макс. швидкість обертання двигуна (хв ⁻¹)			9800	
Швидкість обертання двигуна на холостому ході (хв ⁻¹)			2500	
Ємність паливного бака (л)			1,1	
Суха маса (кг) Без пального, круга та аксесуарів			10,4	10,6
Абразивний круг	Тип круга		Тип 41	
	Зовнішній діаметр (мм)		305 (12")	355 (14")
	Діаметр центрального отвору (мм)		20 (25,4 з втулкою адаптера)	
	Макс. швидкість обертання (хв ⁻¹)		5100 або більше	
	Макс. товщина (мм)		3,5	4,0
Діамантовий круг	Зовнішній діаметр (мм)		305 (12")	355 (14")
	Діаметр центрального отвору (мм)		20 (25,4 з втулкою адаптера)	
	Макс. швидкість обертання (хв ⁻¹)		5100 або більше	
	Макс. товщина (мм)		3,5	4,0
Мін. зовнішній діаметр фланця (мм)			101,7	
Момент затягування кріплення круга (Н·м)			20	
Діаметр шпинделя (мм)			20 (25,4 з втулкою адаптера)	
Макс. швидкість обертання шпинделя (хв ⁻¹)			4200	
Рівень звукового тиску LpA ¹ (дБ(A)) згідно з ISO 19432 Вимірне значення / Похибка			99,5 / 3,0	
Рівень звукової потужності LwA ² (дБ(A)) згідно з ISO 19432 Вимірне значення / Похибка			115 / 3,0	
Рівень вібрації (м/с ²) згідно з ISO 19432 Передня рукоятка ¹ / Задня рукоятка ¹ Похибка			2,2 / 2,7 1,0	2,4 / 2,9 1,0

ПРИМІТКА

Рівень шуму/вібрації обчислюється як зважена за часом сумарна енергія для рівнів шуму / вібрації за різних робочих умов та за наступного часового розподілу:

*1: 1/7 холостого ходу, 6/7 повного навантаження.

*2: Повне навантаження.

Усі дані може бути змінено без повідомлення.

- Виберіть і встановіть належний відрізний круг, який відповідає типу робіт, що будуть виконуватися.

	Абразивні круги	Діамантові круги
Пластик	✓ (Спеціальний круг)	—
Кам'яна/цегляна кладка	✓	✓
Метал	✓	✓ (Спеціальні круги)
Чавун	✓	✓ (Спеціальні круги)

⚠ ПОПЕРЕДЖЕННЯ

- Не використовуйте пошкоджені круги. Перед кожним використанням оглядайте круги на наявність осколків, тріщин, спотворення профілю або дисбалансу та відбракуйте всі круги з такими дефектами.
- При використанні абразивного відрізного круга перевірте рік закінчення терміну придатності (8), позначений на крузі, перш ніж його встановити. (Мал. 10)
- Існує небезпека розриву при використанні круга, термін придатності якого закінчено.

ПОСЛІДОВНІСТЬ МОНТАЖУ

Монтаж відрізного круга

- Установіть круг (1) між двома фланцями (2) і затягніть болт (3) вручну. (Мал. 6)
- Вставте шестигранний ключ (4) в отвір кришки важеля (5) та застопоріть шпиндель у місці під час затягування болта (3), надійно використовуючи комбінований накидний ключ (6). (Мал. 7)
- Переконайтеся, що напрямок обертання алмазного круга відповідає напрямку, вказаному на кришці зчеплення та встановіть алмазний круг. (Мал. 8)

ПРИМІТКА

- Коли використовується круг із центровим отвором 25,4 мм, надійно прилаштуйте втулку адаптера (7) до шпинделя. (Мал. 9)

Українська

- Перед затягненням болта перевірте правильність напрямку двох фланців. Також перевірте надійність закріплення фланців у шайбах шпінделя.
- Правильний момент затяжки - 20 Н·м. Не затискайте сильніше, ніж на 20 Н·м.
- Перед виконанням обробки деталі перевірте круг у роботі на повній швидкості протягом 1 хвилини.

Регулювання ременя

1. Ослабте гайку (9) за допомогою комбінованого накидного ключа (6) так, щоб щиток для захисту руки (10) міг рухатися. (Мал. 11)
2. Використовуйте шестигранний ключ (4), щоб повернути болт натяжного механізму (11) так, щоб положення гайки натягу (12) відповідало відмітці (13) на кришці важеля (10). (Мал. 12, Мал. 13)
3. Затягніть гайку знову.

ПРИМІТКА

Достатня потужність не передається на круг, коли ремінь ослаблено. Належним чином налаштуйте ремінь.

Налаштування захисного кожуха круга

1. Захисний кожух круга (14) можна переміщати вручну без застосування інструменту. Щоб відрегулювати захисний кожух круга (14), використовуйте рукоятку (W) (15), або натисніть на край захисного кожуха круга (14) навпроти оброблюваного матеріалу. (Мал. 14)
- Налаштуйте захисний кожух круга (14) для захисту від будь-яких уламків, що можуть вилетіти. (Мал. 15)

Вологе різання із застосуванням води

- Цей пристрій можна налаштувати для вологого різання, яке може зменшити викид пилу під час різання.
1. Зніміть зчіплювач (16), потягнувши його з пристрою. (Мал. 16)
 2. Зніміть муфту (17) зі зчіплювача, здвиньте муфту на шланг і вставте шланг у зчіплювач. (Мал. 17)
 3. Знову надійно затягніть муфту на зчіплювачі.
 4. Знову прилаштуйте зчіплювач до пристрою так, щоб він став на місце.
 5. Пустіть воду по шлангу та поверніть важіль (18) на вентиля (19). (Мал. 18) Після цього вода буде подаватися до відрізного круга.

⚠ ПОПЕРЕДЖЕННЯ

Відрізний круг, яким комплектується даний пристрій, — це абразивний відрізний круг, призначений для бетону, каменю або цегляної кладки.

При різанні із застосуванням води цим відрізним кругом, використовуйте круг у цей же день. Існує ризик розриву при використанні в такий спосіб вологого абразивного круга наступного дня.

При використанні інших відрізних кругів виконуйте призначені для них інструкції.

Установлення інструмента на пристрій (Мал. 19)

Даний пристрій комплектується комбінованим накидним ключем (6) і шестигранним ключем (4).

СПОСОБИ ВИКОРИСТАННЯ

Пальне

⚠ ПОПЕРЕДЖЕННЯ

- Цей пристрій обладнано двотактним двигуном. Для роботи двигуна використовуйте пальне, змішане з мастилом. Наповнювати паливний бак та поводитись з паливом слід в умовах належної вентиляції.
- Паливо вогнебезпечне і може заподіяти серйозні травми при вдиханні парів або при потрапленні на тіло.

При використанні палива слід бути обережним. Завжди необхідно забезпечувати належну вентиляцію при використанні палива.

Пальне (Мал. 20)

- Завжди використовуйте фірмовий неетилований бензин із октановим числом 89.
- Використовуйте оригінальне мастило для двотактного двигуна або суміш із співвідношенні від 25:1 до 50:1. Звертайтеся за відомостями про співвідношення компонентів масляної суміші в уповноважений сервісний центр компанії HIKOKI.
- Якщо оригінальне мастило недостатнє, слід використовувати високоякісне антиоксидантне мастило, яке має чітке маркування для використання з 2-тактними двигунами повітряного охолодження (мастило типу JASO FC GRADE або ISO EGC GRADE). Не використовуйте змішані мастила BIA або TCW (для 2-тактних двигунів з водяним охолодженням).
- Не використовуйте універсальні (10 W/30) або відпрацьовані мастила.
- Ніколи не змішуйте бензин і мастило в паливному баку машини. Змішувати пальне та мастило слід в окремому чистому контейнері.

Спосіб змішування пального

Завжди спочатку заливайте половину потрібного для використання обсягу пального в контейнер. Потім додайте всю потрібну кількість мастила. Розмішайте (потрясіть) суміш. Додайте решту пального. Ретельно розмішайте (потрясіть) суміш, перш ніж заливати її в паливний бак.

Кількість двотактного мастила і бензину для суміші

Бензин (літр)	Мастило для двотактного двигуна (мл)	
	Співвідношення 50:1	Співвідношення 25:1
0,5	10	20
1	20	40
2	40	80
4	80	160

Наповнення паливного бака (Мал. 21)

Перед заливанням пального ретельно очистьте ділянку кришки паливного бака (20), щоб у нього не потрапив бруд. Перед дозаправкою потрусіть контейнер, щоб добре перемішати пальне.

⚠ ПОПЕРЕДЖЕННЯ

- Перш ніж наповнювати паливний бак, завжди відключати двигун і охолодити його протягом декількох хвилин.
- Не паліть, не розводьте вогонь або джерело іскор біля пального.
- Заливаючи пальне, відкривайте кришку паливного бака (20) повільно, щоб стравити можливий надлишковий тиск.
- Після наповнення обережно затягнути кришку паливного бака.
- Перш ніж запустити двигун пристрою, відійдіть від місця наповнення паливного бака щонайменше на 3 м.
- Завжди видаляйте сліди пролитого на одяг палива за допомогою мила.
- Після наповнення паливного бака перевірте, чи немає витоків.
- Перш ніж наповнювати паливний бак, з метою зняття статичної електрики з корпусу і контейнера з паливом користувачеві слід торкнутися злегка вологої землі.

Запуск холодного двигуна (Мал. 22-27)**ОБЕРЕЖНО**

Перед запуском переконайтеся, що відрізний круг не торкається сторонніх предметів.

1. Встановити вимикач запалювання (21) в положення ON («Увімк.»). (Мал. 22)
2. Повністю потягніть важіль дросельної заслінки (22), щоб установити його в пусковому положенні. (Мал. 23)
3. Натисніть пускову помпу (23) приблизно десять разів так, щоб пальне подавалося в карбюратор. (Мал. 24)
4. Повністю витягніть важіль дроселя (24), одночасно натискаючи на важіль блокування дроселя (25). Тоді натисніть фіксатор дросельної заслінки (27). При цьому дросельна заслінка автоматично заблокується в положенні половини потужності, щоб допомогти запуску двигуна. (Мал. 22)
5. Натисніть декомпресійний клапан (26). Клапан автоматично повернеться в початкове положення після запуску двигуна. (Мал. 25)
6. Тримайте інструмент лівою рукою за передню рукоятку (29) і натискаючи правою ногою на задню рукоятку (30), швидко потягніть ручний стартер (28). (Мал. 26)
7. Після того як почуєте звук першого запалювання, повністю потягніть важіль дросельної заслінки (22), щоб установити його в робочому положенні. (Мал. 27)
8. Знову натисніть декомпресійний клапан (26).
9. Потім знову швидко потягніть ручку стартера (28) наведеним вище способом.
10. Як тільки двигун запуститься, потягніть дросельний важіль (24) до кінця, поки натиснуто блокування дросельного важеля (25), і негайно відпустіть фіксатор дросельної заслінки (27). Потім розімкнеться напіввідчинена дросельна заслінка.
11. Дозвольте двигуну розігрітися приблизно протягом 2–3 хвилин, перш ніж почати різання.

ПРИМІТКА

Щоб запобігти зменшенню терміну експлуатації двигуна, не використовуйте двигун на великій швидкості без будь-якого навантаження протягом тривалого періоду.

Запуск прогрітого двигуна

Використуйте тільки кроки 1, 5 і 6 послідовності запуску холодного двигуна. Якщо двигун не заводиться, використовувати ту саму послідовність запуску, що й для холодного двигуна.

Зупинка пристрою (Мал. 28)

Знизити швидкість двигуна і перемикнути вимикач запалювання (21) в положення зупинки.

⚠ ПЕРЕДЖЕННЯ

Не кладіть машину поряд з легкозаймистими матеріалами, такими як суха трава, через те, що глушник після зупинки двигуна залишається гарячим.

Основні технічні різання

1. Налаштуйте захисний кожух круга для захисту від уламків, що можуть вилетіти.
2. Проріжте пряму неглибоку лінію (31) до межі різання. (Мал. 29)
3. Ріжте прямо вздовж лінії до необхідної глибини.

⚠ ПЕРЕДЖЕННЯ

- Не тягніться і не пиляйте вище рівня плечей.
- Користувач та особи поряд не повинні стояти на лінії обертання відрізного круга. Це може призвести до серйозного травмування або загибелі, якщо круг надломиться.

- Ніколи не здійснюйте бічний тиск (бічну силу) на відрізний круг під час різання. Це пошкодить відрізний круг.
- Не ріжте по кривій лінії.

ПРИМІТКА

- У процесі різання переміщуйте пристрій вперед і назад уздовж лінії розрізу, щоб відрізний круг не перегрівся. Якщо різати в однаковому положенні тривалий час, то відрізний круг може нагрітися й втратити міцність.
- Завжди ріжте на повних обертах, кожного разу злегка натискаючи. Таким способом виконується найбільш ефективне різання.
- Не робіть глибокий розріз за один раз. Щоб отримати глибокий розріз, ріжте неглибоко декілька разів.

ТЕХОБСЛУГОВУВАННЯ**Налаштування карбюратора**

У карбюраторі пальне змішується з повітрям. Карбюратор регулюється під час пробного пуску пристрою на заводі. Відповідно до клімату та висоти над рівнем моря може знадобитися додаткове регулювання. Карбюратор має одну можливість регулювання: T = регулювальний гвинт холостого ходу.

Регулювання холостого ходу (T) (Мал. 30)

Перевірте чистоту фільтра попереднього очищення й паперового фільтра. Якщо швидкість холостого ходу правильна, різальний механізм не рухатиметься. Якщо потрібно виконати регулювання, запустивши двигун, закручіть (за годинниковою стрілкою) T-гвинт, поки різальний механізм не почне рухатися. Відкрутіть (проти годинникової стрілки) гвинт, поки різальний механізм не зупиниться. Правильною швидкості холостого ходу досягнуто, якщо двигун плавно працює в усіх положеннях із нижньою частотою обертів, аніж під час запуску різального механізму. Якщо після регулювання швидкості холостого ходу різальний механізм продовжує рухатися, зверніться до авторизованого центру НіКОКІ.

⚠ ПЕРЕДЖЕННЯ

Якщо двигун працює на холостому ходу, різальний пристрій ні в якому разі не повинен обертатися.

ПРИМІТКА

- Для регулювання T-подібного гвинта, будь ласка, користуйтеся комбінованим накидним ключем.
- Не торкайтеся гвинтів регулювання високої швидкості (H) та низької швидкості (L) на карбюраторі. Ці налаштування можуть робити тільки фахівці уповноваженого сервісного центру компанії НіКОКІ. Обертання призведе до серйозного пошкодження машини.

Повітряний фільтр (Мал. 31)

Якщо потужність двигуна, здається, знизилася, цілком імовірно, що потрібно очистити повітряний фільтр.

1. Перед чистенням повітряного фільтра потягніть важіль заслінки (22), щоб запобігти попаданню пилу всередину двигуна.
2. Відкрийте камеру очищувача (B) (32), послабивши головку фільтра (33), щоб виставити фільтр попередньої очистки (у формі губки) (34) усередину камери очищувача (B) (32).
3. Чистьте фільтр попереднього очищення, обережно постукуючи чи продуваючи. Якщо забруднення залишилися, промітьте фільтр попереднього очищення в теплій мильній воді.

Якщо всередині камери очищувача (B) (32), яка закриває фільтр попереднього очищення, є забруднення пилом, чистьте паперовий фільтр (35) способом, описаним нижче.

Українська

- Щоб вийняти паперовий фільтр (35) і нейлоновий фільтр (36), відкрийте камеру очищувача (А) (37), ослабивши монтажний болт М5 (38).
- Чистьте нейлоновий фільтр, обережно постукуючи або продуваючи. Якщо забруднення залишилися, промийте нейлоновий фільтр у теплому мильному розчині.
- Чистьте паперовий фільтр постукуванням. Якщо для продувки пилу використовується стиснене повітря, слід обережно продувати зсередини.
- Щоб знову зібрати деталі й установити їх на свої місця, виконайте наведену вище процедуру у зворотному порядку.

ПРИМІТКА

- Коли знімаєте паперовий фільтр і нейлоновий фільтр, будь ласка, будьте обережні, щоб пил не потрапив усередину двигуна.
- Після промивання в теплій мильній воді перевірте, чи фільтр сухий перед повторним складанням. Повітряний фільтр, який вже довгий час використовувався, неможливо повністю почистити. Тому фільтри слід регулярно змінювати. У разі пошкодження фільтр потрібно одразу замінити.

Свіча запалювання (Мал. 31, 32, 33)

- Зніміть камеру очищувача (В) (32) і камеру очищувача (А) (37). (Мал. 31)
- Зніміть свічу запалювання, повертаючи її проти годинникової стрілки комбінованим накидним ключем. (Мал. 32)
- Почистьте свічу запалювання, якщо вона забруднена. Перевірте електродний зазор. Правильний зазор становить 0,6 мм. (Мал. 33)

ПРИМІТКА

- Коли знімаєте свічу запалювання, будьте обережні, щоб пил не потрапив усередину двигуна.
- Свічу запалювання слід замінювати приблизно через кожні 100 годин роботи або раніше, якщо електроди сильно пошкоджені.

Паливний фільтр (Мал. 34)

Зніміть паливний фільтр (39) з паливного бака й ретельно промийте його в розчиннику. Після цього повністю вставте паливний фільтр у бак.

ПРИМІТКА

Якщо паливний фільтр (39) затвердів через пил та бруд, його слід замінити.

Противібраційні системи (Мал. 35)

Перевірте пружини (40) на предмет будь-якого ослаблення або пошкодження. Якщо знайдете будь-які дефекти на цих деталях, будь ласка, зверніться в авторизований сервісний центр компанії НіКОКІ.

Заміна ременя

- Викрутіть гайку (9) комбінованим накидним ключем (6) і ослабте болт натяжного механізму (11), повертаючи його проти годинникової стрілки шестигранним ключем (4). Потім зніміть кришку важеля (10). (Мал. 11, 12)
- Послабте три болти (41) на кришці зчеплення (42) і зніміть кришку зчеплення (42). (Мал. 36)
- Зніміть ремінь (43) і надійно встановіть новий у пази шківів (44)(45). (Мал. 37, 38)
- Перед установленням затягніть болт натяжного механізму (11) та налаштуйте довжину болта натяжного механізму (11), що виступає від кришки важеля (10) до 0 мм. (Мал. 39)
- Зберіть кришку зчеплення й кришку важеля, виконавши наведену вище процедуру у зворотному порядку.
- Знову налаштуйте натяг ременя. Будь ласка, зверніться до розділу «Регулювання ременя».

Графік техобслуговування

Щоденне техобслуговування

- Необхідно проводити очищення зовнішньої поверхні пристрою.
- Перевірте чи гайка та кришка важеля надійно затягнуті.
- Перевірте чи болт і відрізний круг достатньо затягнуті.
- Переконайтеся, що відрізний круг не обертається, коли двигун працює на холодостому ходу
- Очистити повітряний фільтр.

Щотижневне техобслуговування

- Перевірка ручного стартера, особливо шнура.
- Очищення поверхні свічі запалювання.
- Видалення свічки запалювання і перевірка відстані між електродами. Відрегулюйте її до 0,6 мм або за потреби замініть свічу.
- Перевірте чистоту забірника повітря на поворотному стартері.

Щомісячне техобслуговування

- Промити паливний бак бензином і очистити паливний фільтр.
- Очистити поверхню карбюратора та простір навколо нього.

Щошвартовальне техобслуговування

- Очистити охолоджуючі ребра циліндра.
- Очистити вентилятор та простір навколо нього.
- Очистити глушник від нагару.

ОБЕРЕЖНО

Очищення ребер циліндра, вентилятора і глушника повинне проводитися уповноваженим сервісним центром компанії НіКОКІ.

ВІЯВЛЕННЯ НЕСПРАВНОСТЕЙ

Режим роботи	Імовірна причина	Спосіб усунення проблеми
Двигун не заводиться	Нема або недостатньо палива	Залийте пальне
	У карбюраторі нема пального	Залийте пальне та кілька разів качніть пусковий насос.
	Застаріле пальне	Залийте нове пальне
	Волога свіча запалювання	1. Викрутіть свічу запалювання й висушіть її 2. Витягніть стартер і висушіть пальне всередині двигуна
	Паливopровід зігнувся або від'єднався	Зверніться до уповноваженого сервісного центру компанії НіКОКІ
	Поломка карбюратора	Зверніться до уповноваженого сервісного центру компанії НіКОКІ
	Пошкодження свічі запалювання	Замініть свічу запалювання або виправте електродний зазор
	Несправність електросистеми	Зверніться до уповноваженого сервісного центру компанії НіКОКІ
Двигун заводиться, але відразу зупиняється	Нема або недостатньо палива	Залийте пальне
	У карбюраторі нема пального	Залийте пальне та кілька разів качніть пусковий насос.
	Заслінку закрито	Надійно натисніть важіль заслінки
	Поломка карбюратора	Зверніться до уповноваженого сервісного центру компанії НіКОКІ
	Пошкодження свічі запалювання	Замініть свічу запалювання або виправте електродний зазор
	Забруднений повітряний фільтр	Почистьте повітряний фільтр
Аномальна вібрація	Неправильне встановлення відрізного круга	Будь ласка, зверніться до розділу «Монтаж відрізного круга»
	Деформація відрізного круга	Замініть відрізний круг
	Поломка противібраційної системи	Зверніться до уповноваженого сервісного центру компанії НіКОКІ
Двигун заводиться, але відрізний круг не обертається	Слабий натяг ременя	Будь ласка, зверніться до розділу «Регулювання ременя».
	Ремінь занадто натягнуто	
	Ремінь вийшов із шківів	Будь ласка, зверніться до розділу «Заміна ременя»
Двигун не зупиняється	Несправність електросистеми	Зверніться до уповноваженого сервісного центру компанії НіКОКІ

СПЕЦІАЛЬНІ АКСЕСУАРИ

Діамантовий круг

Компанія НіКОКІ пропонує діамантовий круг для різних застосувань, які перелічено нижче.

Діамантові круги (12") для CM75EAP

Тип	Категорія	Зовнішній діам. (мм)	Центровий отвір (мм)	Код-№
Діамантовий круг	Універсальне застосування	300	20	773000
				773004
	Цегла та бітум/асфальт	300	20	773137
				773018
	Бетон і твердий камінь	300	20	773008
				773012



Діамантові круги (14") для CM75EVP

Тип	Категорія	Зовнішній діам. (мм)	Центровий отвір (мм)	Код-№
Діамантовий круг	Універсальне застосування	350	20	773002
				773006
	Цегла та бітум/асфальт	350	20	773016
				773020
	Бетон і твердий камінь	350	20	773010
				773014

Водонапірний бак (Мал. 40)

Водонапірний бак НіКОКІ — це портативний бак з ручною підкачкою. З цим баком можливо виконувати різання із застосуванням води в місцях, де нема водопостачання. (Код-№: 712630)

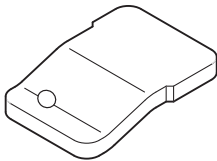
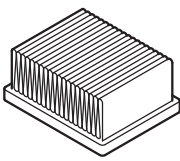
ЗАПАСНІ ЧАСТИНИ

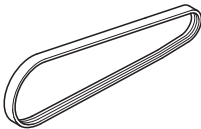
			
6699872	6699868	6699867	6699877

(Перевод оригинальных инструкций)

Обратите особое внимание на указания, сопровождающиеся следующими словами:

⚠ ПРЕДОСТЕРЕЖЕНИЕ

Указывает на высокую вероятность причинения телесного вреда или на смертельную опасность при несоблюдении инструкций.

ОСТОРОЖНО

Указывает на вероятность причинения телесного вреда или повреждения оборудования при несоблюдении инструкций.

ПРИМЕЧАНИЕ

Полезная информация для надлежащего функционирования и применения.

	Предостережение! Не используйте поврежденный отрезной круг.
	Направление вращения отрезного круга
	Размеры отрезного круга
	Бензо-масляная смесь
T	Регулировка карбюратора – холостой ход
L	Регулировка карбюратора – смесь с низкой скоростью
H	Регулировка карбюратора – смесь с высокой скоростью
	Пусковой насос
	Гарантированный уровень мощности звука
	Декомпрессионный клапан
	Предупреждение об опасной пыли и о газывыделении
	Предупреждение об отдаче
	Предостережение! Никогда не используйте лезвия, предназначенные для резки дерева.

ЗНАЧЕНИЯ СИМВОЛОВ

ПРИМЕЧАНИЕ: Некоторые устройства не снабжены ими.

	Символы
	⚠ ПРЕДОСТЕРЕЖЕНИЕ Ниже приведены символы, используемые для машины. Перед началом работы обязательно убедитесь в том, что вы понимаете их значение.
	Резак, портативный отрезной станок CM75EAP / CM75EBP
	Необходимо прочитать и в полном объеме понять, а также соблюдать следующие правила техники безопасности и предостережения. Халатное или ненадлежащее применение устройства может привести к серьезным или смертельным телесным повреждениям.
	Следует прочитать, понять и выполнять все предостережения и инструкции, указанные в данном руководстве и на устройстве.
	При эксплуатации данного устройства всегда используйте средства защиты слуха, зрения, защитный головной убор, а также средства защиты от пыли
	Заслонка
	Вкл. / Пуск
	Выкл. / Стоп
	Аварийный останов
	Максимальная скорость вращения шпинделя устройства. Предостережение: Не используйте колеса, рассчитанные для скорости ниже максимальной указанной скорости вращения шпинделя устройства.
	Опасность возгорания! При резке металла данный инструмент образует искры.

ДЕТАЛИ УСТРОЙСТВА (Рис. 1)

- A: Выключатель: Устройство, выполняющее пуск или остановку двигателя.
- B: Дроссельный рычаг: Устройство приводится в действие пальцем оператора с целью регулирования скорости двигателя.
- C: Блокировка дроссельного рычага: Устройство, предотвращающее случайное срабатывание дроссельного пускового устройства, до тех пор, пока не будет выполнена ручная деблокировка.
- D: Дроссельный затвор: Устройство для установки дросселя в частично открытое положение для облегчения запуска.
- E: Крышка топливного бака: для закрытия топливного бака.
- F: Ручка стартера: Потянуть рукоятку для пуска двигателя.
- G: Передняя рукоятка: опорная рукоятка, расположенная на передней части корпуса двигателя или по направлению к нему.
- H: Задняя рукоятка: Опорная рукоятка, расположенная на задней части корпуса двигателя или по направлению к нему.

Русский

- I: Рычаг заслонки: Устройство для обогащения топливно-воздушной смеси в карбюраторе с целью поддержки пуска.
- J: Пусковой насос: Устройство для подачи дополнительного топлива для обеспечения запуска.
- K: Блок очистителя (B): Крышка фильтра предварительной очистки
- L: Блок очистителя (A): Крышка бумажного фильтра и карбюратора.
- M: Крышка муфты: Устройство между двигателем и режущим оборудованием предназначено для предотвращения непреднамеренного контакта с трансмиссией.
- N: Крышка рукоятки: Устройство между двигателем и режущим оборудованием предназначено для предотвращения непреднамеренного контакта с трансмиссией.
- O: Кожух: Крышка, предназначенная для защиты от контакта оператора с колесом, а также от прямого загрязнения.
- P: Гайка: Закрепляет кожух на двигателе.
- Q: Противовибрационная пружина: Снижает распространение вибрации на руки оператора.
- R: Ручка (W): Ручка для вращения кожуха.
- S: Декомпрессионный клапан: Устройство для уменьшения компрессионного давления двигателя для облегчения запуска.
- T: Болт натяжного устройства: Устройство для увеличения и снижения натяжения ремня.
- U: Гайка натяжения: Отметка, указывающая состояние натяжения ремня.
- V: Отрезной круг: Абразив с усиленным бакелитовым кругом для резки с прокладкой.
- W: Соединитель: Устройство для подсоединения шланга
- X: Клапан: Устройство для регулировки расхода воды.
- Y: Глушитель: Уменьшает уровень шума от выхлопа двигателя и отводит отработавшие газы.
- Z: Шайба колеса: Фланец, предусмотренный для зажима и привода отрезного круга.
- a: Болт: Крепит отрезной круг
- b: Хомут переходника: Крепление шпинделя для использования отверстия размером 25,4 мм отрезного круга.
- c: Комбинированный кольцевой гаечный ключ: Инструмент технического обслуживания для удаления или монтажа свечи зажигания
- d: Шестигранный гаечный ключ: Инструмент технического обслуживания для снятия крышки и натяжения ремня.
- e: Защитные очки: Средства защиты зрения.
- f: Инструкция по эксплуатации: прилагается к аппарату. Прочсть перед эксплуатацией и хранить для последующего обращения при изучении надлежащего, безопасного применения.

ПРЕДОСТЕРЕЖЕНИЯ И ИНСТРУКЦИИ ПО ТЕХНИКЕ БЕЗОПАСНОСТИ

Безопасность оператора

- Всегда носите защитную маску для лица или защитные очки.
- Следует носить перчатки при работе с данным устройством, а также при касании отрезного круга.
- При использовании данного устройства всегда носите защитную экипировку, такую как куртка, брюки, каска, обувь со стальными носками и нескользящей подошвой, средства защиты для глаз, органов слуха и ног при эксплуатации данного изделия.

Запрещается надевать широкую одежду, украшения, шорты и/или сандалии и ходить босиком.

- Не позволяйте детям или некомпетентным лицам использовать устройство.
- В первый раз оператор должен получить практическую инструкцию перед использованием устройства.
- При использовании средств защиты слуха обращайтесь внимание на окружающую среду. Сообщайте внимание на людей, которые могут сообщить Вам о каких-то проблемах.
- При резке Вы подвергаетесь вдыханию опасных веществ, таких как двуокись кремния и других вредных частиц пыли. При эксплуатации данного изделия носите защитную маску.
- Содержите рукоятки в чистом состоянии, не допускайте попадания на них масла или топливной смеси.
- Не прикасайтесь к режущему инструменту.
- Запрещается брать или держать устройство за режущее оборудование.
- Запрещается курить и позволять другим курить поблизости от топлива или устройства, либо во время использования устройства.
- Если устройство отключено, убедитесь, что режущий инструмент остановился, прежде чем положить устройство.
- При длительном использовании необходимо периодически устраивать перерывы, чтобы избежать возможного синдрома белых пальцев, который вызывает вибрация.
- Национальные нормативные документы могут запрещать использование устройства. Оператор должен соблюдать местные правила для рабочей зоны.

⚠ ПРЕДОСТЕРЕЖЕНИЕ

- Изделие создает выхлопные газы, содержащие углеводород и бензол. При использовании данного изделия необходимо обеспечить достаточную вентиляцию не только при использовании в помещении, но и при эксплуатации в траншеях, лощинах или других тесных и ограниченных местах. Вдыхание выхлопных газов может быть смертельным.
- Запрещается использование данного изделия в состоянии усталости, болезни, под воздействием алкоголя, наркотических веществ или медикаментов.
- Антивибрационные системы не гарантируют защиту от синдрома белых пальцев или кистевого туннельного синдрома. Поэтому постоянные и регулярные пользователи должны внимательно следить за состоянием своих рук и пальцев. Если появится один из упомянутых выше симптомов, следует немедленно обратиться к врачу.
- Длительное или непрерывное воздействие высокого уровня шума может вызвать перманентное снижение слуха. При эксплуатации изделия всегда носите одобренные средства защиты слуха.
- Если вы пользуетесь какими-либо медицинскими электрическими/электронными устройствами, например, электронным стимулятором сердца, проконсультируйтесь с врачом, а также с изготовителем устройства, прежде чем эксплуатировать какое-либо электрическое оборудование.

Безопасность устройства / машины

- Проверяйте все изделие полностью на наличие повреждений перед каждым использованием. Необходимо выполнять проверку отсутствия утечки топлива и проверку прочности посадки всех креплений.

- При выполнении регулировки карбюратора не допускать в рабочую зону посторонних.
- Применяйте вспомогательное оборудование, рекомендуемое изготовителем именно для этого устройства.
- Выберите и установите правильное отрезное колесо, соответствующее типу выполняемой работы.
- Все пункты, кроме перечисленных в руководстве оператора/владельца, должны выполняться уполномоченным сервисным центром компании HiKOKI. (Например, если для демонтажа маховика применяются неподходящие инструменты, либо если подобные инструменты используются для удержания маховика, чтобы демонтировать муфту, на маховике могут возникнуть структурные повреждения, что затем приведет к разрыву маховика.)

⚠ ПРЕДОСТЕРЕЖЕНИЕ

- Запрещается вносить какие-либо изменения в конструкцию устройства. Не применяйте устройство для других целей, кроме тех, для которых оно предназначено.
- Не используйте колеса, рассчитанные для скорости ниже максимальной скорости вращения шпинделя, указанной на устройстве. Колесо, вращающееся быстрее, чем его номинальная скорость, может сломаться и отлететь.
- Размер оси колес и фланцы должны точно соответствовать шпинделю устройства. Колеса и фланцы с размерными отверстиями, которые не совпадают с монтажным аппаратным оборудованием устройства, выйдут из равновесия, будут чрезмерно вибрировать и могут стать причиной потери управления.
- Важно использовать только те отрезные круги, которые предназначены для использования в ручных отрезных устройствах. Опасно использовать отрезное колесо, которое не предназначено для ручного отрезного станка.

Безопасность при обращении с топливом

- Смешивание и заливку топлива необходимо производить на открытом воздухе и в местах, где отсутствуют источники искр или огня.
- Необходимо использовать соответствующий топливный контейнер.
- Все пролитое топливо необходимо удалить и позволить оставшемуся топливу испариться до запуска двигателя.
- Перед запуском двигателя следует отойти не менее чем на 3 м от места заправки.
- Отключите двигатель и дайте ему охладиться в течение нескольких минут, прежде чем открыть крышку топливного бака.
- Храните устройство и топливо в месте, где топливные пары не могут достигнуть искр или огня из водонагревателей, электрических двигателей или выключателей, печей и т.п.

⚠ ПРЕДОСТЕРЕЖЕНИЕ

Топливо крайне огнеопасно и его пары нельзя вдыхать. Будьте особенно осторожны при обращении с машиной, поскольку искры, создаваемые металлом при резке, могут легко воспламенить пролитое топливо.

Безопасность при использовании

- Стоящие рядом люди должны находиться на безопасном расстоянии от рабочей зоны. Каждый, кто входит в рабочую зону, должен носить индивидуальные защитные средства. Отлетающий отходный материал или отрезное колесо могут стать причиной травмы.

- Дети, посторонние лица и животные должны находиться в удалении от рабочей зоны.
- Крепко держите изделие правой рукой за заднюю рукоятку и левой рукой за переднюю рукоятку.
- Сохраняйте устойчивое положение и равновесие. Не тянитесь.
- При работающем двигателе держите все части тела на расстоянии от глушителя и режущего инструмента.
- Обязательно проверяйте рабочую зону на наличие любой опасности, такой как водяные или газовые трубы, электрические кабели и воспламеняющиеся вещества.
- Запрещается класть работающее устройство на землю.
- Необходимо отключить двигатель и дождаться полной остановки режущего инструмента, прежде чем удалять обрезки из режущего аппарата.
- При использовании электросилового оборудования всегда держите поблизости аптечку первой помощи.
- При эксплуатации глушитель сильно нагревается и остается горячим после использования. Это также относится и к работе на холостом ходу. Помните об опасности возникновения пожара, особенно при работе вблизи легковоспламеняющихся веществ и/или паров.

⚠ ПРЕДОСТЕРЕЖЕНИЕ

- Выхлопные газы от двигателя горячие и могут содержать искры, которые могут стать причиной возгорания. Кроме того, искры образуются при резке металла при помощи данного устройства. Никогда не используйте устройство, где присутствуют огнеопасные вещества и газы.
- Искры, возникающие при резке, могут привести к возгоранию. Всегда должно быть доступно соответствующее противопожарное оборудование.
- При переходе на новый рабочий участок следует отключить двигатель и проследить, чтобы все режущие инструменты прекратили движение.
- Необходимо отключить двигатель и дождаться полной остановки режущего инструмента перед перемещением. Возникают гироскопические силы при перемещении, когда двигатель работает, а отрезное колесо вращается. Это может привести к тому, что Вы потеряете управление изделием.
- Никогда не режьте материалы, которые сделаны из асбеста.
- Никогда не оставляйте работающий двигатель без присмотра (например, на земле).

Отдача и соответствующие предостережения

Отдача - это внезапная реакция на прищемление или зацепившееся вращающееся колесо. Прищемление или зацепка являются причиной того, что вращающееся колесо внезапно заглохнет, что в свою очередь станет причиной ускорения устройства в направлении, обратном вращению колеса в точке намотки. Например, если абразивный круг зацеплен или защемлен изделием, край круга, входящий в точку защемления, может врезаться в поверхность материала, что станет причиной скидывания или сбрасывания колеса. Круг может соскочить либо в сторону оператора либо от него, в зависимости от направления движения круга в точке защемления. Абразивные круги могут также ломаться в таких условиях.

При любой из этих реакций Вы можете потерять контроль над устройством, что может повлечь за собой серьезную травму.

Русский

Отдача – это результат неправильного использования отрезного станка/или неправильного использования или условий, которых можно избежать, принимая надлежащие меры предосторожности, как описано ниже.

- Отдача происходит, когда верхний угол отрезного круга используется или касается предмета при работе отрезного круга. Будьте особенно бдительными, не касайтесь верхним углом отрезного круга какого-либо предмета. (Рис. 2, Рис. 3)
- Будьте особенно осторожны при обработке углов, тупых краев и т.д. Избегайте подпрыгивания и наскока отрезного круга.
Углы, острые края или подскок имеют тенденцию сбрасывать вращающееся колесо, и они могут стать причиной потери управления или отдачи. (Рис. 4)
- Не используйте отрезные круги, отличные от одобренных или рекомендованных производителем. Никогда не используйте лезвия, предназначенные для резки дерева. Невыполнение данного требования может стать причиной возникновения несчастных случаев или травмы.
- Не допускайте замятия круга и не применяйте чрезмерное давление. Не пытайтесь сделать чрезмерную глубину пореза.
Перенапряжение круга увеличивает нагрузку и чувствительность к перекручиванию или намотке круга в нарезе и возможность отдачи или поломки круга.
- Когда круг скрепляется или резка прекращается по какой-либо причине, остановите двигатель и удерживайте устройство без движения, пока круг полностью не остановится. Никогда не пытайтесь вынуть колесо из посадочного положения в то время, когда колесо находится в движении, в противном случае это может стать причиной отдачи. Обследуйте и примите действия по устранению причины застревания круга.
- Не перезапускайте процесс резки при помощи круга в обрабатываемой детали. Позволив кругу набрать полную скорость, осторожно введите его в положение резки. Круг может застрять, подняться или сделать отдачу, если электроинструмент перезапущен в обрабатываемой детали.
- Обеспечьте наличие опорных панелей или любого другого крупногабаритного оборудования для снижения риска защемления круга и отдачи. Крупные заготовки обычно висят под собственным весом. Опоры необходимо размещать под заготовкой, чтобы открыть режущую поверхность. (Рис. 5)

Безопасность при техобслуживании

- Техобслуживание устройства необходимо выполнять в соответствии с рекомендованными процедурами.
- Прежде чем производить техобслуживание, отсоедините свечу зажигания, за исключением случаев выполнения работ по регулировке карбюратора.
- При выполнении регулировки карбюратора не допускать в рабочую зону посторонних.
- Допускается использование только оригинальных запасных частей NiKOKI, рекомендованных производителем.

ОСТОРОЖНО

Не разбирать возвратный стартер. Существует вероятность получения травмы из-за возвратной пружины.

ПРЕДОСТЕРЕЖЕНИЕ

Неадекватное техобслуживание может повлечь за собой серьезное повреждение двигателя или травмы.

Транспортировка и хранение

- Переносить устройство вручную разрешается только при отключенном двигателе и при отведенном в сторону от тела глушителе.
- Дайте охладиться двигателю, опорожните топливный бак и карбюратор, закрепите устройство перед хранением или транспортировкой.
- Необходимо хранить устройство в недоступном для детей месте.
- Необходимо производить тщательную очистку изделия и хранить его в сухом месте.
- При транспортировке или хранении следует убедиться, что двигатель выключен.
- Не храните отрезные круги во влажных местах или местах, подверженных воздействию мороза. Будьте особенно осторожны с абразивным кругом.
Существует опасность взрыва при использовании намоченного абразивного круга.
При возникновении ситуаций, не описанных в данном руководстве, следует соблюдать осторожность и действовать в соответствии со здравым смыслом. За поддержкой и консультацией обращайтесь в уполномоченный сервисный центр компании NiKOKI.

СПЕЦИФИКАЦИИ

Модель		CM75EAP	CM75EBP
Смещение двигателя (см ³)		75,0	
Свеча зажигания		NGK BPMR-7A	
Макс. мощность двигателя по ISO 7293 (кВт)		3,9	
Номинальная скорость двигателя по ISO 7293 (мин ⁻¹)		9200	
Макс. скорость двигателя (мин ⁻¹)		9800	
Скорость двигателя на холостом ходу (мин ⁻¹)		2500	
Емкость топливного бака (л)		1,1	
Сухая масса (кг) Без топлива, колеса и принадлежностей		10,4	10,6
Абразивный круг	Тип колеса	Тип 41	
	Внешний диаметр (мм)	305 (12")	355 (14")
	Диаметр отверстия (мм)	20 (25,4 с хомутом переходника)	
	Макс. скорость (мин ⁻¹)	5100 или более	
	Макс. толщина (мм)	3,5	4,0
Колесо с алмазным покрытием	Внешний диаметр (мм)	305 (12")	355 (14")
	Диаметр отверстия (мм)	20 (25,4 с хомутом переходника)	
	Макс. скорость (мин ⁻¹)	5100 или более	
	Макс. толщина (мм)	3,5	4,0
Минимальный внешний диаметр фланца (мм)		101,7	
Крутящий момент закрепителя колеса (N·m)		20	
Диаметр шпинделя (мм)		20 (25,4 с хомутом переходника)	
Макс. скорость шпинделя (мин ⁻¹)		4200	
Уровень давления звука LpA ¹ (дБ (A)) по ISO 19432 Измерено / Погрешность		99,5 / 3,0	
Уровень мощности звука LwA ² (дБ (A)) по ISO 19432 Измерено / Погрешность		115 / 3,0	
Уровень вибрации (м/с ²) по ISO 19432 Передняя рукоятка ¹ / Задняя рукоятка ¹ Погрешность		2,2 / 2,7 1,0	2,4 / 2,9 1,0

ПРИМЕЧАНИЕ

Уровни шума/вибрации вычисляются в качестве взвешенной по времени энергии, общей для уровней шума / вибрации при различных рабочих условиях при следующем распределении по времени:

*1: 1/7 холостого хода, 6/7 полной нагрузки.

*2: Полная нагрузка.

Все данные подлежат изменению без уведомления.

- Выберите и установите правильное отрезное колесо, соответствующее типу выполняемой работы.

	Абразивные круги	Круги с алмазным покрытием
Пластик	✓ (Специальный круг)	—
Камень	✓	✓
Металл	✓	✓ (Специальные круги)
Чугун	✓	✓ (Специальные круги)

⚠ ПРЕДОСТЕРЕЖЕНИЕ

- Не используйте поврежденные колеса. Перед каждым использованием проверяйте колеса на наличие стружки, трещин, искажения формы или дисбаланса и не используйте такое колесо.
- При использовании абразивного отрезного круга проверьте год окончания срока годности (8), отмеченный на круге, перед установкой. (Рис. 10)
Существует опасность взрыва при использовании колеса с истекшим сроком годности.
- Перед затягиванием болта проверьте правильность направления двух фланцев. И проверьте, что фланцы надежно установлены в шпиндель.

ПОРЯДОК СБОРКИ

Отрезной круг в сборе

- Поместите колесо (1) между двумя фланцами (2) и затяните болт (3) рукой. (Рис. 6)
- Вставьте шестигранный гаечный ключ (4) в отверстие крышки рукоятки (5) и зафиксируйте шпиндель на месте, затягивая болт (3), используя комбинированный гаечный ключ (6). (Рис. 7)
- Убедитесь в том, что направление вращения колеса с алмазным покрытием соответствует направлению, указанному на крышке сцепления, и установите колесо с алмазным покрытием. (Рис. 8)

ПРИМЕЧАНИЕ

- При использовании колеса, отверстие которого равно 25,4 мм, надежно прикрепите кожух переходника (7) к шпинделю. (Рис. 9)

Русский

- Правильный крутящий момент 20 N·m. Не затягивайте на более чем 20 N·m
- Проверьте круг, запустив его на 1 минуту на полную скорость перед применением в заготовке.

Регулировка ремня

1. Ослабьте гайку (9) при помощи комбинированного кольцевого гаечного ключа (6) так, чтобы нарукавник (10) мог двигаться. (Рис. 11)
2. Используйте шестигранный гаечный ключ (4), чтобы повернуть болт натяжного устройства (11) так, чтобы положение болта натяжного устройства (12) совпадало с маркировкой (13) на крышке рукоятки (10). (Рис. 12, Рис. 13)
3. Затяните гайку снова.

ПРИМЕЧАНИЕ

Достаточная мощность не передается на колесо, когда ремень ослаблен. Отрегулируйте ремень надлежащим образом по мере необходимости.

Регулировка кожуха

1. Кожух (14) можно сдвинуть рукой без использования инструмента. Чтобы отрегулировать кожух (14), используйте ручку (W) (15) или нажмите конец кожуха (14) против заготовки. (Рис. 14)
Обязательно отрегулируйте кожух (14), чтобы защититься от летящих загрязнений. (Рис. 15)

Влажная резка с использованием воды

Данное устройство можно использовать для влажной резки, что подавляет пылевыведение при резке.

1. Снимите соединитель (16), потянув соединитель из устройства. (Рис. 16)
2. Удалите кольцо (17) из соединителя, сдвиньте кольцо по шлангу и вставьте шланг в соединитель. (Рис. 17)
3. Прочно затяните кольцо на соединителе.
4. Установите соединитель обратно на устройство, пока он не встанет на место.
5. Подавая воду в шланг, поверните рычаг (18) клапана (19). (Рис. 18) Это обеспечит подачу на отрезной круг.

⚠ Предупреждение

Отрезное колесо, которым оснащено данное изделие, является абразивным отрезным колесом для бетона, камня или кирпичной кладки.

При резке с помощью воды, подаваемой на данное отрезное колесо, используйте прокрутку колеса в тот же день. Существует опасность взрыва при использовании намоченного таким образом абразивного круга на следующий день.

Для других отрезных кругов следуйте инструкциям, предоставленным для этих отрезных кругов.

Установка инструментов в устройство (Рис. 19)

Данное изделие предназначено для хранения комбинированного кольцевого гаечного ключа (6) и шестигранного ключа (4).

Топливо (Рис. 20)

- Необходимо использовать только марочный 89 октановый неэтилированный бензин.
- Необходимо использовать оригинальное масло для двухтактного двигателя или смесь в соотношении от 25:1 до 50:1. Следует обратиться за сведениями о соотношении компонентов смеси в уполномоченный сервисный центр компании HIKOKI.
- Если оригинальное масло отсутствует, следует использовать масло с антиоксидантной присадкой, предназначенное для применения в 2-тактном двигателе, работающем на топливе, с воздушным охлаждением (марка JASO FC GRADE OIL или ISO EGC GRADE). Не применять смешанное масло BIA или TCW (2-тактный тип с водяным охлаждением).
- Не допускается использование всесезонного (10 W/30) или отработанного масла.
- Никогда не смешивайте бензин и масло в топливном баке машины. Топливо и масло следует смешивать только в отдельном чистом контейнере.

Метод смешивания топлива

Сначала контейнер следует заполнить половиной необходимого количества топлива.

Затем добавить полный необходимый объем масла. Перемешать топливно-масляную смесь (взболтать). Добавить оставшееся топливо.

Тщательно смешать (взболтать) топливную смесь перед заполнением топливного бака.

Количество двухтактного масла и бензина для смеси

Бензин (литр)	Масло для двухтактного двигателя (мл)	
	Соотношение 50:1	Соотношение 25:1
0,5	10	20
1	20	40
2	40	80
4	80	160

Заправка топливом (Рис. 21)

Перед заправкой топливом тщательно очистите участок вокруг крышки топливного бака (20), чтобы предотвратить попадание грязи в бак. Перед заправкой топливом хорошо смешать топливо путем встряхивания контейнера.

⚠ ПРЕДОСТЕРЕЖЕНИЕ

- Перед заправкой топливом всегда отключать двигатель и охладить его в течение нескольких минут.
Не курите, не подносить открытый огонь или источник искр к топливу.
- При заправке крышку топливного бака (20) следует открывать медленно, чтобы сбросить возможное накопившееся избыточное давление.
- После заправки осторожно затянуть крышку топливного бака.
- Перед запуском аппарата необходимо отойти не менее чем на 3 метра от места заправки.
- Всегда удаляйте следы пролитого на одежду топлива при помощи мыла.
- После заправки топливом проверьте, нет ли утечек.
- Перед заправкой топливом в целях снятия статического электричества с корпуса и контейнера с топливом оператору следует коснуться слегка влажной земли.

Запуск холодного двигателя (Рис. 22-27)

ОСТОРОЖНО

Перед запуском убедитесь, что отрезной круг не задевает посторонние предметы.

ЭКСПЛУАТАЦИЯ

Топливо

⚠ ПРЕДОСТЕРЕЖЕНИЕ

- Изделие оснащено двухтактным двигателем. Двигатель следует эксплуатировать на топливе, смешанном с маслом. При заливке топлива или обращении с ним следует обеспечить надлежащую вентиляцию.
- Топливо огнеопасно и может причинить серьезные травмы при вдыхании паров или при попадании на тело. При использовании топлива необходимо соблюдать осторожность. При использовании топлива всегда необходимо обеспечивать надлежащую вентиляцию.

1. Установить выключатель (21) в положение Вкл. (Рис. 22)
2. Потянуть рычаг дроссельной заслонки (22) до предела, чтобы установить его в положении ЗАПУСК. (Рис. 23)
3. Потяните пусковой насос (23) приблизительно десять раз, чтобы топливо потекло в карбюратор. (Рис. 24)
4. Полностью вытяните рычаг дроссельной заслонки (24), удерживая нажатой рычаг дроссельной заслонки (25). Затем нажмите дроссельную блокировку (27).
При этом дроссель автоматически заблокируется в положении половины мощности для облегчения запуска двигателя. (Рис. 22)
5. Нажмите декомпрессионный клапан (26). Клапан автоматически возвратится в исходное положение, когда двигатель запустится. (Рис. 25)
6. Удерживая инструмент левой рукой передний рычаг (29) и правой ногой нажимая на заднюю ручку (30), быстро потяните ручку стартера (28). (Рис. 26)
7. После того как Вы услышите звук первого зажигания, потяните рычаг дроссельной заслонки (22) до предела, чтобы установить его в рабочее положение. (Рис. 27)
8. Нажмите декомпрессионный клапан (26) снова.
9. Снова быстро потяните ручку стартера (28) упомянутым выше способом.
10. Как только двигатель запустится, потяните рычаг дроссельной заслонки (24) до предела, пока нажата блокировка рычага дроссельной заслонки (25), и немедленно разблокируйте дроссельный рычаг (27). Затем разомкнется полуоткрытая дроссельная заслонка.
11. Позвольте двигателю разогреться в течение 2-3 минут перед выполнением режки.

ПРИМЕЧАНИЕ

Чтобы избежать уменьшения срока службы двигателя, не эксплуатируйте двигатель на высоких скоростях без нагрузки в течение длительного периода времени.

Запуск прогретого двигателя

Для запуска руководствуйтесь только операциями 1, 5 и 6 порядка запуска холодного двигателя.

Если двигатель не заводится, использовать такой же порядок запуска, как и для холодного двигателя.

Остановна (Рис. 28)

Снизить скорость двигателя и переместить выключатель (21) в положение остановки.

⚠ ПРЕДОСТЕРЕЖЕНИЕ

Не следует класть машину рядом с легковоспламеняющимися материалами, такими как сухая трава, так как глушитель после остановки двигателя по-прежнему остается горячим.

Основная техника режки

1. Отрегулируйте кожух для защиты от летящего мусора.
2. Прорежьте прямую мелкую линию (31) для диапазона, который следует отрезать. (Рис. 29)
3. Режьте прямо вдоль линии до требуемой глубины.

⚠ ПРЕДОСТЕРЕЖЕНИЕ

- Не тянитесь и не пилите выше уровня плеч.
- Операторы и стоящие рядом люди не должны стоять на линии вращения отрезного круга. Это может привести к серьезной травме или смерти в случае взрыва круга.
- Никогда не применяйте боковое давление (боковую силу) на отрезной круг при режке. Несоблюдение этого требования повредит отрезной круг.
- Не следует резать кривую линию.

ПРИМЕЧАНИЕ

- При режке перемещайте устройство назад и вперед вдоль линии, чтобы отрезной круг не перегрелся. Если Вы производите режку в одинаковом положении в течение длительного периода времени, отрезной круг может стать горячим и ослабнуть.
- Всегда производите режку на полной скорости легким нажатием. Это позволяет получить наилучший эффект режки.
- Не режьте глубокую бороздку сразу. Чтобы сделать глубокую бороздку, порежьте несколько раз мелкую бороздку.

ТЕХОБСЛУЖИВАНИЕ

Регулировка карбюратора

В карбюраторе топливо смешивается с воздухом. Карбюратор отрегулирован во время пробного пуска на заводе. Может потребоваться дополнительная регулировка в соответствии с климатом и высотой над уровнем моря. Карбюратор имеет одну возможность регулировки:

T = регулировочный винт холостого хода.

Регулировка холостого хода (T) (Рис. 30)

Проверьте чистоту фильтра предварительной очистки и бумажного фильтра. Если карбюратор холостого хода верная, режущий аппарат не вращается. Если требуется регулировка, закручивать (по часовой стрелке) T-винт при работающем двигателе, чтобы режущий аппарат начал вращаться. Откручивать (против часовой стрелки) винт, чтобы режущий аппарат остановился. Вы добились правильной скорости холостого хода, если двигатель плавно работает во всех положениях, ниже числа оборотов, когда режущий аппарат начинает вращаться.

Если режущий аппарат продолжает вращаться после выполнения настройки скорости холостого хода, следует обратиться в уполномоченный сервисный центр компании HiKOKI.

⚠ ПРЕДОСТЕРЕЖЕНИЕ

Если двигатель работает на холостом ходу, режущий аппарат ни в коем случае не должен вращаться.

ПРИМЕЧАНИЕ

- Используйте комбинированный кольцевой гаечный ключ для регулировки T-винта.
- Не касайтесь винтов регулировки высокой скорости (H) и низкой скорости (L) на карбюраторе. Ее могут производить только специалисты уполномоченного сервисного центра компании HiKOKI. Их вращение приведет к серьезному повреждению машины.

Воздушный фильтр (Рис. 31)

Если кажется, что мощность двигателя снизилась, возможно, нежно почистить воздушный фильтр.

1. Перед очисткой воздушного фильтра потяните дроссельный рычаг (22) для предотвращения попадания пыли в двигатель.
2. Откройте блок очистителя (B) (32), ослабив ручку очистителя (33) для воздействия на фильтр предварительной очистки (в форме губки) (34) внутри блока очистителя (B) (32).
3. Очистите фильтр предварительной очистки путем обдувания или легкой продувки. Если фильтр предварительной очистки все еще загрязнен, промойте его в теплой мыльной пене.

Если внутренняя часть блока очистителя (B) (32), закрытая фильтром предварительной очистки, покрыта пылью, очистите бумажный фильтр (35) следующим способом.

Русский

4. Чтобы вынуть бумажный фильтр (35) и нейлоновый фильтр (36), откройте блок очистителя (А) (37), ослабив установочный болт М5 (38).
5. Очистите нейлоновый фильтр путем обдукивания или легкой продувки. Если нейлоновый фильтр все еще загрязнен, промойте его в теплой мыльной пене.
6. Очистите бумажный фильтр обдукиванием. Если Вы используете сжатый воздух для сдувания пыли, аккуратно сдуйте пыль изнутри.
7. Соберите эти детали в исходное положение, выполняя указанные выше шаги обратным образом.
5. Соберите крышку сцепления и крышку ручки, следуя указанным выше шагам в обратном порядке.
6. Отрегулируйте натяжение ремня повторно. См. «Регулировка ремня».

График техобслуживания

Ежедневное техобслуживание

- Очистите наружную поверхность изделия.
- Проверьте, чтобы гайка на крышке ручки была достаточно затянута.
- Проверьте, что болты отрезного круга достаточно затянуты.
- Убедитесь, что отрезной круг не вращается, если двигатель работает на холостом ходу.
- Очистить воздушный фильтр.

Еженедельное техобслуживание

- Проверьте возвратный стартер, особенно трос.
- Чистка наружной поверхности свечи зажигания.
- Удалить свечу зажигания и проверить расстояние между электродами. Отрегулировать его на 0,6 мм или заменить свечу зажигания.
- Проверка чистоты воздухозаборника на возвратном стартере.

Ежемесячное техобслуживание

- Промыть топливный бак бензином и очистить топливный фильтр.
- Чистка наружной поверхности карбюратора и прилегающего участка.

Ежеквартальное техобслуживание

- Очистить охлаждающие ребра цилиндра.
- Очистить вентилятор и прилегающий участок.
- Очистить глушитель от нагара.

ОСТОРОЖНО

Очистка ребер цилиндра, вентилятора и глушителя должна производиться уполномоченным сервисным центром компании HIKOKI.

ПРИМЕЧАНИЕ

- При удалении бумажного фильтра и нейлонового фильтра будьте особенно осторожны, чтобы пыль не попала внутрь двигателя.
- После промывания в теплой мыльной пене. Перед повторной сборкой обязательно проверьте, что фильтр является сухим. Воздушный фильтр, применявшийся некоторое время, невозможно очистить полностью. Поэтому его следует регулярно заменять новым. Поврежденный фильтр подлежит обязательной замене.

Свеча зажигания (Рис. 31, 32, 33)

1. Снимите блок очистителя (В) (32) и блок очистителя (А) (37). (Рис. 31)
2. Удалите свечу зажигания, повернув ее против часовой стрелки при помощи комбинированного кольцевого гаечного ключа. (Рис. 32)
3. Очистите свечу зажигания, если она загрязнена. Проверьте межэлектродный зазор. Правильный зазор 0,6 мм. (Рис. 33)

ПРИМЕЧАНИЕ

- При удалении свечи зажигания будьте особенно осторожны, чтобы пыль не попала внутрь двигателя.
- Свечу зажигания следует заменять каждые 100 рабочих часов или раньше, если электроды сильно эродированы.

Топливный фильтр (Рис. 34)

Снимите топливный фильтр (39) с топливного бака и тщательно промойте его в растворителе. После этого полностью установите топливный фильтр обратно на топливный бак.

ПРИМЕЧАНИЕ

Если топливный фильтр (39) слишком твердый на ощупь из-за попавшей в него пыли и грязи, его необходимо заменить.

Антивибрационные системы (Рис. 35)

Проверьте пружины (40) на предмет ослабления или повреждения. Если Вы обнаружите какую-либо неисправность в данных деталях, обратитесь в уполномоченный сервисный центр компании HIKOKI.

Замените ремень

1. Снимите гайку (9) при помощи комбинированного кольцевого гаечного ключа (6) и ослабьте болт натяжного устройства (11), поворачивая его против часовой стрелки при помощи шестигранного гаечного ключа (4). Затем снимите крышку ручки (10). (Рис. 11, 12)
2. Ослабьте три болта (41) на крышке сцепления (42) и снимите крышку сцепления (42). (Рис. 36)
3. Снимите ремень (43) и надежно поставьте новый в углубления шкивов (44) (45). (Рис. 37, 38)
4. Перед сборкой поверните болт натяжного устройства (11) и отрегулируйте длину выступа болта натяжного устройства (11) от крышки ручки (10) на 0 мм. (Рис. 39)

**ПОИСК И УСТРАНЕНИЕ
НЕИСПРАВНОСТЕЙ**

Состояние	Возможная причина	Меры по устранению
Двигатель не запускается	Отсутствует топливо или низкий уровень топлива	Долейте топливо
	Топливо не в карбюраторе	Долейте топливо и нажмите пусковой насос несколько раз.
	Старое топливо	Долейте новое топливо
	Свеча зажигания влажная	1. Удалите свечу зажигания и высушите ее 2. Потяните стартер и высушите топливо внутри двигателя
	Топливопровод погнут или отцеплен	Обратитесь в авторизованный сервисный центр компании HiKOKI
	Ошибка карбюратора	Обратитесь в авторизованный сервисный центр компании HiKOKI
	Ошибка свечи зажигания	Замените свечу зажигания или откорректируйте зазор
	Ошибка электрической системы	Обратитесь в авторизованный сервисный центр компании HiKOKI
Двигатель запускается, но сразу глохнет	Отсутствует топливо или низкий уровень топлива	Долейте топливо
	Топливо не в карбюраторе	Долейте топливо и нажмите пусковой насос несколько раз.
	Заслонка закрыта	Надежно потяните рычаг заслонки
	Ошибка карбюратора	Обратитесь в авторизованный сервисный центр компании HiKOKI
	Ошибка свечи зажигания	Замените свечу зажигания или откорректируйте зазор
	Засоренный воздушный фильтр	Очистите воздушный фильтр
Ненормальная вибрация	Ошибка монтажа отрезного круга	См. «Отрезной круг в сборе»
	Деформация отрезного круга	Замените отрезной круг
	Ошибка антивибрационной системы	Обратитесь в авторизованный сервисный центр компании HiKOKI
Двигатель запускается, но отрезной круг не вращается	Ремень ослаблен	См. «Регулировка ремня»
	Ремень слишком туго натянут	
	Ремень находится вне шкивов	См. «Замените ремень»
Двигатель не останавливается	Ошибка электрической системы	Обратитесь в авторизованный сервисный центр компании HiKOKI

ОСОБЫЕ ПРИНАДЛЕЖНОСТИ

Колесо с алмазным покрытием

HiKOKI предлагает колесо с алмазным покрытием для разнообразного применения, перечисленного ниже.

Колеса с алмазным покрытием (12") для CM75EAP

Тип	Категория	Внешний диам. (мм)	Отверстие (мм)	Кодовый №
Колесо с алмазным покрытием	Универсальный	300	20	773000
				773004
	Кирпич и асфальт	300	20	773137
				773018
	Бетон и твердый камень	300	20	773008
				773012



Колеса с алмазным покрытием (14") для CM75EBP

Тип	Категория	Внешний диам. (мм)	Отверстие (мм)	Кодовый №
Колесо с алмазным покрытием	Универсальный	350	20	773002
				773006
	Кирпич и асфальт	350	20	773016
				773020
	Бетон и твердый камень	350	20	773010
				773014

Давление водяного бачка (Рис. 40)

Бачок водного давления HiKOKI переносной и ручной. С использованием данного бачка возможна влажная резка, где нет немедленной подачи воды. (Кодовый №: 712630)

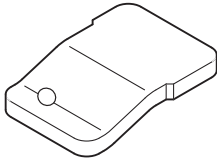
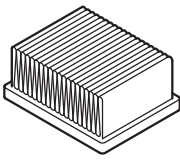
ЗАПАСНЫЕ ЧАСТИ

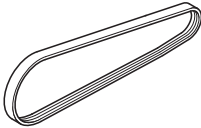
			
6699872	6699868	6699867	6699877

<p>English</p> <p>EC DECLARATION OF CONFORMITY</p> <p>We declare under our sole responsibility that Portable cut-off machine for building construction machinery, identified by type and specific identification code *1), is in conformity with all relevant requirements of the directives *2) and standards *3). Technical file at *4) – See below.</p> <p>The European Standard Manager at the representative office in Europe is authorized to compile the technical file.</p> <p>Annex V (2000/14/EC): For information relating to noise emissions, see the chapter specifications.</p> <p>Measured sound power level: 115 dB Guaranteed sound power level: 118 dB The declaration is applicable to the product affixed CE marking.</p>	<p>Italiano</p> <p>DICHIARAZIONE DI CONFORMITÀ CE</p> <p>Dichiariamo sotto la nostra esclusiva responsabilità che la macchina da taglio portatile per macchinario di costruzione edile, identificata dal tipo e dal codice identificativo specifico *1), è conforme a tutti i requisiti pertinenti delle direttive *2) e degli standard *3). Documentazione tecnica presso *4) – Vedere sotto.</p> <p>Il gestore delle norme europee presso l'ufficio di rappresentanza in Europa è autorizzato a compilare il fascicolo tecnico.</p> <p>Allegato V (2000/14/CE): Per informazioni riguardo alle emissioni di rumore, consultare le specifiche del capitolo.</p> <p>Livello di potenza sonora misurato: 115 dB Livello di potenza sonora garantito: 118 dB La dichiarazione è applicabile ai prodotti cui sono applicati i marchi CE.</p>
<p>Deutsch</p> <p>EG-KONFORMITÄTSERKLÄRUNG</p> <p>Wir erklären in alleiniger Verantwortung, dass der durch den Typ und den spezifischen Identifizierungscode *1) identifizierte tragbare Trennschleifer für Baumaschinen allen einschlägigen Bestimmungen der Richtlinien *2) und Normen *3) entspricht. Technische Unterlagen unter *4) – Siehe unten.</p> <p>Die Leitung der repräsentativen Behörde für europäische Normen und Richtlinien ist berechtigt, die technischen Unterlagen zusammenzustellen.</p> <p>Anhang V (2000/14/EG): Informationen zur Geräuschentwicklung finden Sie im Kapitel Spezifizierungen.</p> <p>Gemessener Schalleistungspegel: 115 dB Garantierter Schalleistungspegel: 118 dB Die Erklärung gilt für die an dem Produkt angebrachte CE-Kennzeichnung.</p>	<p>Nederlands</p> <p>EC VERKLARING VAN CONFORMITEIT</p> <p>Wij verklaren onder onze eigen verantwoordelijkheid dat Draagbare cut-off machine voor bouwmachines, geïdentificeerd door het type en de specifieke identificatiecode*1), voldoet aan alle relevante bepalingen van de richtlijnen*2) en normen*3). Technische documentatie bij*4) – zie onder.</p> <p>De Europese Normen Manager bij de vertegenwoordiging in Europa is gemachtigd om het technisch dossier samen te stellen.</p> <p>Aanvulling V (2000/14/EC): Voor informatie over de lawaaai-emissie wordt u verwezen naar het hoofdstuk met de specificaties.</p> <p>Gemeten geluidsdruk: 115 dB Gegarandeerde geluidsdruk: 118 dB Deze verklaring is van toepassing op producten voorzien van de CE-markeringen.</p>
<p>Français</p> <p>DECLARATION DE CONFORMITE CE</p> <p>Nous déclarons sous notre entière responsabilité que la machine de découpe portable pour le montage de machinerie de construction, identifiée par le type et le code d'identification spécifique *1) est en conformité avec toutes les exigences applicables des directives *2) et des normes *3). Dossier technique en *4) - Voir ci-dessous.</p> <p>Le Gestionnaire des normes européennes du bureau de représentation en Europe est autorisé à constituer le dossier technique.</p> <p>Annexe V (2000/14/CE): Pour les informations relatives aux émissions de bruits, reportez-vous au chapitre Caractéristiques.</p> <p>Niveau de puissance sonore mesuré: 115 dB Niveau de puissance sonore garanti: 118 dB Cette déclaration s'applique aux produits désignés CE.</p>	<p>Español</p> <p>DECLARACIÓN DE CONFORMIDAD DE LA CE</p> <p>Declaramos bajo nuestra única responsabilidad que la Máquina de corte portátil para la maquinaria de construcción de edificios, identificada por tipo y por código de identificación específico *1), está en conformidad con todas las disposiciones correspondientes de las directivas *2) y de las normas *3). Documentación técnica en *4) – Ver a continuación.</p> <p>El Director de Normas Europeas en la oficina de representación en Europa está autorizado para elaborar el expediente técnico.</p> <p>Anexo V (2000/14/CE): Para más información sobre la emisión de ruidos, consulte la sección de especificaciones.</p> <p>Nivel de potencia acústica medida: 115 dB Nivel de potencia acústica garantizada: 118 dB La declaración se aplica al producto con marcas de la CE.</p>
<p>*1) CM75EBP E332542R CM75EAP E332541R</p> <p>*2) 2006/42/EC, 2014/30/EU, 2000/14/EC</p> <p>*3) EN ISO 19432:2012, ISO 14982:2009, CISPR 12:2007+A1:2009</p>	
<p>*4) Representative office in Europe Hikoki Power Tools Deutschland GmbH Siemensring 34, 47877 Willich, Germany</p> <p>Head office in Japan Koki Holdings Co., Ltd. Shinagawa Intercity Tower A, 15-1, Konan 2-chome, Minato-ku, Tokyo, Japan</p> <p>29. 6. 2018 Naoto Yamashiro European Standard Manager</p> <p>29. 6. 2018  <i>A Nakagawa</i></p> <p>A. Nakagawa Corporate Officer</p>	

<p>Português</p> <p>DECLARAÇÃO DE CONFORMIDADE CE</p> <p>Declaramos, sob nossa única e inteira responsabilidade, que a Máquina de corte portátil para construir maquinaria de construção, identificada por tipo e código de identificação específico *1), está em conformidade com todos os requisitos relevantes das diretivas *2) e normas *3). Ficheiro técnico em *4) – Consulte abaixo.</p> <p>O Gestor de Normas Europeias no escritório de representação na Europa está autorizado a compilar o ficheiro técnico.</p> <p>Anexo V (2000/14/CE): Para obter mais informações relacionadas com emissões de ruído, consulte as especificações do capítulo.</p> <p>Nível medido de potência de som: 115 dB Nível garantido de potência de som: 118 dB A declaração aplica-se aos produtos com marca CE.</p>	<p>Norsk</p> <p>EF'S ERKLÆRING OM OVERENSSTEMMELSE</p> <p>Vi erklærer på eget ansvar at bærbar avskjæringsmaskin for konstruksjonsmaskineri, identifisert etter type og spesifikk identifikasjonskode *1), er i samsvar med alle relevante krav i direktiver *2) og standarder *3). Teknisk fil under *4) - Se nedenfor.</p> <p>Styreren for europeiske standarder ved representantkontoret i Europa er autorisert til å compilere den tekniske filen.</p> <p>Anneks V (2000/14/EF): For informasjon relatert til lydemisjon, se kapittel spesifikasjonene.</p> <p>Målt lydeffekt nivå: 115 dB Garantert lydeffekt nivå: 118 dB Erklæringen gjelder for CE-merket på produktet.</p>
<p>Svenska</p> <p>EG-DEKLARATION BETRÄFFANDE LIKFORMIGHET</p> <p>Vi förklarar på eget ansvar att produkten portabel klippmaskin för byggmaskiner, identifierad enligt typ och särskild identifikationskod *1), överensstämmer med alla relevanta krav i direktiven *2) och standarderna *3). Teknisk fil enligt *4) – Se nedan.</p> <p>Den europeiska standardansvariga på representationskontoret i Europa är auktoriserad att sammanställa den tekniska filen.</p> <p>Bilaga V (2000/14/EG): För information rörande buller, se kapitelbeskrivningen.</p> <p>Uppmätt ljudeffektnivå: 115 dB Garanterad ljudeffektnivå: 118 dB Denna försäkran gäller för produkten med tillhörande CE-märkning.</p>	<p>Suomi</p> <p>EF-ILMOITUS YHDENMUKAISUUDESTA</p> <p>Vakuutamme yksinomaissella vastuullamme, että kannettava katkaisukone talonrakennuskäyttöön, joka identifioidaan tyyppin ja erityisen tunnistuskoodin *1) perusteella, on kaikkien direktiivien *2) ja standardien *3) asiaankuuluvien vaatimusten mukainen. Tekninen tiedosto kohdassa *4) – katso alta.</p> <p>Eurooppalaisten standardien hallintaelin Euroopan edustustossa on valtuutettu kokoamaan teknisen tiedoston.</p> <p>Liite V (2000/14/EY): Katso melupäästöihin liittyviä tietoja kappaleesta ominaisuudet.</p> <p>Mitattu äänitehotaso: 115 dB Valmistajan takaama äänitehotaso: 118 dB Ilmoitus on sovellettavissa tuotteeseen kiinnitettyyn CE-merkintään.</p>
<p>Dansk</p> <p>EF-OVERENSSTEMMELSESERKLÆRING</p> <p>Vi erklærer os fuldstændigt ansvarlige for, at bærbar afskæringsmaskine for bygningskonstruktionsmaskiner, identificeret ved type og specifik identifikationskode *1), er i overensstemmelse med alle relevante krav i direktiverne *2) og standarderne *3). Teknisk fil i *4) – Se nedenfor.</p> <p>Lederen af europæiske standarder på repræsentationskontoret i Europa er bemyndiget til at compilere den tekniske fil.</p> <p>Appendiks V (2000/14/EF): For information vedrørende støjafgivelse henvises til afsnittet Specifikationer.</p> <p>Målt lydeffektiveau: 115 dB Garanteret lydeffektiveau: 118 dB Erklæringen gælder produktet, der er mærket med CE.</p>	<p>Ελληνικά</p> <p>ΕΚ ΔΗΛΩΣΗ ΕΝΑΡΜΟΝΙΣΜΟΥ</p> <p>Δηλώνουμε με αποκλειστική μας ευθύνη ότι το Φορητό μηχάνημα αποκοπής για τα κατασκευαστικά μηχανήματα, το οποίο προσδιορίζεται από τον τύπο και ειδικό αναγνωριστικό κωδικό *1), είναι σύμφωνο με όλες τις σχετικές απαιτήσεις των Οδηγιών *2) και με τα σχετικά πρότυπα *3). Τεχνικό Αρχείο στο *4) – Δείτε παρακάτω.</p> <p>Ο Διαχειριστής Ευρωπαϊκών Προτύπων στο γραφείο εκπροσώπησης στην Ευρώπη είναι εξουσιοδοτημένος για τη σύνταξη του τεχνικού φακέλου.</p> <p>Παράρτημα V (2000/14/EK): Για πληροφορίες σχετικά με την εκπομπή θορύβου, βλέπε τις προδιαγραφές του κεφαλαίου.</p> <p>Μετρημένη στάθμη ισχύος ήχου: 115 dB Εγγυημένη στάθμη ισχύος ήχου: 118 dB Η δήλωση ισχύει μόνο για το προϊόν που είναι τοποθετημένη σήμανση CE.</p>
<p>*1) CM75EBP E332542R CM75EAP E332541R</p> <p>*2) 2006/42/EC, 2014/30/EU, 2000/14/EC</p> <p>*3) EN ISO 19432:2012, ISO 14982:2009, CISPR 12:2007+A1:2009</p>	
<p>*4) Representative office in Europe Hikoki Power Tools Deutschland GmbH Siemensring 34, 47877 Willich, Germany</p> <p>Head office in Japan Koki Holdings Co., Ltd. Shinagawa Intercity Tower A, 15-1, Konan 2-chome, Minato-ku, Tokyo, Japan</p>	<p>29. 6. 2018 Naoto Yamashiro European Standard Manager</p> <p>29. 6. 2018  A. Nakagawa Corporate Officer</p>



29. 6. 2018

Naoto Yamashiro
European Standard Manager

29. 6. 2018

A. Nakagawa
Corporate Officer

<p>Polski</p> <p>DEKLARACJA ZGODNOŚCI Z WE</p> <p>Oświadczamy na własną wyłączną odpowiedzialność, że przecinarka przenośna do maszyn budowlanych podanego typu i oznaczona unikalnym kodem identyfikacyjnym *1) jest zgodna z wszystkimi właściwymi wymogami dyrektyw *2) i norm *3). Dokumentacja techniczna w *4) – Patrz poniżej.</p> <p>Menedżer Norm Europejskich przedstawicielstwa firmy w Europie jest upoważniony do sporządzania dokumentacji technicznej.</p> <p>Załącznik V (2000/14/WE): Informacje na temat poziomu hałasu znajdują się w części Specyfikacji kacie.</p> <p>Zmierzony poziom mocy akustycznej: 115 dB</p> <p>Gwarantowany poziom mocy akustycznej: 118 dB</p> <p>Niniejsza deklaracja ma zastosowanie do produktu opatrzonego znakiem CE.</p>	<p>Türkçe</p> <p>AT UYGUNLUK BEYANI</p> <p>Tip ve özel tanımlanmış koduyla *1) tanımlı yapı makineleri inşaatı için taşınabilir kesme makinesi'nin direktiflerin *2) ve standartların *3) tüm ilgili gereksinimlerine uygun olduğunu tamamen kendi sorumluluğumuz altında beyan ederiz. Teknik dosya *4)'dedir – Aşağıya bakın.</p> <p>Avrupa'daki temsilcilik ofisindeki Avrupa Standartları Yöneticisi, teknik dosyayı derlemek için yetkilendirilmiştir.</p> <p>Ek V (2000/14/AT): Gürültü emisyonları hakkında bilgi için, teknik özellikler bölümüne bakın.</p> <p>Ölçülen ses gücü seviyesi: 115 dB</p> <p>Garanti edilen ses gücü seviyesi: 118 dB</p> <p>Beyan, üzerinde CE işareti bulunan ürünler için geçerlidir.</p>
<p>Magyar</p> <p>EK MEGFELELŐSÉGI NYILATKOZAT</p> <p>A kizárólagos felelősségünkre kijelentjük, hogy a hordozható vágógép építőipari gépekhez, amely típus és egyedi azonosító kód *1) alapján azonosított, megfelel az irányelvek vonatkozó követelményeinek *2) és szabványainak *3). Műszaki fájl a *4) - Lásd alább.</p> <p>Az EU képviselői iroda európai szabványügyi menedzsere jogosult a műszaki dokumentáció összeállítására.</p> <p>V függelék. (2000/14/EK): A zajkibocsátási adatokat illetően tekintse meg a Műszaki adatok c. fejezetet.</p> <p>Mért hangteljesítmény szint: 115 dB</p> <p>Garantált hangteljesítmény szint: 118 dB</p> <p>Jelen nyilatkozat a terméken feltüntetett CE jelzésre vonatkozik.</p>	<p>Română</p> <p>DECLARAȚIE DE CONFORMITATE CE</p> <p>Declarăm pe propria răspundere că Mașina cu discuri abrazive subțiri portabilă pentru mașini de construcții, identificată după tipul și codul de identificare specific *1), este în conformitate cu toate cerințele relevante ale directivelor *2) și ale standardelor *3). Fișier tehnic la *4) – Vezi mai jos.</p> <p>Managerul standardelor europene de la biroul reprezentanței din Europa este autorizat să întocmească dosarul tehnic.</p> <p>Anexa V (2000/14/CE): Pentru informații legate de emisiile de zgomote, vedeți specificațiile capitolului.</p> <p>Nivel măsurat al puterii sonore: 115 dB</p> <p>Nivel garantat al puterii sonore: 118 dB</p> <p>Declarația se referă la produsul pe care este aplicat semnul CE.</p>
<p>Čeština</p> <p>PROHLÁŠENÍ O SHODĚ S ES</p> <p>Prohlašujeme na svou výhradní zodpovědnost, že přenosné nářadí s řezným kotoučem pro stavební mechanizaci, identifikovaný podle typu a specifického identifikačního kódu *1), je v souladu se všemi příslušnými požadavky směrnice *2) a norem *3). Technický soubor *4) - viz níže.</p> <p>K sestavení technické dokumentace je oprávněn manažer pro evropské standardy v evropském obchodním zastoupení.</p> <p>Příloha V (2000/14/ES): Ohledně informací o hlukových emisích viz specifi kace kapitola.</p> <p>Naměřená hladina akustického výkonu: 115 dB</p> <p>Zaručená hladina akustického výkonu: 118 dB</p> <p>Toto prohlášení platí pro výrobek označený značkou CE.</p>	<p>Slovenščina</p> <p>ES IZJAVA O SKLADNOSTI</p> <p>Z izključno odgovornostjo izjavljamo, da je prenosno rezalno orodje za gradbeno mehanizacijo, označen z vrsto in posebno identifikacijsko kodo *1), je v skladu z vsemi ustreznimi zahtevami direktiv *2) in standardov *3). Tehnična dokumentacija pod *4) – glejte spodaj.</p> <p>Upravitelj evropskih standardov na predstavnštvu v Evropi je pooblaščen za pripravo tehnične dokumentacije.</p> <p>Dodatek V (2000/14/ES): Za informacije v zvezi z emisijami hrupa glejte specifikacije poglavja.</p> <p>Izmerjen nivo jakosti hrupa: 115 dB</p> <p>Zajamčen nivo jakosti hrupa: 118 dB</p> <p>Deklaracija je označena na izdelku s pritrjeno oznako CE.</p>
<p>*1) CM75EBP E332542R CM75EAP E332541R</p> <p>*2) 2006/42/EC, 2014/30/EU, 2000/14/EC</p> <p>*3) EN ISO 19432:2012, ISO 14982:2009, CISPR 12:2007+A1:2009</p>	
<p>*4) Representative office in Europe Hikoki Power Tools Deutschland GmbH Siemensring 34, 47877 Willich, Germany</p> <p>Head office in Japan Koki Holdings Co., Ltd. Shinagawa Intercity Tower A, 15-1, Konan 2-chome, Minato-ku, Tokyo, Japan</p>	<p>29. 6. 2018 Naoto Yamashiro European Standard Manager</p> <p>29. 6. 2018  A. Nakagawa Corporate Officer</p>

<p>Slovenčina</p> <p>ES VYHLÁŠENIE O ZHODE</p> <p>Týmto vyhlasujeme na vlastnú zodpovednosť, že výrobok Prenosné rezacie zariadenie pre stavebné stroje identifikovaný podľa typu a špecifického identifikačného kódu *1) je v zhode so všetkými príslušnými požiadavkami smerníc *2) a nariadení *3). Technický súbor v *4) – Pozrite nižšie.</p> <p>Manažér európskych noriem na zastupujúcom úrade v Európe má oprávnenie na zostavovanie technickej dokumentácie.</p> <p>Príloha V (2000/14/ES): Informácie o emisiách hluku nájdete v kapitole s technickými parametrami.</p> <p>Nameraná hladina akustického výkonu: 115 dB Zaručená hladina akustického výkonu: 118 dB Toto vyhlásenie sa vzťahuje na výrobok označený značkou CE.</p>	<p>Hrvatski</p> <p>EZ IZJAVA O SUKLADNOSTI</p> <p>Izjavljujemo pod vlastitom odgovornošću da je Prijenosni stroj za rezanje za građevinske strojeve, identificiran prema vrsti i posebnom identifikacijskom kodu *1), u skladu sa svim relevantnim zahtjevima direktiva *2) i standarda *3). Tehnička dokumentacija na *4) - Vidi dole.</p> <p>Menadžer za europske standarde u europskom predstavništvu tvrtke ovlašten je za sastavljanje tehničke dokumentacije.</p> <p>Dodatak V (2000/14/EZ): Za informacije o razini emisije buke vidi poglavlje sa specifikacijama.</p> <p>Izmiřerena razina zvučne snage: 115 dB Zajamčena razina zvučne snage: 118 dB Izjava se primjenjuje na proizvod na kojem je stavljena CE oznaka.</p>
<p>Български</p> <p>EO ДЕКЛАРАЦИЯ ЗА СЪОТВЕТСТВИЕ</p> <p>Декларираме на своя собствена отговорност, че Преносимата резачка за строителни машини, идентифицирана по тип и специален идентификационен код *1), е в съответствие с всички съответни изисквания на директивите *2) и стандартите *3). Техническо досие в *4) - Вижте по-долу.</p> <p>Мениджърът по европейските стандарти в представителния офис в Европа е упълномощен да съставя техническото досие.</p> <p>Приложение V (2000/14/EO): За информация, относно емисиите на шум, вижте главата със спецификации.</p> <p>Измерено шумово ниво: 115 dB Гарантирано шумово ниво: 118 dB Декларацията е приложима за продукта, който има поставена CE маркировка.</p>	<p>Український</p> <p>ДЕКЛАРАЦІЯ ВІДПОВІДНОСТІ ЄС</p> <p>Ми заявляємо під нашу виключну відповідальність, що Переносний відрізний пристрій для устаткування будівельних конструкцій, визначений за типом та унікальним ідентифікаційним кодом *1), відповідає всім відповідним вимогам директив *2) та стандартів *3). Технічна документація на *4) - Див. нижче.</p> <p>Відповідальний за дотримання європейських стандартів у представництві в Європі уповноважений заповнювати технічний паспорт.</p> <p>Додаток V (2000/14/ЄС): Дані щодо впливу шуму див. у відповідному розділі специфікацій.</p> <p>Вимірний рівень акустичної потужності: 115 дБ Гарантований рівень акустичної потужності: 118 дБ Ця декларація дійсна щодо виробу, маркованого CE.</p>
<p>Srpski</p> <p>EZ DEKLARACIJA O USAGLAŠENOSTI</p> <p>Pod punom odgovornošću izjavljujemo da je prenosiva mašina za sečenje, deo mašinerije za gradilišta zgrada, identifikovana prema tipu i specifičnom identifikacionom kodu *1), u skladu sa svim relevantnim zahtjevima direktiva *2) i standardima *3). Tehnička datoteka pod *4) - Pogledajte dole.</p> <p>Direktor za evropske standarde u kancelariji predstavništva u Evropi je odgovoran za sastavljanje tehničke dokumentacije.</p> <p>Dodatak V (2000/14/EZ): Za informacije o emisiji buke vidite poglavlje o specifikacijama.</p> <p>Izmerena jačina zvuka: 115 dB Garantovana jačina zvuka: 118 dB Deklaracija je primenjiva na proizvod na koji je stavljena CE oznaka.</p>	<p>Русский</p> <p>ДЕКЛАРАЦИЯ СООТВЕТСТВИЯ ЕС</p> <p>Мы с полной ответственностью заявляем, что портативный отрезной станок для строительных машин, идентифицируемый по типу и соответствующему идентификационному коду *1), отвечает всем соответствующим требованиям директив *2) и стандартов *3). Техническая документация в *4) – см. ниже.</p> <p>Менеджер по европейским стандартам в представительстве в Европе уполномочен составлять техническую документацию.</p> <p>Приложение V (2000/14/ЕС): Сведения касательно шумового воздействия см. в соответствующем разделе технических данных.</p> <p>Измеренный уровень мощности звука: 115 дБ Гарантированный уровень мощности звука: 118 дБ Данная декларация относится к изделиям, на которых имеется маркировка CE.</p>
<p>*1) CM75EBP E332542R CM75EAP E332541R</p> <p>*2) 2006/42/EC, 2014/30/EU, 2000/14/EC</p> <p>*3) EN ISO 19432:2012, ISO 14982:2009, CISPR 12:2007+A1:2009</p>	
<p>*4) Representative office in Europe Hikoki Power Tools Deutschland GmbH Siemensring 34, 47877 Willich, Germany</p> <p>Head office in Japan Koki Holdings Co., Ltd. Shinagawa Intercity Tower A, 15-1, Konan 2-chome, Minato-ku, Tokyo, Japan</p>	<p>29. 6. 2018 Naoto Yamashiro European Standard Manager</p> <p>29. 6. 2018  A. Nakagawa Corporate Officer</p> 

Koki Holdings Co., Ltd.