

HIKOKI

Cordless Stapler Akku-Tacker Agrafeuse sans-fil Graffettatrice a batteria Accu Nietapparaat Grapadora a batería Agrafador sem fio Аккумуляторный скобозабиватель

N 14DSL • N 18DSL

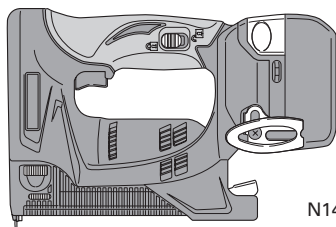

N14DSL

Read through carefully and understand these instructions before use.

Keep this Manual available for others before they use the Stapler.

Diese Anleitung vor Benutzung des Werkzeugs sorgfältig durchlesen und verstehen.

Dieses Handbuch ist von allen Bedienern des Tacker vor Gebrauch zu lesen. Bitte bewahren Sie es daher sorgfältig auf.

Lire soigneusement et bien assimiler ces instructions avant usage.

Conservez ce manuel pour que les futurs utilisateurs puissent s'y référer avant d'utiliser l'agrafeuse.

Prima dell'uso leggere attentamente e comprendere queste istruzioni.

Conservate il presente manuale in modo che sia disponibile per gli altri prima che utilizzino la fissatrice pneumatica.

Deze gebruiksaanwijzing s.v.p voor gebruik zorgvuldig doorlezen.

Zorg ervoor dat deze handleiding beschikbaar is voor anderen voordat zij het nietapparaat gebruiken.

Leer cuidadosamente y comprender estas instrucciones antes del uso.

Proporcione este Manual a otras personas antes de que utilicen la grapadora.

Leia cuidadosamente e compreenda estas instruções antes da utilização.

Mantenha este Manual disponível para outros antes de usarem a Agrafadora.

Внимательно изучите инструкции перед использованием.

Если степлер будут использовать новые операторы, ознакомьте их с данным руководством.

Handling instructions
Bedienungsanleitung
Mode d'emploi
Istruzioni per l'uso
Gebruiksaanwijzing
Instrucciones de manejo
Instruções de uso
Инструкция по эксплуатации

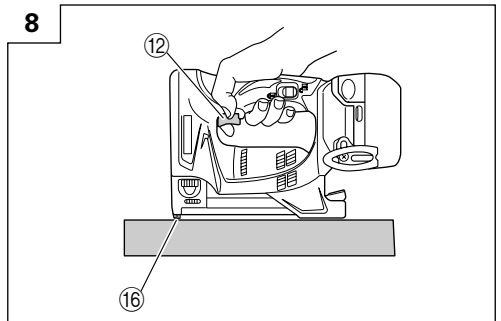
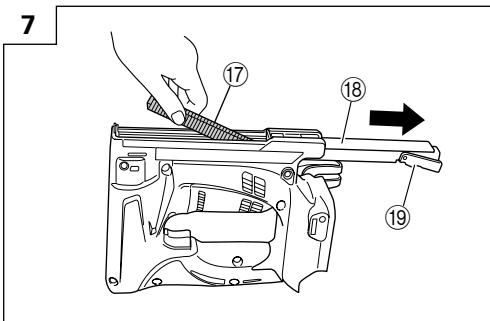
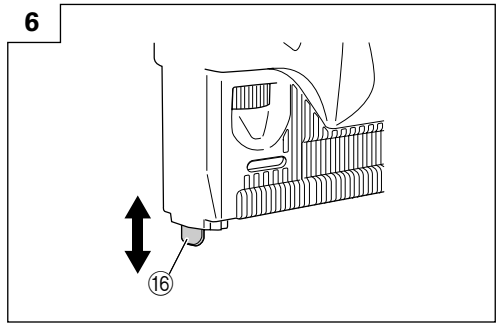
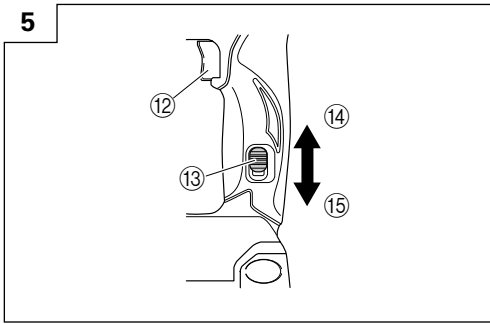
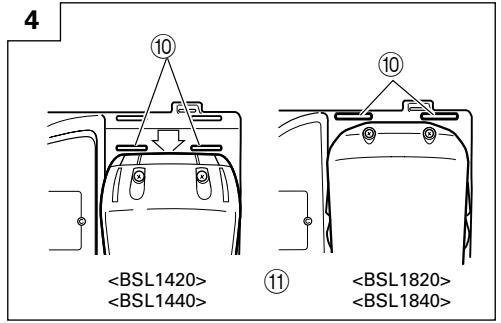
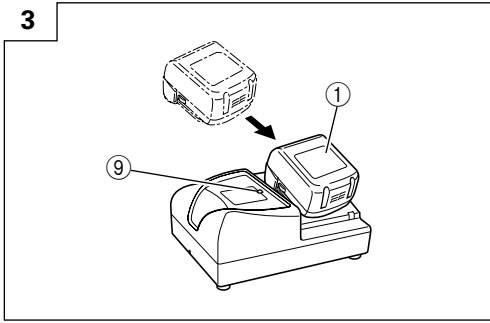
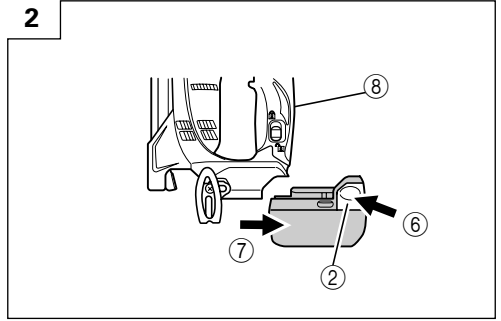
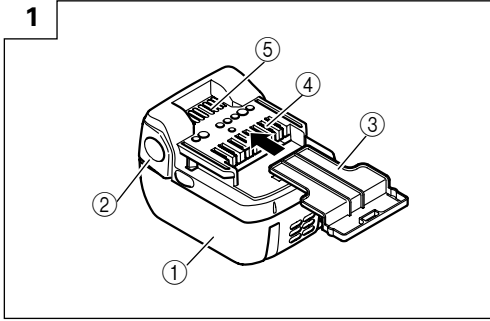

9

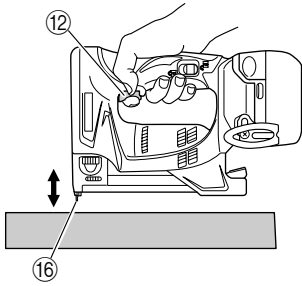

10

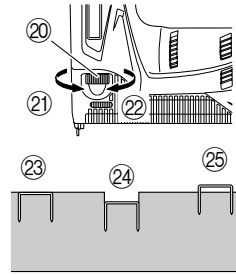

11

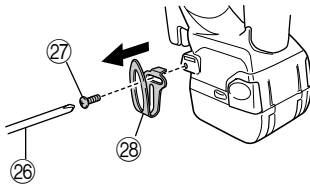

12

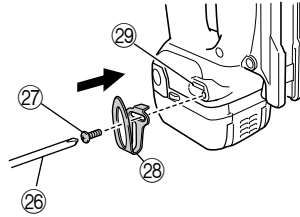



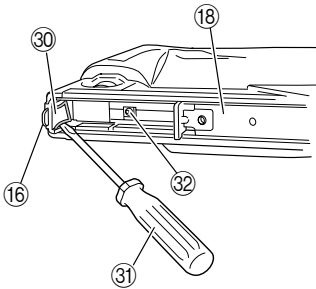



13



	English	Deutsch	Français	Italiano
①	Rechargeable battery	Akkumulator	Batterie rechargeable	Batteria ricaricabile
②	Latch	Schnapper	Loquet	Fermo
③	Battery cover	Batterieabdeckung	Couvercle de batterie	Coperchio per la batteria
④	Terminals	Anschlüsse	Bornes	Terminali
⑤	Ventilation holes	Belüftungslöcher	Orifices de ventilation	Fori di ventilazione
⑥	Push	Drücken	Pousser	Spingere
⑦	Pull out	Herausziehen	Tirer	Estrarre
⑧	Handle	Griff	Poignée	Impugnatura
⑨	Pilot lamp	Kontrolllampe	Lampe témoin	Spia
⑩	Line	Leitung	Ligne	Linea
⑪	After insert	Nach dem Einsetzen	Après insertion	Dopo l'inserimento
⑫	Trigger	Auslöser	Détente	Grilletto
⑬	Lock lever	Verriegelungshebel	Levier de verrouillage	Leva di bloccaggio
⑭	Lock position	Verriegelungsposition	Position de verrouillage	Posizione di bloccaggio
⑮	Free position	Unverriegelte Position	Position libre	Posizione libera
⑯	Push lever	Druckhebel	Levier-poussoir	Leva di spinta
⑰	Staple	Krampe	Agrafe	Punto
⑱	Magazine	Magazin	Magasin	Caricatore
⑲	Stop lever	Stopphebel	Levier d'arrêt	Leva di arresto
⑳	Adjuster	Einstellvorrichtung	Ajusteur	Regolatore
㉑	Sink	Absenken	Descendre	Più profondo
㉒	Rise	Anheben	Monter	Poco profondo
㉓	Proper	Korrekt	Adéquat	Corretto
㉔	Too sink	Zu sehr abgesenkt	Trop bas	Troppo profondo
㉕	Too rise	Zu sehr angehoben	Trop haut	Troppo poco profondo
㉖	Screwdriver	Schraubenzieher	Tournevis	Cacciavite
㉗	Screw	Schraube	Vis	Vite
㉘	Hook	Haken	Crochet	Gancio
㉙	Groove	Nut	Gorge	Scanalatura
㉚	Blade guide	Klingenführung	Guide-lame	Guida della lama
㉛	Slotted screwdriver	Schlitzschraubenzieher	Tournevis pour écrous à fente	Cacciavite a lama piatta
㉜	Micro switch	Mikroschalter	Micro-interrupteur	Microinterruttore

	Nederlands	Español	Português	Русский
①	Opladbare batterij	Batería recargable	Bateria de recarregável	Аккумуляторная батарея
②	Vergrendeling	Enganche	Lingüeta	Фиксатор
③	Batterijdeksel	Tapa de batería	Tampa da bateria	Крышка аккумуляторной батареи
④	Aansluitpunten	Terminales	Terminais	Полюса
⑤	Ventilatieopeningen	Orificios de ventilación	Orifícios de ventilação	Вентиляционные отверстия
⑥	Drukken	Presionar	Apertar	Нажать
⑦	Uittrekken	Sacar	Retirar	Вытащить
⑧	Handgreep	Mango	Cabo	Рукоятка
⑨	Controlelampje	Lámpara piloto	Lâmpada piloto	Контрольная лампа
⑩	Lijn	Línea	Linha	Белая линия
⑪	Na insteken	Tras la introducción	Depois de inserir	После вставки
⑫	Trekker	Gatillo	Gatilho	Спусковой крючок
⑬	Blokkeerhendel	Palanca de bloqueo	Alavanca de bloqueio	Рычаг блокировки
⑭	Blokkeerstand	Posición de bloqueo	Posição de bloqueio	Положение блокировки
⑮	Vrije stand	Posición libre	Posição livre	Свободное положение
⑯	Veiligheidshendel	Palanca de empuje	Alavanca de pressão	Нажимной рычаг
⑰	Niet	Grapa	Agrafo	Скоба
⑱	Magazijn	Cargador	Carregador	Магазин
⑲	Stophendel	Palanca de parada	Alavanca de paragem	Рычаг выключения
⑳	Afsteller	Ajustador	Regulador	Регулятор
㉑	Dieper	Hundir	Baixar	Ниже
㉒	Ondieper	Elevar	Elevar	Выше
㉓	Correct	Adecuado	Correcto	Правильно
㉔	Voor dieper indrijven	Demasiado hundido	Demasiado baixo	Слишком низко
㉕	Voor ondieper indrijven	Demasiado elevado	Demasiado alto	Слишком высоко
㉖	Schroevendraaier	Atornillador	Chave de parafusos	Отвертка
㉗	Schroef	Tornillo	Parafuso	Винт
㉘	Haak	Gancho	Gancho	Коючок
㉙	Groef	Ranura	Ranhura	Паз
㉚	Bladgeleider	Guía de cuchilla	Guía da lâmina	Направляющая ножа
㉛	Sleufschroevendraaier	Atornillador ranurado	Chave de fenda	Отвертка для круглых гаек
㉜	Microschakelaar	Micro-interruptor	Micro-interruptor	Микровыключатель

	Symbols ⚠ WARNING The following show symbols used for the machine. Be sure that you understand their meaning before use.	Symbole ⚠ WARNING Die folgenden Symbole werden für diese Maschine verwendet. Achten Sie darauf, diese vor der Verwendung zu verstehen.	Symboles ⚠ AVERTISSEMENT Les symboles suivants sont utilisés pour l'outil. Bien se familiariser avec leur signification avant d'utiliser l'outil.	Simboli ⚠ AVVERTENZA Di seguito mostriamo i simboli usati per la macchina. Assicurarsi di comprenderne il significato prima dell'uso.
	Read all safety warnings and all instructions. Failure to follow the warnings and instructions may result in electric shock, fire and/or serious injury.	Lesen Sie sämtliche Sicherheitshinweise und Anweisungen durch. Wenn die Warnungen und Anweisungen nicht befolgt werden, kann es zu Stromschlag, Brand und/oder ernsthaften Verletzungen kommen.	Lire tous les avertissements de sécurité et toutes les instructions. Tout manquement à observer ces avertissements et instructions peut engendrer des chocs électriques, des incendies et/ou des blessures graves.	Leggere tutti gli avvertimenti di sicurezza e tutte le istruzioni. La mancata osservanza degli avvertimenti e delle istruzioni potrebbe essere causa di scosse elettriche, incendi e/o gravi lesioni.
	Operators and others in work area must wear safety glasses with side shields.	Bediener und andere Personen im Arbeitsbereich müssen Schutzbrillen mit Seitenschildern tragen.	Les opérateurs et autres personnes se trouvant dans la zone de travail doivent porter des lunettes de sécurité équipées de protections latérales.	Gli operatori e le altre persone che si trovano nell'area di lavoro devono indossare occhiali di protezione con protezioni laterali.
	Only for EU countries Do not dispose of electric tools together with household waste material! In observance of European Directive 2002/96/EC on waste electrical and electronic equipment and its implementation in accordance with national law, electric tools that have reached the end of their life must be collected separately and returned to an environmentally compatible recycling facility.	Nur für EU-Länder Werfen Sie Elektrowerkzeuge nicht in den Hausmüll! Gemäss Europäischer Richtlinie 2002/96/EG über Elektro- und Elektronik- Altgeräte und Umsetzung in nationales Recht müssen verbrauchte Elektrowerkzeuge getrennt gesammelt und einer umweltgerechten Wiederverwertung zugeführt werden.	Pour les pays européens uniquement Ne pas jeter les appareils électriques dans les ordures ménagères! Conformément à la directive européenne 2002/96/CE relative aux déchets d'équipements électriques ou électroniques (DEEE), et à sa transposition dans la législation nationale, les appareils électriques doivent être collectés à part et être soumis à un recyclage respectueux de l'environnement.	Solo per Paesi UE Non gettare le apparecchiature elettriche tra i rifiuti domestici. Secondo la Direttiva Europea 2002/96/CE sui rifiuti di apparecchiature elettriche ed elettroniche e la sua attuazione in conformità alle norme nazionali, le apparecchiature elettriche esauste devono essere raccolte separatamente, al fine di essere reimpiegate in modo eco-compatibile.
 :BF1206-BF1213	Use HIKOKI's genuine staples. "BF1206-BF1213" If you use non-genuine staple, it may cause the staple jam. Staple jam will cause the damage of blade.	Verwenden Sie die Originalkrampen von HIKOKI. "BF1206-BF1213" Eine Verwendung anderer als der Originalkrampen kann zu einem Krampenstau und einer Beschädigung der Klinge führen.	Utilisez des agrafes d'origine HIKOKI. "BF1206-BF1213" Si vous n'utilisez pas des agrafes d'origine, l'agrafeuse risque de s'enrayer. Un enrayement endommage la lame.	Utilizzare punti originali HIKOKI. "BF1206-BF1213" L'uso di punti non originali può causare l'inzeppamento dei punti nella graffettatrice. L'inzeppamento dei punti può danneggiare la lama.

	Symbolen ⚠ WAARSCHUWING Hieronder staan symbolen afgebeeld die van toepassing zijn op deze machine. U moet de betekenis hiervan begrijpen voor gebruik.	Símbolos ⚠ ADVERTENCIA A continuación se muestran los símbolos usados para la máquina. Asegúrese de comprender su significado antes del uso.	Símbolos ⚠ AVISO A seguir aparecem os símbolos utilizados pela máquina. Assimile bem seus significados antes do uso.	Символы ⚠ ПРЕДУПРЕЖДЕНИЕ Ниже приведены символы, используемые для машины. Перед началом работы обязательно убедитесь в том, что Вы понимаете их значение.
	Lees alle waarschuwingen en instructies aandachtig door. Nalating om de waarschuwingen en instructies op te volgen kan in een elektrische schok, brand en/of ernstig letsel resulteren.	Lea todas las instrucciones y advertencias de seguridad. Si no se siguen las advertencias e instrucciones, podría producirse una descarga eléctrica, un incendio y/o daños graves.	Leia todas as instruções e avisos de segurança. Se não seguir todas as instruções e os avisos, pode provocar um choque eléctrico, incêndio e/ou ferimentos graves.	Прочтите все правила безопасности и инструкции. Не выполнение правил и инструкций может привести к поражению электрическим током, пожару и/или серьезной травме.
	De bediener van het gereedschap en anderen in de buurt van de werkplek moeten een veiligheidsbril met zijbescherming dragen.	Tanto los operadores como las demás personas que estén en la zona de trabajo deberán utilizar gafas de seguridad con protecciones laterales.	Os operadores e as outras pessoas na área de trabalho têm de usar óculos de segurança com protecções laterais.	Оператор и другие люди в рабочей зоне должны использовать защитные очки с боковыми щитками.
	Alleen voor EU-landen Geef elektrisch gereedschap niet met het huisvuil mee! Volgens de Europese richtlijn 2002/96/EC inzake oude elektrische apparaten en de toepassing daarvan binnen de nationale wetgeving, dient gebruikt elektrisch gereedschap gescheiden te worden ingezameld en te worden afgevoerd naar een recycle bedrijf dat voldoet aan de geldende milieu-eisen.	Sólo para países de la Unión Europea ¡No desheche los aparatos eléctricos junto con los residuos domésticos! De conformidad con la Directiva Europea 2002/96/CE sobre residuos de aparatos eléctricos y electrónicos y su aplicación de acuerdo con la legislación nacional, las herramientas eléctricas cuya vida útil haya llegado a su fin se deberán recoger por separado y trasladar a una planta de reciclaje que cumpla con las exigencias ecológicas.	Apenas para países da UE Não deite ferramentas eléctricas no lixo doméstico! De acordo com a directiva europeia 2002/96/CE sobre ferramentas eléctricas e electrónicas usadas e a transposição para as leis nacionais, as ferramentas eléctricas usadas devem ser recolhidas em separado e encaminhadas a uma instalação de reciclagem dos materiais ecológica.	Только для стран ЕС Не выкидывайте электроприборы вместе с обычным мусором! В соответствии с европейской директивой 2002/96/EC об утилизации старых электрических и электронных приборов и в соответствии с местными законами электроприборы, бывшие в эксплуатации, должны утилизироваться отдельно безопасным для окружающей среды способом.
□:BF1206-BF1213	Gebruik originele HiKOKI nieten. "BF1206-BF1213" Als u geen originele nieten gebruikt, kunnen de nieten vastlopen. Vastlopen van de nieten kan resulteren in beschadiging van het blad.	Utilice grapas genuinos de HiKOKI. "BF1206-BF1213" Si utiliza una grapa no genuina podría producirse un atasco de las grapas, lo que dañará la cuchilla.	Use agrafos genuínos da HiKOKI. "BF1206-BF1213" Se usar agrafos não genuínos, pode provocar um encravamento dos agrafos. O encravamento dos agrafos irá causar danos na lâmina.	Используйте оригинальные скобы HiKOKI. "BF1206-BF1213" Использование неоригинальных скоб может привести к застреванию скоб. Застревание скобы может вызвать повреждение ножа.

GENERAL POWER TOOL SAFETY WARNINGS**⚠ WARNING**

Read all safety warnings and all instructions.

Failure to follow the warnings and instructions may result in electric shock, fire and/or serious injury.

Save all warnings and instructions for future reference.

The term "power tool" in the warnings refers to your mains-operated (corded) power tool or battery-operated (cordless) power tool.

1) Work area safety

- a) **Keep work area clean and well lit.**

Cluttered or dark areas invite accidents.

- b) **Do not operate power tools in explosive atmospheres, such as in the presence of flammable liquids, gases or dust.**

Power tools create sparks which may ignite the dust or fumes.

- c) **Keep children and bystanders away while operating a power tool.**

Distractions can cause you to lose control.

2) Electrical safety

- a) **Power tool plugs must match the outlet.**

Never modify the plug in any way.

Do not use any adapter plugs with earthed (grounded) power tools.

Unmodified plugs and matching outlets will reduce risk of electric shock.

- b) **Avoid body contact with earthed or grounded surfaces, such as pipes, radiators, ranges and refrigerators.**

There is an increased risk of electric shock if your body is earthed or grounded.

- c) **Do not expose power tools to rain or wet conditions.**

Water entering a power tool will increase the risk of electric shock.

- d) **Do not abuse the cord. Never use the cord for carrying, pulling or unplugging the power tool. Keep cord away from heat, oil, sharp edges or moving parts.**

Damaged or entangled cords increase the risk of electric shock.

- e) **When operating a power tool outdoors, use an extension cord suitable for outdoor use.**

Use of a cord suitable for outdoor use reduces the risk of electric shock.

- f) **If operating a power tool in a damp location is unavoidable, use a residual current device (RCD) protected supply.**

Use of an RCD reduces the risk of electric shock.

3) Personal safety

- a) **Stay alert, watch what you are doing and use common sense when operating a power tool. Do not use a power tool while you are tired or under the influence of drugs, alcohol or medication.**

A moment of inattention while operating power tools may result in serious personal injury.

- b) **Use personal protective equipment. Always wear eye protection.**

Protective equipment such as dust mask, non-skid safety shoes, hard hat, or hearing protection used for appropriate conditions will reduce personal injuries.

- c) **Prevent unintentional starting. Ensure the switch is in the off position before connecting to power source and/or battery pack, picking up or carrying the tool.**

Carrying power tools with your finger on the switch or energising power tools that have the switch on invites accidents.

- d) **Remove any adjusting key or wrench before turning the power tool on.**

A wrench or a key left attached to a rotating part of the power tool may result in personal injury.

- e) **Do not overreach. Keep proper footing and balance at all times.**

This enables better control of the power tool in unexpected situations.

- f) **Dress properly. Do not wear loose clothing or jewellery. Keep your hair, clothing and gloves away from moving parts.**

Loose clothes, jewellery or long hair can be caught in moving parts.

- g) **If devices are provided for the connection of dust extraction and collection facilities, ensure these are connected and properly used.**

Use of dust collection can reduce dust related hazards.

4) Power tool use and care

- a) **Do not force the power tool. Use the correct power tool for your application.**

The correct power tool will do the job better and safer at the rate for which it was designed.

- b) **Do not use the power tool if the switch does not turn it on and off.**

Any power tool that cannot be controlled with the switch is dangerous and must be repaired.

- c) **Disconnect the plug from the power source and/or the battery pack from the power tool before making any adjustments, changing accessories, or storing power tools.**

Such preventive safety measures reduce the risk of starting the power tool accidentally.

- d) **Store idle power tools out of the reach of children and do not allow persons unfamiliar with the power tool or these instructions to operate the power tool.**

Power tools are dangerous in the hands of untrained users.

- e) **Maintain power tools. Check for misalignment or binding of moving parts, breakage of parts and any other condition that may affect the power tools operation.**

If damaged, have the power tool repaired before use.

Many accidents are caused by poorly maintained power tools.

- f) **Keep cutting tools sharp and clean.**

Properly maintained cutting tools with sharp cutting edges are less likely to bind and are easier to control.

- g) **Use the power tool, accessories and tool bits etc. in accordance with these instructions, taking into account the working conditions and the work to be performed.**

Use of the power tool for operations different from those intended could result in a hazardous situation.

- 5) **Battery tool use and care**
- Recharge only with the charger specified by the manufacturer.**
A charger that is suitable for one type of battery pack may create a risk of fire when used with another battery pack.
 - Use power tools only with specifically designated battery packs.**
Use of any other battery packs may create a risk of injury and fire.
 - When battery pack is not in use, keep it away from other metal objects like paper clips, coins, keys, nails, screws, or other small metal objects that can make a connection from one terminal to another.**
Shorting the battery terminals together may cause burns or a fire.
 - Under abusive conditions, liquid may be ejected from the battery; avoid contact. If contact accidentally occurs, flush with water. If liquid contacts eyes, additionally seek medical help. Liquid ejected from the battery may cause irritation or burns.**
- 6) **Service**
- Have your power tool serviced by a qualified repair person using only identical replacement parts. This will ensure that the safety of the power tool is maintained.

PRECAUTION

Keep children and infirm persons away.

When not in use, tools should be stored out of reach of children and infirm persons.

PRECAUTIONS ON USING STAPLER

- Safe operation through correct usage.**
This tool was designed for driving staples into wood and similar materials. Use it for its intended purpose only.
- Be careful of ignition and explosions.**
Since sparks may fly during stapling, it is dangerous to use this tool near lacquer, paint, benzine, thinner, gasoline, gas, adhesives and similar inflammable substances as they may ignite or explode. Under no circumstances should this tool therefore be used in the vicinity of such inflammable material.
- Always wear eye protection (protective goggles).**
When operating the power tool, always wear eye protection, and ensure that surrounding people wear eye protection too.
The possibility of fragments of staples or staples that were not properly hit entering the eye is a threat to sight. Eye protection can be bought at any hardware store. Always wear eye protection while operating this tool. Use either eye protection or a wide vision mask over prescription glasses. Employers should always enforce the use of eye protection equipment.
- Protect your ears and head.**
When engaged in stapling work please wear ear muffers and head protection. Also, depending on condition, ensure that surrounding people also wear ear muffers and head protection.
- Pay attention to those working close to you.**
It would be very dangerous if staples that were not properly driven in should hit other people. Therefore, always pay attention to the safety of the people around you when using this tool. Always make sure that nobody's body, hands or feet are close to the staple outlet.
- Never point the staple outlet towards people.**
Always assume the tool contains fasteners. If the staple outlet is pointed towards people, serious accidents may be caused if you mistakenly discharge the tool. When connecting and check disconnecting the hose, during staple loading or similar operations, be sure the staple outlet is not pointed towards anyone (including yourself). Even when no staples are loaded at all, it is dangerous to discharge the tool while pointing it at someone, so never attempt to do so. No horseplay. Respect the tool as a working implement.
- Before using the power tool, check the push lever.**
Before using the power tool, make sure to check that the push lever operate properly. Without staples loaded into the power tool, connect the battery and check the following. If the sound of operations occurs this indicates a fault, so in such a case do not use the power tool until it has been inspected and repaired.
 - If merely pulling the trigger causes operating sound of drive bit movement occur, the power tool is faulty.
 - If merely pushing the push lever against the material to be stapled causes the sound of drive bit movement to occur, the power tool is faulty. Furthermore, with regard to the push lever, please note that it must never be modified or removed.
- Use specified staples only.**
Never use staples other than those specified and described in these instructions.
- Do not carelessly place your finger on the trigger.**
Do not place your finger on the trigger except when actually stapling. If you carry this tool or hand it to someone while having your finger on the trigger, you may inadvertently discharge a staple and thus cause an accident.
- Completely Close the blade guide and do not open it during operation.**
If stapling is attempted when the blade guide is open, staples will not be driven into the timber, and there is a risk of dangerous discharge.
- Press the staple outlet firmly against the material to be stapled.**
When driving in staples, press the staple outlet firmly against the material to be stapled. If the outlet is not applied properly, the staples may rebound.
- Keep hands and feet away from the firing head when using.**
It is very dangerous for a staple to hit the hands or feet by mistake.
- Beware of the tool's kickback.**
Do not approach the top of the tool with your head etc. during operation. This is dangerous because the tool may recoil violently if the staple currently being driven in comes into contact with a previous staple or a knot in the wood.

- 14. Take care when stapling thin boards or the corners of wood.**
When stapling thin boards, the staples may pass right through, as may also be the case when stapling the corners of wood due to deviation of the staples. In such cases, always make sure that there is no one (and nobody's hands or feet; etc.) behind the thin board or next to the wood you are going to staple.
- 15. Simultaneous stapling on both sides of the same wall is dangerous.**
Under no circumstances should stapling be performed on both sides of a wall at the same time. This would be very dangerous since the staples might pass through the wall and thus cause injuries.
- 16. Do not use the power tool on scaffoldings, ladders.**
The power tool shall not be used for specific application for example:
– when changing one driving location to another involves the use of scaffoldings, stairs, ladders or ladder alike constructions, e.g. roof laths,
– closing boxes or crates,
– fitting transportation safety systems e.g. on vehicles and wagons
- 17. Do not disconnect the battery with your finger on the trigger.**
If you disconnect the battery with your finger on the trigger, the next time the battery is connected, there is a danger that the power tool will fire a staple spontaneously, or operate incorrectly.
- 18. Disconnect the battery and take out any staples left in the magazine after use.**
Disconnect tool from battery before doing tool maintenance, cleaning a jammed fastener, leaving work area, moving tool to another location, or after use. It is very dangerous for a staple to be fired by mistake.
- 19. When removing a staple which has become stuck, make sure to first of all disconnect the battery.**
When removing a staple which has become stuck in the staple outlet, first of all make sure to disconnect the battery.
Accidental firing of the staple could be very dangerous.
- 20. To avoid hazards caused by falling staples, never open the magazine with the device facing downward while loading staples.**
- 21. When cleaning the power tool, do not use gasoline or other inflammable liquids.**
If vapour from an inflammable liquid gets into the power tool, there is a danger that sparks produced when stapling etc. may cause an explosion.
- 22. Always assume that the tool contains fasteners.**
Careless handling of the stapler can result in unexpected firing of fasteners and personal injury.
- 23. Do not point the tool towards yourself or anyone nearby.**
Unexpected triggering will discharge the fastener causing an injury.
- 24. Do not actuate the tool unless the tool is placed firmly against the workpiece.**
If the tool is not contact with the workpiece, the fastener may be deflected away from your target.
- 25. Disconnect the tool from the power source when the fastener jams in the tool.**

- While removing a jammed fastener, the stapler may be accidentally activated if it is plugged in.
- 26. Use caution while removing a jammed fastener.**
The mechanism may be under compression and the fastener may be forcefully discharged while attempting to free a jammed condition.
- 27. Do not use this stapler for fastening electrical cables.**
It is not designed for electric cable installation and may damage the insulation of electric cables thereby causing electric shock or fire hazards.
- 28. Always charge the battery at a temperature of 0 – 40°C.**
A temperature of less than 0°C will result in over charging which is dangerous. The battery cannot be charged at a temperature greater than 40°C. The most suitable temperature for charging is that of 20 – 25°C.
- 29. Do not use the charger continuously.**
When one charging is completed, leave the charger for about 15 minutes before the next charging of battery.
- 30. Do not allow foreign matter to enter the hole for connecting the rechargeable battery.**
- 31. Never disassemble the rechargeable battery and charger.**
- 32. Never short-circuit the rechargeable battery.**
Short-circuiting the battery will cause a great electric current and overheating. It results in burn or damage to the battery.
- 33. Do not dispose of the battery in fire.**
If the battery burnt, it may explode.
- 34. Do not insert object into the air ventilation slots of the charger.**
Inserting metal objects or inflammables into the charger air ventilation slots will result in electrical shock hazard or damaged charger.
- 35. Bring the battery to the shop from which it was purchased as soon as the post-charging battery life becomes too short for practical use. Do not dispose of the exhausted battery.**
- 36. Using an exhausted battery will damage the charger.**

CAUTION ON LITHIUM-ION BATTERY

To extend the lifetime, the lithium-ion battery equips with the protection function to stop the output. In the cases of 1 to 3 described below, when using this product, even if you are pulling the switch, the motor may stop. This is not the trouble but the result of protection function.

1. When the battery power remaining runs out, the motor stops.
In such case, charge it up immediately.
 2. If the tool is overloaded, the motor may stop. In this case, release the switch of tool and eliminate causes of overloading. After that, you can use it again.
 3. If the battery is overheated under overload work, the battery power may stop.
In this case, stop using the battery and let the battery cool. After that, you can use it again.
- Furthermore, please heed the following warning and caution.

WARNING

In order to prevent any battery leakage, heat generation, smoke emission, explosion and ignition beforehand, please be sure to heed the following precautions.

- Make sure that swarf and dust do not collect on the battery.
 - During work make sure that swarf and dust do not fall on the battery.
 - Make sure that any swarf and dust falling on the power tool during work do not collect on the battery.
 - Do not store an unused battery in a location exposed to swarf and dust.
 - Before storing a battery, remove any swarf and dust that may adhere to it and do not store it together with metal parts (screws, nails, etc.).
- Do not pierce battery with a sharp object such as a nail, strike with a hammer, step on, throw or subject the battery to severe physical shock.
- Do not use an apparently damaged or deformed battery.
- Do not use the battery in reverse polarity.
- Do not connect directly to an electrical outlets or car cigarette lighter sockets.
- Do not use the battery for a purpose other than those specified.
- If the battery charging fails to complete even when a specified recharging time has elapsed, immediately stop further recharging.
- Do not put or subject the battery to high temperatures or high pressure such as into a microwave oven, dryer, or high pressure container.
- Keep away from fire immediately when leakage or foul odor are detected.

- Do not use in a location where strong static electricity generates.
- If there is battery leakage, foul odor, heat generated, discolored or deformed, or in any way appears abnormal during use, recharging or storage, immediately remove it from the equipment or battery charger, and stop use.

CAUTION

- If liquid leaking from the battery gets into your eyes, do not rub your eyes and wash them well with fresh clean water such as tap water and contact a doctor immediately.
If left untreated, the liquid may cause eye-problems.
- If liquid leaks onto your skin or clothes, wash well with clean water such as tap water immediately. There is a possibility that this can cause skin irritation.
- If you find rust, foul odor, overheating, discolor, deformation, and/or other irregularities when using the battery for the first time, do not use and return it to your supplier or vendor.

WARNING

If an electrically conductive foreign object enters the terminals of the lithium ion battery, a short-circuit may occur resulting in the risk of fire. Please observe the following matters when storing the battery.

- **Do not place electrically conductive cuttings, nails, steel wire, copper wire or other wire in the storage case.**
- **Either install the battery in the power tool or store by securely pressing into the battery cover until the ventilation holes are concealed to prevent short-circuits (See Fig. 1).**

SPECIFICATIONS**POWER TOOL**

Model	N14DSL		N18DSL	
Voltage	14.4 V		18 V	
Applicable staples	Ref. Fig.			
Amount of loadable staples	150 staples			
Rechargeable battery	BSL1420: Li-ion 14.4 V (2.0 Ah 8 cells)	BSL1440: Li-ion 14.4 V (4.0 Ah 8 cells)	BSL1820: Li-ion 18 V (2.0 Ah 10 cells)	BSL1840: Li-ion 18 V (4.0 Ah 10 cells)
Weight*	1.4 kg	1.7 kg	1.5 kg	1.8 kg

* Weight according to EPTA-Procedure 01/2003

CHARGER

Model	UC18YRSL
Charging voltage	14.4 V – 18 V
Weight	0.6 kg

STAPLE SELECTION

The staples indicated in the chart below can be used with this stapler.

150 staples are bonded together to form a strip.

Contact the dealer from which you purchased the stapler for details on obtaining the staples.

NOTE

Only staples manufactured by HiKOKI may be used. Staples other than those manufactured by HiKOKI may cause jamming and subsequent malfunctions.

(Size unit: mm)

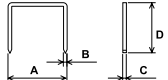
Shape	Staple	A	B	C	D
	BF1206	11.75	0.5	0.7	6
	BF1210				10
	BF1213				13

STANDARD ACCESSORIES

In addition to the main unit (1), the package contains the accessories listed in the table below.

	2LLRK	2LBRK	NK
① Charger	1	1	–
② Battery	2(4.0Ah)	2(2.0Ah)	–
③ Plastic case	1	1	1
④ Battery cover	1	1	–
⑤ Eye protector	1	1	1

Standard accessories are subject to change without notice.

**OPTIONAL ACCESSORIES
(Sold separately)**

○ **Battery**



(BSL1420, BSL1440)

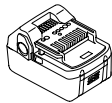

(BSL1820, BSL1840)

Optional accessories are subject to change without notice.

APPLICATION

- Securing the moisture-permeable waterproofing sheet in position
- Securing the heat insulation material in position

BATTERY REMOVAL/INSTALLATION

1. Battery removal

Hold the handle tightly and push the battery latch to remove the battery (see Fig. 2).

CAUTION:

Never short-circuit the battery.

2. Battery installation

Insert the battery while observing its polarities (see Fig. 2).

CHARGING

Before using the power tool, charge the battery as follows.

1. Connect the charger's power cord to a receptacle.

When the power cord is connected, the charger's pilot lamp will blink in red. (At 1-second intervals)

2. Insert the battery into the charger.

Firmly insert the battery into the charger until the line is visible, as shown in Fig. 3, 4.

3. Charging

When inserting a battery in the charger, charging will commence and the pilot lamp will light continuously in red.

When the battery becomes fully recharged, the pilot lamp will blink in red. (At 1-second intervals) (See Table 1)

(1) Pilot lamp indication

The indications of the pilot lamp will be as shown in Table 1, according to the condition of the charger or the rechargeable battery.

Table 1

Indications of the pilot lamp			
The pilot lamp lights or blinks in red.	Before charging	Blinks	Lights for 0.5 seconds. Does not light for 0.5 seconds. (off for 0.5 seconds)
	While charging	Lights	Lights continuously
	Charging complete	Blinks	Lights for 0.5 seconds. Does not light for 0.5 seconds. (off for 0.5 seconds)
	Charging impossible	Flickers	Lights for 0.1 seconds. Does not light for 0.1 seconds. (off for 0.1 seconds)
The pilot lamp lights in green.	Overheat standby	Lights	Lights continuously

- (2) Regarding the temperatures of the rechargeable battery

The temperatures for rechargeable batteries are as shown in **Table 2**, and batteries that have become hot should be cooled for a while before being recharged.

Table 2 Recharging ranges of batteries

Rechargeable batteries	Temperatures at which the battery can be recharged
BSL1420, BSL1820 BSL1440, BSL1840	0°C – 50°C

- (3) Regarding recharging time

Depending on the combination of the charger and batteries, the charging time will become as shown in **Table 3**.

Table 3 Charging time (At 20°C)

Battery \ Charger	UC18YRSL
BSL1420, BSL1820	Approx. 30 min.
BSL1440, BSL1840	Approx. 60 min.

NOTE:

The charging time may vary according to temperature and power source voltage.

4. **Disconnect the charger's power cord from the receptacle.**

5. **Hold the charger firmly and pull out the battery.**

NOTE:

After operation, pull out batteries from the charger first, and then keep the batteries properly.

Regarding electric discharge in case of new batteries, etc.

As the internal chemical substance of new batteries and batteries that have not been used for an extended period is not activated, the electric discharge might be low when using them the first and second time. This is a temporary phenomenon, and normal time required for recharging will be restored by recharging the batteries 2-3 times.

How to make the batteries perform longer

- (1) Recharge the batteries before they become completely exhausted.

When you feel that the power of the tool becomes weaker, stop using the tool and recharge its battery. If you continue to use the tool and exhaust the electric current, the battery may be damaged and its life will become shorter.

- (2) Avoid recharging at high temperatures.

A rechargeable battery will be hot immediately after use. If such a battery is recharged immediately after use, its internal chemical substance will deteriorate, and the battery life will be shortened. Leave the battery and recharge it after it has cooled for a while.

CAUTION:

- When the battery charger has been continuously used, the battery charger will be heated, thus constituting the cause of the failures. Once the charging has been completed, give 15 minutes rest until the next charging.

- If the battery is recharged when it is warm due to battery use or exposure to sunlight, the pilot lamp map light in green.
The battery will not be recharged. In such a case, let the battery cool before charging.
- When the pilot lamp flickers in red (at 0.2-second intervals), check for and take out any foreign objects in the charger's battery installation hole. If there are no foreign objects, it is probable that the battery or charger is malfunctioning. Take it to your authorized Service Center.

BEFORE USE

1. Preparing the Staples and Performing Safety Inspections

WARNING

- Do not use the product near flammable liquids or gases.
- Do not place the product near children or other non-qualified people.
- Run a full check to make sure that no screws are loose.
- Check to make sure that there are no damaged or missing parts, or malfunctioning parts owing to rust, etc.

Prepare staples that match the job at hand.



Refer to MAINTENANCE AND INSPECTION and carry out safety inspections without fail.

2. Trigger Lock Mechanism (Fig. 5)

WARNING

Make sure the trigger is locked when not firing staples.

This stapler has a lock mechanism to prevent the staples from being fired.

Set the lock lever at the  position to lock the trigger. Slide the lock lever to the  position when the stapler is to be used, and to the  position when it is not in use.

3. Checking Push Lever Operations (Fig. 6)

WARNING

Always make sure the trigger is locked and the battery removed from the power tool when checking push lever operations.

Check to make sure the push lever slides smoothly when operated.

Clean the sliding area on the push lever if it doesn't slide smoothly.

4. Handling the Staples

NOTE

- Handle the staples carefully.
There are cases in which the joined staple strips may be broken if they are dropped, and using them in this state may result in defective staple loading, leading to blank firing or staple jams. Do not use joined staple strips that are broken.
- Do not leave the staples outdoors or in direct sunlight for long periods of time.
Failure to observe this may result in rusting or defects in the joined staple strips. Use the staple packaging or other materials for storage purposes.

5. Loading the Staples (Fig. 7)

WARNING

Lock the trigger and remove the battery from the stapler when loading or removing staples.

- (1) Press the stop lever and slide the magazine backward.
- (2) Place the staples in the magazine with the prongs facing upward.
- (3) Slide the magazine back into position until the stop lever locks into place.

NOTE

- Close the magazine gently.
Using excessive force to close the magazine may result in the joined staple strips being deformed, preventing the magazine from being closed.
- Check the magazine blade guide if it won't close smoothly.

HOW TO USE THE STAPLER

There are two ways to discharge staples: Single Shot, in which the push lever is placed against the area where the staple is to be fired first and the trigger then pulled, and Continual Shot, in which the trigger is pulled first and the push lever then placed against the relevant area. The single-shot mode places the emphasis on finishing and is used to ensure that the staple is driven into the required place, while the continual-shot mode is used to drive in staples repeatedly with the trigger constantly being pulled.

The power tool is equipped with a mechanism to alternate between single-shot and continual-shot operations to ensure that work is carried out in the most efficient way.

Safety Devices

The power tool has been designed so that staples cannot be fired unless both the push lever and the trigger are simultaneously operated. In other words, staples will not be discharged when only the trigger is pulled, or when only the push lever (discharge outlet) is placed against the required area. This is to prevent the staples from being discharged when the trigger is accidentally pulled or when the push lever (discharge outlet) is accidentally placed against something.

● Single-shot Stapling (Fig. 8)

- (1) Make sure the discharge outlet is firmly placed against the place where the staple is to be discharged.
- (2) Pull the trigger to fire the staple.
- (3) Withdraw the power tool and release the trigger.

NOTE

- Use the single-shot mode to accurately staple the required location.
- There are cases in which subsequent stapling will not be possible if the trigger is released halfway through being pulled.

To correct this, remove the battery and then replace it.

● Continual-shot Stapling (Fig. 9)

First pull the trigger then place the push lever (discharge outlet) against the required area to repeatedly fire staples.

- (1) First pull the trigger.
- (2) Place the push lever (discharge outlet) against the required area to fire the staples.
- (3) Withdraw the stapler with the trigger pressed, and then repeat procedure from step (2) to repeatedly fire staples.

Anti Blank Firing Mechanism

The stapler is equipped with an anti blank firing mechanism to prevent blank firing when the staples run out.

The stapler will cease to operate when eight or fewer staples remain.

Approximately eight staples will remain after firing a strip of staples, but replenishing the magazine with the same staples will enable stapling to be continued.

1. Stapling procedures

WARNING

- Never point the discharge outlet at people.
- Make sure that work is carried out with the discharge outlet well away from faces, hands, feet and other parts of the body.
- Do not fire staples directly onto existing staples.
- Remove the battery when the stapler is not being used and during work breaks.
- When work has been completed, remove the battery, and then remove the remaining staples.
- When pulling the trigger, make sure that other fingers are not touching the push lever.
Failure to observe this may result in injury.

NOTE

- There are cases in which operations will become sluggish if used at low ambient temperatures.
- There are cases in which the staples will bend or cracks will appear in the stapled material depending on the hardness, thickness and combinations of the material. Test the stapling operability before commencing full use.

- (1) Locking the trigger and removing the battery
Remove the battery from the stapler to prevent unexpected operations. (Fig. 2)
- (2) Loading staples
Load staples of a size appropriate for the job in hand into the magazine. (Fig. 7)
- (3) Attaching the battery
Place the battery onto the stapler and press on it until it clicks into place.
- (4) Releasing the lever lock
Slide the lock lever until the lock has been released. (Fig. 5)
- (5) Firing staples
Adjust the depth of the staples with the adjuster. (Fig. 10)
- (6) Finishing work
When work has been finished, lock the trigger and remove the battery, and then remove all of the staples from the magazine.

2. How to adjust the stapling depth (Fig. 10)

WARNING

When adjusting staple depth, aim the discharge outlet downwards and check that it is not pointing at faces, hands, feet or other parts of the body first of all, and then lock the trigger.

Fire a test staple, and if it is too deep adjust the depth by rotating the adjuster to drive it shallower.

If the staple is not driven in deep enough, rotate the adjuster to drive it deeper.

The adjuster rotation modifies the depth by up to 2 mm.

3. Using the hook

The hook is used to hang up the power tool to your waist belt while working.

CAUTION:

- When using the hook, hang up the power tool firmly not to drop accidentally.

If the power tool is dropped, it may lead to an accident.

- Make sure the trigger has been locked and the battery removed when using the hook.
 - Install securely the hook. Unless the hook is securely installed, it may cause an injury while using.
- (1) Removing the hook.
Remove the screws fixing the hook with Philips screw driver. (Fig. 11)
 - (2) Replacing the hook and tightening the screws.
Install securely the hook in the groove of power tool and tighten the screws to fix the hook firmly. (Fig. 12)

MAINTENANCE AND INSPECTION

WARNING

Make sure the trigger has been locked and the battery removed before carrying out inspections and maintenance. Also make sure that the recharger has been unplugged.

1. Removing Staple Jams (Fig. 13)

- (1) Remove the battery from the power tool
- (2) Press the stop lever, slide open the magazine and remove all staples.
- (3) Remove adhesive of staples, fragments and splinters that have collected in the blade guide with a flathead screwdriver or similar implement.
- (4) Check to ascertain that the push lever works smoothly.

NOTE

After removing staple jams, reload the staples and fire a test staple.

2. Magazine Inspections

The inside of the magazine needs to be cleaned from time to time. Slide the magazine open and remove adhesive of staples, fragments and splinters that have collected.

NOTE

Dirt inside the magazine may result in the operations of the staple feeder becoming sluggish, which may cause blank firing.

3. Inspecting the mounting screws

Regularly inspect all mounting screws and ensure that they are properly tightened. Should any of the screws be loose, retighten them immediately. Failure to do so may result in serious hazard.

4. Cleaning of the outside

When the power tool is stained, wipe with a soft dry cloth or a cloth moistened with soapy water. Do not use chloric solvents, gasoline or paint thinner, as they melt plastics.

5. Storage

Store the power tool in a place in which the temperature is less than 40°C, and out of reach of children.

NOTE:

Make sure that the battery is fully charged when stored for a long period (3 months or more). The battery with smaller capacity may not be able to be charged when used, if stored for a long period.

6. Service parts list

- A: Item No.
- B: Code No.
- C: No. Used
- D: Remarks

CAUTION

Repair, modification and inspection of HiKOKI Power Tools must be carried out by a HiKOKI Authorized Service Center.

This Parts List will be helpful if presented with the tool to the HiKOKI Authorized Service Center when requesting repair or other maintenance.

In the operation and maintenance of power tools, the safety regulations and standards prescribed in each country must be observed.

MODIFICATIONS

HiKOKI Power Tools are constantly being improved and modified to incorporate the latest technological advancements.

Accordingly, some parts (i.e. code numbers and/or design) may be changed without prior notice.

Important notice on the batteries for the HiKOKI cordless power tools

Please always use one of our designated genuine batteries. We cannot guarantee the safety and performance of our cordless power tool when used with batteries other than these designated by us, or when the battery is disassembled and modified (such as disassembly and replacement of cells or other internal parts).

GUARANTEE

We guarantee HiKOKI Power Tools in accordance with statutory/country specific regulation. This guarantee does not cover defects or damage due to misuse, abuse, or normal wear and tear. In case of complaint, please send the Power Tool, undismantled, with the GUARANTEE CERTIFICATE found at the end of this Handling instruction, to a HiKOKI Authorized Service Center.

NOTE:

Due to HiKOKI's continuing program of research and development, the specifications herein are subject to change without prior notice..

Information concerning airborne noise and vibration

The measured values were determined according to EN60745 and declared in accordance with ISO 4871.

Measured A-weighted sound power level: 87 dB (A)

Measured A-weighted sound pressure level: 76 dB (A)

Uncertainty KpA: 3 dB (A).

Wear hearing protection.

Vibration total values (triax vector sum) determined according to EN60745.

The length of the staples was 13 mm:

Vibration emission value $a_h = 2.3 \text{ m/s}^2$

Uncertainty K = 1.5 m/s^2

The declared vibration total value has been measured in accordance with a standard test method and may be used for comparing one tool with another.

It may also be used in a preliminary assessment of exposure.

WARNING

- The vibration emission during actual use of the power tool can differ from the declared total value depending on the ways in which the tool is used.
- Identify safety measures to protect the operator that are based on an estimation of exposure in the actual conditions of use (taking account of all parts of the operating cycle such as the times when the tool is switched off and when it is running idle in addition to the trigger time).

TROUBLESHOOTING

Use the inspections in the table below if the tool does not operate normally. If this does not remedy the problem, consult your dealer or the HiKOKI Authorized Service Center.

	Symptom	Possible cause	Remedy
Charger	The Charge lamp does not go on.	The power plug is not connected to an AC outlet.	Connect the power plug to an AC outlet.
		The battery is not properly connected to the charger.	Insert the battery so that it is properly seated in the charger.
		The battery or charger electrodes are soiled.	Use a cotton swab or other tool to clean the electrodes.
		The battery is extremely hot.	Allow the battery to properly cool before charging.
	The indicator repeatedly blinks fast in orange, and the buzzer sounds for approximately two seconds.	Foreign matter has entered the battery attachment bed or the battery terminals.	Remove the foreign matter.
Abnormalities with the battery or recharger		Unplug the power cord and contact your dealer or the HiKOKI Authorized Service Center.	
Tool	The stapler won't fire staples.	The battery has run out of power.	Recharge the battery with the recharger.
		The battery has not been attached correctly.	Remove the battery and check to see if foreign matter exists in the stapler's battery insertion bed. Also check to make sure that the battery terminals are not soiled. Press down on the battery until it clicks into place.
		The trigger was released halfway through being pulled in the single-shot mode.	Remove the battery from the stapler, and then replace it.
		Power tool abnormalities.	Contact your dealer or the HiKOKI Authorized Service Center.
	Staples are not fully driven in.	The material is too hard.	There are cases in which hard materials cannot be stapled correctly.
		The stapler is recoiling.	The discharge outlet is not being pressed firmly enough against the area where the staple is to be drive.
		The driver blade is worn down.	Contact your dealer or the HiKOKI Authorized Service Center.
	Blank firing.	The anti-blank firing mechanism is not working.	Clean all dirt or foreign matter from around the micro switch inside the magazine.
		Staples are jammed nearby the discharge outlet.	Clean all jammed staples or dirt, etc.
		The driver blade is worn down.	Contact your dealer or the HiKOKI Authorized Service Center.
		Feeder operations are sluggish.	Clean all dirt or foreign matter from the inside of the magazine.

ALLGEMEINE SICHERHEITSHINWEISE FÜR ELEKTROGERÄTE

⚠️ WARNUNG

Lesen Sie sämtliche Sicherheitshinweise und Anweisungen durch

Wenn die Warnungen und Anweisungen nicht befolgt werden, kann es zu Stromschlag, Brand und/oder ernsthaften Verletzungen kommen.

Bitte bewahren Sie alle Warnhinweise und Anweisungen zum späteren Nachschlagen auf.

Der Begriff „Elektrowerkzeug“ bezieht sich in den Warnhinweisen auf Elektrowerkzeuge mit Netz-(schnurgebunden) oder Akkubetrieb (schnurlos).

1) Sicherheit im Arbeitsbereich

- Sorgen Sie für einen sauberen und gut ausgeleuchteten Arbeitsbereich.**
Zugestellte oder dunkle Bereiche ziehen Unfälle förmlich an.
- Verwenden Sie Elektrowerkzeuge niemals an Orten, an denen Explosionsgefahr besteht – zum Beispiel in der Nähe von leicht entflammaren Flüssigkeiten, Gasen oder Stäuben.**
Bei der Arbeit mit Elektrowerkzeugen kann es zu Funkenbildung kommen, wodurch sich Stäube oder Dämpfe entzünden können.
- Sorgen Sie bei der Arbeit mit Elektrowerkzeugen dafür, dass sich keine Zuschauer (insbesondere Kinder) in der Nähe befinden.**
Wenn Sie abgelenkt werden, können Sie die Kontrolle über das Werkzeug verlieren.

2) Elektrische Sicherheit

- Elektrowerkzeuge müssen mit passender Stromversorgung betrieben werden.**
Nehmen Sie niemals irgendwelche Änderungen am Anschlussstecker vor.
Verwenden Sie bei Elektrowerkzeugen mit Schutzkontakt (geerdet) niemals Adapterstecker.
Stecker im Originalzustand und passende Steckdosen reduzieren das Stromschlagrisiko.
- Vermeiden Sie Körperkontakt mit geerdeten Gegenständen wie Rohrleitungen, Heizungen, Herden oder Kühlschränken.**
Bei Körperkontakt mit geerdeten Gegenständen besteht ein erhöhtes Stromschlagrisiko.
- Setzen Sie Elektrowerkzeuge niemals Regen oder sonstiger Feuchtigkeit aus.**
Wenn Flüssigkeiten in ein Elektrowerkzeug eindringen, erhöht sich das Stromschlagrisiko.
- Verwenden Sie das Anschlusskabel nicht missbräuchlich.** Tragen Sie das Elektrowerkzeug niemals an der Anschlusschnur, ziehen Sie es nicht damit heran und ziehen Sie den Stecker nicht an der Anschlusschnur aus der Steckdose. Halten Sie die Anschlusschnur von Hitzequellen, Öl, scharfen Kanten und beweglichen Teilen fern.
Beschädigte oder verdrehte Anschlusschnüre erhöhen das Stromschlagrisiko.
- Wenn Sie ein Elektrowerkzeug im Freien benutzen, verwenden Sie ein für den Außeneinsatz geeignetes Verlängerungskabel.**
Ein für den Außeneinsatz geeignetes Kabel vermindert das Stromschlagrisiko.
- Falls sich der Betrieb des Elektrowerkzeuges in feuchter Umgebung nicht vermeiden lässt, verwenden Sie eine Stromversorgung mit Fehlerstromschutzeinrichtung (Residual Current Device, RCD).**

Durch den Einsatz einer Fehlerstromschutzeinrichtung wird das Risiko eines elektrischen Schlags reduziert.

3) Persönliche Sicherheit

- Bleiben Sie wachsam, achten Sie auf das, was Sie tun, und setzen Sie Ihren Verstand ein, wenn Sie mit Elektrowerkzeugen arbeiten.**
Benutzen Sie keine Elektrowerkzeuge, wenn Sie müde sind oder unter Einfluss von Drogen, Alkohol oder Medikamenten stehen.
Bei der Arbeit mit Elektrowerkzeugen können bereits kurze Phasen der Unaufmerksamkeit zu schweren Verletzungen führen.
 - Benutzen Sie eine persönliche Schutzausrüstung.**
Tragen Sie immer einen Augenschutz.
Schutzausrüstung wie Staubmaske, rutschsichere Sicherheitsschuhe, Schutzhelm und Gehörschutz senken das Verletzungsrisiko bei angemessenem Einsatz.
 - Vermeiden Sie unbeabsichtigtes Einschalten.**
Achten Sie darauf, dass sich der Schalter in der Aus- (Off-) Position befindet, ehe Sie das Gerät mit der Stromversorgung und/oder Batteriestromversorgung verbinden, es aufheben oder herumtragen.
Das Herumtragen von Elektrowerkzeugen mit dem Finger am Schalter oder das Herstellen der Stromversorgung bei betätigtem Schalter zieht Unfälle regelrecht an.
 - Entfernen Sie sämtliche Einstellwerkzeuge (Einstellschlüssel), ehe Sie das Elektrowerkzeug einschalten.**
Ein an einem beweglichen Teil des Elektrowerkzeugs angebrachter Schlüssel kann zu Verletzungen führen.
 - Sorgen Sie für einen festen Stand.** Achten Sie jederzeit darauf, sicher zu stehen und das Gleichgewicht zu bewahren.
Dadurch haben Sie das Elektrowerkzeug in unerwarteten Situationen besser im Griff.
 - Kleiden Sie sich richtig.** Tragen Sie keine lose Kleidung oder Schmuck. Halten Sie Haar, Kleidung und Handschuhe von beweglichen Teilen fern.
Lose Kleidung, Schmuck oder langes Haar kann von beweglichen Teilen erfasst werden.
 - Wenn Anschlüsse für Staubabsaug- und -sammelvorrichtungen vorhanden sind, sorgen Sie dafür, dass diese richtig angeschlossen und eingesetzt werden.**
Durch Entfernen des Staubes können staubbezogene Gefahren vermindert werden.
- #### 4) Einsatz und Pflege von Elektrowerkzeugen
- Überschreiten Sie Elektrowerkzeuge nicht.**
Benutzen Sie das richtige Elektrowerkzeug für Ihren Einsatzzweck.
Das richtige Elektrowerkzeug erledigt seine Arbeit bei bestimmungsgemäßem Einsatz besser und sicherer.
 - Benutzen Sie das Elektrowerkzeug nicht, wenn es sich nicht am Schalter ein- und ausschalten lässt.**
Jedes Elektrowerkzeug, das nicht mit dem Schalter betätigt werden kann, stellt eine Gefahr dar und muss repariert werden.
 - Stecken Sie den Stecker der Stromversorgung oder Batteriestromversorgung vom Gerät ab, ehe Sie Einstellarbeiten vornehmen, Zubehörteile tauschen oder das Elektrowerkzeug verstauen.**
Solche präventiven Sicherheitsmaßnahmen verhindern den unbeabsichtigten Anlauf des Elektrowerkzeugs und die damit verbundenen Gefahren.

- d) Lagern Sie nicht benutzte Elektrowerkzeuge außerhalb der Reichweite von Kindern, lassen Sie nicht zu, dass Personen das Elektrowerkzeug bedienen, die nicht mit dem Werkzeug selbst und/oder diesen Anweisungen vertraut sind.
Elektrowerkzeuge in ungeschulten Händen sind gefährlich.
- e) Halten Sie Elektrowerkzeuge in Stand. Prüfen Sie auf Fehlausrichtungen, sicheren Halt und Leichtgängigkeit beweglicher Teile, Beschädigungen von Teilen und auf jegliche andere Zustände, die sich auf den Betrieb des Elektrowerkzeugs auswirken können. Bei Beschädigungen lassen Sie das Elektrowerkzeug reparieren, ehe Sie es benutzen. *Viele Unfälle mit Elektrowerkzeugen sind auf schlechte Wartung zurückzuführen.*
- f) Halten Sie Schneidwerkzeuge scharf und sauber. *Richtig gewartete Schneidwerkzeuge mit scharfen Schneidkanten bleiben weniger häufig hängen und sind einfacher zu beherrschen.*
- g) Benutzen Sie Elektrowerkzeuge, Zubehör, Werkzeugspitzen und Ähnliches in Übereinstimmung mit diesen Anweisungen – beachten Sie dabei die jeweiligen Arbeitsbedingungen und die Art und Weise der auszuführenden Arbeiten. *Der Gebrauch des Elektrowerkzeuges für andere als die vorgesehenen Anwendungen kann zu gefährlichen Situationen führen.*
- 5) Verwendung und Pflege der Batterie
- a) Laden Sie das Gerät nur mit dem vom Hersteller empfohlenen Ladegerät auf.
Ein Ladegerät für einen speziellen Batterietyp kann bei Verwendung mit anderen Batterien zu Gefahren führen.
- b) Verwenden Sie für das Gerät nur die speziell empfohlenen Batterien.
Eine Verwendung von anderen Batterien kann zu Verletzungen und Bränden führen.
- c) Ist die Batterie nicht in Gebrauch, achten Sie darauf, dass sie nicht mit metallischen Gegenständen, beispielsweise Büroklammern, Münzen, Schlüssel, Nägel, Schrauben in Kontakt kommt, da diese Gegenstände einen Kurzschluss der Anschlüsse verursachen könnten.
Ein Kurzschluss der Batterieanschlüsse kann zu Verbrennungen oder Bränden führen.
- d) Im Falle von Störungen, kann Flüssigkeit aus der Batterie austreten. Vermeiden Sie in diesem Fall jeglichen Kontakt. Sollten Sie dennoch mit der Batterie in Berührung kommen, waschen Sie die betroffene Stelle gründlich mit Wasser ab. Ist die Flüssigkeit ins Auge geraten, suchen Sie einen Arzt auf.
Ausgetretene Batterieflüssigkeiten können zu Reizungen oder Verbrennungen führen.
- 6) Service
- a) Lassen Sie Elektrowerkzeuge durch qualifizierte Fachkräfte und unter Einsatz passender, zugelassener Originalteile warten.
Dies sorgt dafür, dass die Sicherheit des Elektrowerkzeugs nicht beeinträchtigt wird.

VORSICHT
Von Kindern und gebrechlichen Personen fernhalten.
Werkzeuge sollten bei Nichtgebrauch außerhalb der Reichweite von Kindern und gebrechlichen Personen aufbewahrt werden.

VORSICHTSMASSNAHMEN BEIM GEBRAUCH DES TACKER

- Sichere Arbeitsweise durch korrekten Gebrauch.**
Dieses Gerät wurde zum Eintreiben von Krampen in Holz oder ähnliches Material entwickelt. Benutzen Sie es ausschließlich für den vorgesehenen Verwendungszweck.
- Schützen Sie sich vor Bränden und Explosionen.**
Da während des Heftens Funken umherfliegen können ist es gefährlich, das Gerät in der Nähe von Lacken, Farben, Benzin, Verdünnern, Gasolin, Gas, Klebstoffen oder ähnlichen brennbaren Substanzen zu benutzen, da diese sich entzünden oder explodieren können. Das Gerät darf aus diesem Grunde unter keinen Umständen in der Nähe solcher brennbaren Materialien benutzt werden.
- Schützen Sie immer Ihre Augen (Schutzbrille).**
Tragen Sie stets eine Schutzbrille, wenn Sie mit dem Gerät arbeiten, und achten Sie darauf, dass auch Personen in Ihrer Umgebung Schutzbrillen tragen. Es können Teile der Krampen oder Krampen, die nicht korrekt getroffen wurden, in das Auge eindringen und das Augenlicht zerstören. Schutzbrillen sind in jedem Fachgeschäft erhältlich. Tragen Sie stets einen Augenschutz, wenn Sie dieses Werkzeug verwenden. Verwenden Sie entweder eine Schutzbrille oder eine Schutzmaske über einer Brille.
- Schützen Sie Ihre Ohren und Ihren Kopf.**
Tragen Sie während des Heftens Lärmschutz und Sicherheitshelme. Abhängig von den Bedingungen sollten auch Personen in der Umgebung Lärmschutz und Sicherheitshelme tragen.
- Achten Sie auf Personen, die in Ihrer Nähe arbeiten.**
Es kann gefährlich werden wenn Krampen, die nicht richtig eingetrieben wurden andere Personen verletzen. Achten Sie aus diesem Grunde auf die Sicherheit der Sie umgebenden Personen wenn Sie dieses Gerät benutzen. Achten Sie darauf, dass die Mündung des Gerätes nicht in die Nähe von Personen, Händen oder Füßen kommt.
- Richten Sie die Mündung des Gerätes nie auf Personen.**
Nehmen Sie immer an, dass das Gerät Krampen enthält.
Es kann zu schweren Unfällen kommen, wenn Sie das Gerät versehentlich auslösen, während die Mündung auf eine Person gerichtet ist. Achten Sie darauf, dass die Mündung des Gerätes nie auf eine Person gerichtet ist (auch nicht auf Sie selbst), wenn Sie den Druckschlauch anschließen oder abtrennen, Krampen einlegen oder ähnliche Arbeiten durchführen. Selbst wenn keine Krampen eingelegt sind, ist es gefährlich, das Gerät auszulösen, während die Mündung auf eine Person gerichtet ist. Spielen Sie nicht herum. Respektieren Sie das Werkzeug als ein Arbeitsmittel.
- Prüfen Sie die Druckhebel, bevor Sie das Gerät benutzen.**
Achten Sie vor der Verwendung des Elektrogeräts darauf, dass der Druckhebel ordnungsgemäß funktioniert. Bringen Sie den Akku an, ohne dass sich Krampen im Gerät befinden und überprüfen Sie Folgendes. Tritt ein Arbeitsgeräusch auf, so zeigt dies einen Fehler an. Benutzen Sie in diesem Fall das Gerät nicht, bevor es inspiziert und repariert wurde.

- Tritt ein Arbeitsgeräusch beim Ziehen des Auslösers auf, ist das Gerät nicht in Ordnung.
 - Tritt beim Andrücken der Druckhebel an das zu heftende Material das Geräusch des sich bewegenden Treibers auf, ist das Gerät nicht in Ordnung.
Bitte beachten Sie außerdem, dass die Druckhebel niemals verändert oder entfernt werden dürfen.
- 8. Benutzen Sie ausschließlich die vorgeschriebenen Krampen.**
Es dürfen ausschließlich die in der Betriebsanleitung bezeichneten Befestigungsmittel verarbeitet werden.
- 9. Berühren Sie niemals achtlos den Auslöser.**
Berühren Sie den Auslöser mit dem Finger nur beim Heften. Wenn Sie das Gerät tragen oder jemandem überreichen während Sie den Finger am Auslöser haben, können Sie unbeabsichtigt einen Schuss auslösen und so einen Unfall verursachen.
- 10. Schließen Sie die Krampenführung fest zu und öffnen Sie sie nicht während des Arbeitens.**
Wenn Sie mit geöffneter Krampenführung heften, werden die Krampen nicht in das Holz eingetrieben und es besteht die Gefahr einer gefährlichen Entladung.
- 11. Drücken Sie die Mündung fest gegen das zu heftende Material.**
Wenn Sie Krampen eintreiben, drücken Sie die Mündung fest gegen das zu heftende Material. Geschieht dies nicht sorgfältig, können die Krampen zurückschlagen.
- 12. Halten Sie Hände und Füße während des Arbeitens von der Mündung entfernt.**
Es ist sehr gefährlich, wenn eine Krampe durch einen Fehler in die Hände oder Füße eindringt.
- 13. Schützen Sie sich vor dem Rückschlag des Gerätes**
Nähern Sie sich während des Arbeitens nicht mit dem Kopf oder anderen Körperteilen dem Oberteil des Gerätes. Dies ist gefährlich, da das Gerät heftig zurückschlagen kann, wenn eine Krampe auf eine vorher eingetriebene Krampe oder auf einen Knoten im Holz trifft.
- 14. Seien Sie vorsichtig beim Heften von dünnen Brettern oder Holzkanten.**
Beim Heften von dünnen Brettern können die Krampen durchschlagen, wie dies auch beim Heften von Holzkanten durch Querschläger geschehen kann. Achten Sie in solchen Fällen darauf, dass sich niemand (auch keine Hände, Füße etc.) hinter dem Brett oder in der Nähe des Holzes, das Sie gerade heften befindet.
- 15. Gleichzeitiges Heften auf beiden Seiten einer Wand ist gefährlich.**
Unter keinen Umständen darf auf beiden Seiten derselben Wand gleichzeitig geheftet werden. Dies wäre gefährlich, da die Krampen durch die Wand schlagen könnten und so Verletzungen hervorrufen.
- 16. Verwenden Sie das Werkzeug nicht auf Leitern und auf Gerüsten.**
Das Werkzeug darf für bestimmte Anwendungen nicht eingesetzt werden, wie z.B.:
– wenn das Wechseln von einer Eintreibstelle zur anderen über Gerüste, Treppen, Leitern oder leiterähnlichen Konstruktionen, wie z.B.: Dachlattungen, erfolgt,
– das Schließen von Kisten und Verschlagen,
– beim Anbringen von Transportsicherungen z. B.: auf Fahrzeugen und Waggons
- 17. Entfernen Sie den Akku nicht, wenn sich Ihr Finger auf dem Auslöser befindet.**
Wenn Sie den Akku entfernen, während sich Ihr Finger auf dem Auslöser befindet, besteht die Gefahr, dass das Gerät beim nächsten Anbringen des Akkus ungewollt eine Krampe abfeuert bzw. nicht ordnungsgemäß funktioniert.
- 18. Entfernen Sie den Akku und entnehmen Sie sämtliche verbliebene Krampen aus dem Magazin.**
Entfernen Sie den Akku vom Gerät, bevor Sie Wartungsarbeiten durchführen, eine verklebte Krampe entfernen, den Arbeitsbereich verlassen, das Gerät an einen anderen Ort transportieren bzw. nach der Verwendung. Eine versehentlich abgefeuerte Krampe kann sehr gefährlich sein.
- 19. Entfernen Sie unbedingt den Akku, bevor Sie eine steckengebliebene Krampe entfernen.**
Bevor Sie eine in der Mündung verklebte Krampe entfernen, achten Sie darauf, dass der Akku entfernt ist. Eine versehentlich abgefeuerte Krampe kann sehr gefährlich sein.
- 20. Öffnen Sie das Magazin nicht wenn dieses nach unten gerichtet ist, um Unfälle durch herabfallende Krampen zu vermeiden.**
- 21. Beim Reinigen des Werkzeugs Kein Benzin oder andere brennbare Flüssigkeiten verwenden.**
Im Fall, dass Dampf einer entzündlichen Flüssigkeit in das Gerät eindringt, können beim Heften Funken entstehen, die zu einer Explosion führen können.
- 22. Gehen Sie immer davon aus, dass das Gerät Krampen enthält.**
Eine achtlose Handhabung des Tackers kann zu einem unerwarteten Abfeuern von Krampen und Verletzungen führen.
- 23. Richten Sie das Gerät nie auf sich selbst oder Personen in Ihrer Umgebung.**
Eine ungewollte Betätigung des Auslösers führt zum Abfeuern einer Krampe und kann Verletzungen zur Folge haben.
- 24. Betätigen Sie das Gerät nur, wenn es fest gegen das Werkstück gedrückt ist.**
Wenn das Gerät nicht am Werkstück anliegt, kann die Krampe von Ihrem Ziel abgelenkt werden.
- 25. Trennen Sie das Gerät von der Stromversorgung, wenn sich eine Krampe im Gerät verklebmt.**
Ein mit der Stromversorgung verbundener Tacker könnte beim Entfernen verklebten Krampen versehentlich betätigt werden.
- 26. Gehen Sie beim Entfernen verklebter Krampen vorsichtig vor.**
Der Mechanismus kann unter Druck stehen und die Krampe wird möglicherweise mit Gewalt herausgeschleudert, wenn Sie versuchen, die Verklebung zu beheben.
- 27. Verwenden Sie den Tacker nicht zur Befestigung elektrischer Kabel.**
Er ist nicht für die Montage elektrischer Kabel geeignet und kann die Kabelisolierung beschädigen und dadurch einen Stromschlag oder einen Brand verursachen.
- 28. Die Batterie immer bei einer Temperatur von 0 – 40°C laden.**
Laden bei einer Temperatur die niedriger als 0°C ist twird gefährliche Überladung verursachen. Die Batterie kann nicht bei einer Temperatur über 40°C geladen werden. Die beste Temperatur zum Laden wäre von 20 – 25°C.

29. Das Ladegerät nicht fortlaufend laden. Nach Beendigung einer Ladung, lassen Sie das Ladegerät ungefähr 15 Minuten ruhen bevor die nächste Batterieladung unternommen wird.
30. Keine Fremdkörper durch das Anschlußloch der Batterie eindringen lassen.
31. Niemals die Batterie und das Ladegerät auseinandernehmen.
32. Niemals die Batterie kurzschließen. Kurzschluß der Batterie verursacht eine zu große Stromzufuhr und Überhitzung, wodurch Durchbrennen oder Schaden beider Batterie entsteht.
33. Die Batterie nicht ins Feuer werfen. Sie könnte dabei explodieren.
34. Darauf achten, daß keine Gegenstände durch Belüftungsschlitze das Ladegeräts in das Gerät eindringen. Wenn Metallobjekte oder entzündliche Gegenstände durch die Belüftungsschlitze des Ladegeräts eindringen, kann dies zu elektrischen Schlägen führen oder das Ladegerät beschädigen.
35. Bringen Sie die Batterie zum Geschäft, wo Sie sie gekauft haben, sobald die Lebensdauer der Batterie zur Neige geht. Die leere Batterie nicht wegwerfen.
36. Das Benutzen einer leeren Batterie beschädigt das Ladegerät.

WARNUNG ZUM LITHIUM-IONEN-AKKU

Um die Lebensdauer des Lithium-Ionen-Akkus zu verlängern, ist dieser mit einer Schutzfunktion zum Stoppen der Leistungsabgabe ausgestattet.

In den unten beschriebenen Fällen 1 bis 3 kann bei der Benutzung dieses Produkts der Motor abschalten, selbst wenn Sie den Schalter drücken. Dies ist kein Defekt sondern das Resultat der Schutzfunktion.

1. Wenn die verbleibende Akkuleistung nicht mehr ausreicht, schaltet der Motor ab. Laden Sie in einem solchen Fall den Akku umgehend auf.
2. Wenn das Werkzeug überlastet ist, kann es zum Abschalten des Motors kommen. Lassen Sie in diesem Fall den Schalter des Geräts los und beseitigen Sie die Ursache der Überlastung. Danach können Sie das Gerät wieder verwenden.
3. Kommt es während des Betriebs zu einer Erhitzung der Batterie, wird das Gerät unter Umständen angehalten. Unterbrechen Sie in diesem Fall Ihre Arbeit und lassen Sie die Batterie abkühlen. Anschließend können Sie das Gerät wieder normal verwenden.

Bitte beachten Sie die folgenden Warnhinweise.

WARNUNG

Zur Vermeidung einer ausgelaufenen Batterie, Erwärmung, Rauchentwicklung, Explosionen und vorzeitiger Zündung beachten Sie bitte die folgenden Vorsichtsmaßnahmen.

1. Stellen Sie sicher, dass sich Späne und Staub nicht auf der Batterie ansammeln.
- Stellen Sie während der Arbeit sicher, dass Späne und Staub nicht auf die Batterie fallen.
- Stellen Sie sicher, dass Staub und Späne, die während der Bearbeitung auf das Elektrowerkzeug fallen, nicht in die Batterie gelangen.
- Lagern Sie ungebrauchte Batterien nicht an Plätzen, an denen Staub oder Späne anfallen.

- Vor dem Einlagern einer Batterie sind sämtlicher Staub und Späne zu entfernen. Weiterhin ist zu berücksichtigen, dass die Batterie nicht gemeinsam mit Metallteilen (Schrauben, Nägel, usw.) zu lagern ist.
2. Achten Sie darauf, dass die Batterie nicht durch einen spitzen Gegenstand, beispielsweise einen Nagel, beschädigt wird. Vermeiden Sie Schläge mit dem Hammer. Treten Sie nicht gegen die Batterie, werfen Sie diese nicht, und vermeiden Sie Stöße.
3. Beschädigte oder verformte Batterien dürfen nicht weiter verwendet werden.
4. Achten Sie auf den richtigen Anschluss der Pole.
5. Schließen Sie die Batterie nicht direkt an elektrische Ausgänge oder Zigarettenanzünder im Auto an.
6. Verwenden Sie die Batterie nur für den angegebenen Zweck.
7. Falls die Batterie nach Verstreichen der angegebenen Ladezeit nicht vollständig aufgeladen ist, brechen Sie den Ladevorgang unverzüglich ab.
8. Vermeiden Sie hohe Temperaturen und hohen Druck, wie er beispielsweise in der Mikrowelle, einem Trockner oder einem Hochdruckbehälter auftritt.
9. Wenn Sie ein Leck oder Rußgeruch feststellen, vermeiden Sie jeglichen Kontakt mit Feuerstellen.
10. Vermeiden Sie eine Verwendung an Orten, an denen starke statische Elektrizität erzeugt wird.
11. Werden ein Leck, Rußgeruch, Erwärmung, Verfärbungen, Verformungen oder sonstige Anomalitäten während der Verwendung, des Aufladens oder der Lagerung festgestellt, entfernen Sie die Batterie unverzüglich vom Gerät oder dem Ladegerät und beenden Sie die Anwendung.

VORSICHT

1. Tritt die auslaufende Flüssigkeit in Kontakt mit Ihren Augen, reiben Sie diese nicht, sondern waschen Sie sie mit sauberem (Leitungs-) Wasser gut aus und suchen Sie unverzüglich einen Arzt auf. Ohne sachgemäße Behandlung können Augenverletzungen auftreten.
2. Wenn die ausgelaufene Flüssigkeit auf Haut oder Kleidung trifft, waschen Sie diese unverzüglich mit sauberem Wasser ab. Es besteht die Gefahr von Hautreizungen.
3. Beim Auftreten von Rost, Rußgeruch, Erwärmung, Verfärbungen, Verformungen oder sonstigen Anomalitäten während der ersten Verwendung der Batterie, ist diese nicht weiter zu verwenden. Bringen Sie die Batterie zum Händler oder Verkäufer zurück.

WARNUNG

Wenn ein elektrischer Fremdkörper an die Anschlüsse des Lithium-Ionen-Akkus gelangt, kann es zu einem Kurzschluss und der Gefahr eines Feuers kommen. Beachten Sie folgende Vorsichtsmaßnahmen bei der Aufbewahrung des Akkus.

- **Legen Sie keine elektrisch leitenden Späne, Nägel, Stahldraht, Kupferdraht oder anderen Draht in den Aufbewahrungskoffer.**
- **Setzen Sie den Akku entweder in das Gerät ein oder lagern Sie ihn, um Kurzschlüsse zu vermeiden, indem Sie ihn in die Batterieabdeckung hineindrücken, bis die Belüftungslöcher verdeckt sind. (Siehe Abb. 1)**

STANDARDZUBEHÖR

ELEKTRO-WERKZEUG

Modell	N14DSL		N18DSL	
Spannung	14,4 V		18 V	
Krampen	siehe Abb.			
Anzahl Krampen	150 Krampen			
Wiederaufladbare Batterie	BSL1420: Li-ion 14,4 V (2,0 Ah 8 zellen)	BSL1440: Li-ion 14,4 V (4,0 Ah 8 zellen)	BSL1820: Li-ion 18 V (2,0 Ah 10 zellen)	BSL1840: Li-ion 18 V (4,0 Ah 10 zellen)
Gewicht*	1,4 kg	1,7 kg	1,5 kg	1,8 kg

* Gewicht entsprechend EPTA-Procedure 01/2003

LADEGERÄT

Modell	UC18YRSL
Ladespannung	14,4 V – 18 V
Gewicht	0,6 kg

AUSWAHL DER KRAMPEN

Die in der nachfolgenden Tabelle aufgeführten Krampen können mit diesem Tacker verwendet werden. Jeweils 150 Krampen sind auf einem Streifen angebracht. Informationen dazu, wo Sie die Krampen bekommen, erhalten Sie bei dem Händler, bei dem Sie den Tacker erworben haben.

HINWEIS

Es dürfen ausschließlich von HiKOKI hergestellte Krampen verwendet werden. Krampen anderer Hersteller können zu Krampenaus und daraus resultierenden Fehlfunktionen führen.

(Abmessungen des Geräts: mm)

Form	Krampe	A	B	C	D
	BF1206	11,75	0,5	0,7	6
	BF1210				10
	BF1213				13

STANDARDZUBEHÖR

Zusätzlich zum Hauptgerät (1) sind im Lieferumfang auch die in der untenstehenden Tabelle aufgeführten Zubehörteile enthalten.

	2LLRK	2LBRK	NK
① Ladegerät	1	1	–
② Batterie	2(4,0Ah)	2(2,0Ah)	–
③ Plastikgehäuse	1	1	1
④ Batterieabdeckung	1	1	–
⑤ Schutzbrille	1	1	1

Das Standardzubehör kann ohne vorherige Bekanntmachung jederzeit geändert werden.

SONDERZUBEHÖR (separat zu beziehen)

○ Batterie

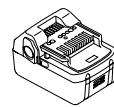
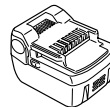

(BSL1420, BSL1440) (BSL1820, BSL1840)

Das Sonderzubehör kann ohne vorherige Bekanntmachung jederzeit geändert werden.

ANWENDUNG

- Befestigen von feuchtigkeitsdurchlässigen Abdichtungsbahnen.
- Befestigen von Wärmedämmstoffen.

HERAUSNEHMEN/EINSETZEN DER BATTERIE

1. Herausnehmen der Batterie

Den Handgriff festhalten und die Batterieverriegelungen drücken, um die Batterie herauszunehmen (siehe **Abb. 2**).

ACHTUNG:

Die Kontakte der Batterie niemals kurzschließen.

2. Einsetzen der Batterie

Den Batterie unter Beachtung der richtigen Richtung in das Gerät einsetzen (siehe **Abb. 2**).

LADEN

Vor Gebrauch des Elektrogeräts die Batterie wie folgt laden.

1. Den Netzstecker des Ladegerätes in eine Steckdose einstecken.

Beim Anschluss des Ladegeräts an eine Netzsteckdose blickt die Kontrolllampe rot auf. (In Sekundenabständen)

2. Eine Batterie in das Ladegerät einlegen.

Setzen Sie den Akkumulator so in das Ladegerät ein, dass die Linie sichtbar ist, wie in **Abb. 3, 4** gezeigt.





3. Anzeigelämpchen

Beim Einlegen einer Batterie in das Ladegerät beginnt der Ladevorgang und die Kontrolllampe leuchtet kontinuierlich rot.

Wenn die Batterie voll aufgeladen ist, blinkt das Kontrolllampe in Rot. (In Sekundenabständen) (Siehe **Tafel 1**)

- (1) Anzeigelämpchen
 Das Kontrolllampe leuchtet auf, wie in **Tafel 1** gezeigt, entsprechend dem Zustand des verwendeten Ladegeräts für die Akkubatterie.

Tafel 1

Anzeigen der Kontrolllampe				
Die Bereitschafts-anzeige leuchtet oder blinkt rot.	Vor dem Laden	Blinkt	Leuchtet für 0,5 Sekunden. Erlischt für 0,5 Sekunden. (Aus für 0,5 Sekunden) 	
	Beim Laden	Leuchtet	Leuchtet kontinuierlich 	
	Laden durchgeführt	Blinkt	Leuchtet für 0,5 Sekunden. Erlischt für 0,5 Sekunden. (Aus für 0,5 Sekunden) 	
	Laden unmöglich	Flackert	Leuchtet für 0,1 Sekunden. Erlischt für 0,1 Sekunden 	Betriebsstörung in der Batterie oder im Ladegerät
Die Bereitschafts-anzeige leuchtet grün.	Wegen Überhitzung angehalten	Leuchtet	Leuchtet kontinuierlich 	Akku überhitzt. Laden nicht möglich (Ladevorgang wird nach Abkühlen des Akkus gestartet).

- (2) Über die Temperatur der Akkubatterie
 Die Temperaturen für Akkus sind in **Tafel 2** gezeigt. Erhitzte Batterien vor dem Laden abkühlen lassen.

Tafel 2 Aufladebereiche für Batterie

Akkubatterien	Temperaturen, bei denen die Batterie geladen werden kann
BSL1420, BSL1820 BSL1440, BSL1840	0°C – 50°C

- (3) Über die Aufladezeit
 Je nach Kombination von Ladegerät und Batterien wird die Aufladezeit wie in **Tafel 3** gezeigt.

Tafel 3 Aufladezeit (bei 20°C)

Batterie \ Ladegerät	UC18YRSL
BSL1420, BSL1820	Etwa. 30 min.
BSL1440, BSL1840	Etwa. 60 min.

HINWEIS:

Die Aufladezeit kann je nach Temperatur und Ladespannung unterschiedlich sein.

- Den Netzstecker des Ladegeräts aus der Steckdose ziehen.
- Das Ladegerät festhalten und die Batterie herausziehen.

HINWEIS:

Nach dem Betrieb zuerst die Batterien aus dem Ladegerät nehmen und dann die Batterien angemessen aufbewahren.

Zur Leistung von neuen Batterien

Da die Batteriechemikalien von neuen Batterien und Batterien, die längere Zeit über nicht verwendet wurden, noch nicht bzw. nicht mehr aktiv sind, kann die Leistung von beim ersten und zweiten Einsatz niedrig sein. Dies ist eine vorübergehende Erscheinung, und die normale Batterieleistung wird nach zwei- oder dreimaligem Aufladen der Batterien wieder hergestellt.

Verlängerung der Lebensdauer von Batterien

- Die Batterien aufladen, bevor sie völlig erschöpft sind. Wenn festgestellt wird, daß die Leistung des Werkzeugs nachläßt, mit der Arbeit aufhören und die Batterie aufladen.
 Wenn das Werkzeug weiter verwendet wird und die Batterie völlig erschöpft wird, kann die Batterie beschädigt und ihre Lebensdauer verkürzt werden.
- Nicht bei hohen Temperaturen aufladen.
 Eine Akkubatterie erhitzt sich bei der Verwendung. Wenn solch eine Batterie sofort nach der Verwendung aufgeladen wird, werden die Batteriechemikalien beeinträchtigt, und die Batterielebensdauer nimmt ab. Die Batterie etwas stehen lassen und erst aufladen, wenn sie sich abgekühlt hat.

ACHTUNG:

- Wird das Akkuladegerät kontinuierlich eingesetzt, überhitzt sich das Gerät, wodurch Schäden resultieren können. Nach einem Ladevorgang das Gerät 15 Minuten bis zum nächsten Laden ruhen lassen.
- Falls ein aufgrund von Einsatz oder Sonneneinstrahlung erwärmter Akku an das Ladegerät angeschlossen wird, leuchtet die grüne Anzeige u. U. auf.
 Der Akku wird dann nicht geladen. In solchen Fällen den Akku vor dem Laden abkühlen lassen.

- Wenn das Kontrolllampe in schneller Folge in Rot flackert (in 0,2-Sekunden-Abständen), nachsehen ob Fremdkörper im Batteriefach sind und diese ggf. herausnehmen. Wenn keine Fremdkörper im Batteriefach sind, liegt wahrscheinlich eine Fehlfunktion bei der Batterie oder beim Ladegerät vor. Die Teile vom autorisierten Kundendienst prüfen lassen.

VOR INBETRIEBNAHME

1. Vorbereitung der Krampen und Durchführung von Sicherheitsinspektionen

WARNUNG

- Benutzen Sie das Produkt nicht in der Nähe brennbarer Flüssigkeiten oder Gase.
- Legen Sie das Produkt nicht in der Nähe von Kindern oder anderen Fremdkörpern Personen ab.
- Führen Sie eine vollständige Prüfung durch, um sicherzugehen, dass keine lockeren Schrauben vorhanden sind.
- Stellen Sie sicher, dass keine Teile beschädigt sind oder fehlen bzw. dass keine Teile aufgrund von Rost, etc. defekt sind.

Wählen Sie die Krampen nach der zu erledigenden Arbeit aus.

Lesen Sie den Abschnitt INSPEKTION UND WARTUNG und führen Sie unbedingt die Sicherheitsinspektionen durch.



2. Auslöserverriegelungsmechanismus (Abb. 5)

WARNUNG

Stellen Sie sicher, dass der Auslöser verriegelt ist, wenn Sie keine Krampen abfeuern.

Dieser Tacker verfügt über einen Verriegelungsmechanismus, der das Abfeuern von Krampen verhindert.

Stellen Sie den Verriegelungshebel in die Position , um den Auslöser zu verriegeln.

Schieben Sie den Verriegelungshebel in die Position , wenn Sie den Tacker benutzen möchten, bzw. in die Position , wenn er nicht verwendet wird.

3. Überprüfung der Funktion des Druckhebels (Abb. 6)

WARNUNG

Gehen Sie stets sicher, dass der Auslöser verriegelt und der Akku vom Elektrogerät entfernt ist, bevor Sie die Funktion des Druckhebels überprüfen.

Überprüfen Sie, dass sich der Druckhebel leichtgängig betätigen lässt.

Reinigen Sie den Gleitbereich, wenn sich der Druckhebel nicht problemlos betätigen lässt.

4. Handhabung der Krampen

HINWEIS

- Behandeln Sie die Krampen mit Sorgfalt. Die Krampenstreifen können Schaden nehmen, wenn sie fallen gelassen werden, und die Verwendung beschädigter Streifen kann zu fehlerhaft eingelegten Krampen und dadurch zu Leerschüssen oder Krampenstaus führen. Verwenden Sie keine beschädigten Krampenstreifen.
- Lassen Sie die Krampen nicht längere Zeit im Freien liegen bzw. setzen Sie sie nicht direktem Sonnenlicht aus.

Anderenfalls kann es bei den Krampenstreifen zu Rostbildung bzw. Beschädigungen kommen. Bewahren Sie die Krampen in der Krampenverpackung oder einem anderen geeigneten Behältnis auf.

5. Einlegen der Krampen (Abb. 7)

WARNUNG

Verriegeln Sie den Auslöser und entfernen Sie den Akku vom Tacker, bevor Sie Krampen einlegen oder entfernen.

- (1) Drücken Sie den Stopphebel und schieben Sie das Magazin zurück.
- (2) Legen Sie die Krampen mit den Zinken nach oben in das Magazin ein.
- (3) Schieben Sie das Magazin an seine Ausgangsposition zurück, bis der Stopphebel einrastet.

HINWEIS

- Schließen Sie das Magazin vorsichtig. Wenn Sie zu große Kraft aufwenden, kann das zur Verformung der Krampenstreifen führen und zur Folge haben, dass sich das Magazin nicht schließen lässt.
- Inspizieren Sie die Klingenführung des Magazins, wenn sich dieses nicht schließen lässt.

BEDIENUNGSANLEITUNG FÜR DEN TACKER

Es gibt zwei Möglichkeiten, Krampen abzufeuern: Einzelauslösung, bei der der Druckhebel zuerst gegen die zu heftende Stelle gedrückt und anschließend der Auslöser betätigt wird, und kontinuierliche Auslösung, bei der der Auslöser zuerst betätigt und dann der Druckhebel gegen die entsprechende Stelle gedrückt wird.

Einzelauslösung ist empfehlenswert, wenn Wert auf eine tadellose Verarbeitung gelegt wird. Hierbei wird sichergestellt, dass die Krampe an der gewünschten Stelle eingetrieben wird. Der kontinuierliche Auslösungsmodus hingegen wird verwendet, um Krampen bei gedrückten Auslöser kontinuierlich einzutreiben.

Das Elektrogerät verfügt über einen Mechanismus zum Umschalten zwischen Einzelauslösung und kontinuierlicher Auslösung, um sicherzustellen, dass die Arbeit möglichst effektiv ausgeführt werden kann.

Sicherheitsvorrichtungen

Das Elektrogerät ist so konzipiert, dass Krampen nur abgefeuert werden können, wenn Druckhebel und Auslöser gleichzeitig betätigt werden. Anders ausgedrückt werden keine Krampen abgefeuert, wenn nur der Auslöser betätigt wird bzw. wenn nur der Druckhebel (die Mündung) gegen die gewünschte Stelle gedrückt wird. Dies dient dazu, das Abfeuern von Krampen zu verhindern, wenn versehentlich der Auslöser betätigt bzw. der Druckhebel (die Mündung) gegen einen Gegenstand gedrückt wird.

● Unterbrochenes Heften (Abb. 8)

- (1) Stellen Sie sicher, dass die Mündung fest gegen die Stelle gedrückt ist, an der eine Krampe eingetrieben werden soll.
- (2) Betätigen Sie den Auslöser, um die Krampe abzufeuern.
- (3) Nehmen Sie das Elektrogerät weg und lassen Sie den Auslöser los.

HINWEIS

- Verwenden Sie den Einzelauslösungsmodus, um die gewünschte Stelle zielgenau und fehlerfrei zu heften.

- In manchen Fällen ist ein nachfolgendes Heften nicht möglich, wenn der Auslöser während der Betätigung halb gedrückt losgelassen wird.
Entfernen Sie, um dieses Problem zu beheben, den Akku und bringen Sie ihn wieder an.
- **Kontinuierliches Heften (Abb. 9)**
Betätigen Sie zuerst den Auslöser und drücken Sie dann den Druckhebel (die Mündung) gegen die gewünschte Stelle, um wiederholt Krampen abzufeuern.
 - (1) Betätigen Sie zuerst den Auslöser.
 - (2) Drücken Sie den Druckhebel (die Mündung) gegen die gewünschte Stelle, um die Krampen abzufeuern.
 - (3) Nehmen Sie den Tacker mit gedrücktem Auslöser weg und wiederholen Sie den Vorgang ab Schritt (2), um kontinuierlich Krampen abzufeuern.

Vorrichtung zum Schutz vor Leerschüssen

Der Tacker ist mit einer Vorrichtung zum Schutz vor Leerschüssen ausgestattet, um zu verhindern, dass der Tacker weiter feuert, wenn keine Krampen mehr vorhanden sind.

Der Tacker lässt sich nicht mehr betätigen, wenn acht oder weniger Krampen verbleiben.

Nach dem Abfeuern eines Krampfenstreifens verbleiben ca. acht Krampen im Magazin. Wenn das Magazin durch Krampen desselben Typs aufgefüllt wird, kann der Heftvorgang fortgesetzt werden.

1. Verschiedene Arten des Heftens

WARNUNG

- Richten Sie niemals die Mündung auf Personen.
- Halten Sie die Mündung bei der Arbeit vom Gesicht, Händen, Füßen und anderen Körperteilen fern.
- Heften Sie keine Krampen auf bereits vorhandene Krampen.
- Entfernen Sie den Akku, wenn Sie den Tacker nicht benutzen bzw. in Arbeitspausen.
- Entfernen Sie nach beendeter Arbeit den Akku und anschließend die verbleibenden Krampen.
- Stellen Sie bei der Betätigung des Auslösers sicher, dass Sie nicht versehentlich mit anderen Fingern den Druckhebel berühren. Nichtbeachtung kann Verletzungen zur Folge haben.

HINWEIS

- Bei niedrigen Umgebungstemperaturen kann es vorkommen, dass der Betrieb des Geräts schwerfällig wird.
- In manchen Fällen kann es abhängig von der Härte und Stärke des Materials oder der jeweiligen Materialkombination zur Verformung der Krampen bzw. zur Rissbildung in dem gehefteten Material kommen. Prüfen Sie die Durchführbarkeit des Heftvorgangs, bevor Sie mit der eigentlichen Arbeit beginnen.
- (1) Verriegeln des Auslösers und Entfernen des Akkus
Entfernen Sie den Akku vom Tacker, um eine versehentliche Betätigung zu vermeiden (**Abb. 2**).
- (2) Einlegen der Krampen
Legen Sie Krampen der für die anstehende Arbeit entsprechenden Größe in das Magazin ein (**Abb. 7**).
- (3) Anbringen des Akkus
Drücken Sie den Akku gegen den Tacker, bis er fest einrastet.
- (4) Lösen des Verriegelungshebels
Verschieben Sie den Verriegelungshebel, bis sich die Verriegelung löst (**Abb. 5**).

- (5) Abfeuern von Krampen
Stellen Sie die Einschusstiefe der Krampen mithilfe der Einstellvorrichtung ein (**Abb. 10**).
- (6) Beenden der Arbeit
Wenn Sie mit der Arbeit fertig sind, verriegeln Sie den Auslöser, entfernen Sie den Akku und entnehmen Sie dann alle verbleibenden Krampen aus dem Magazin.

2. Einstellen der Krampen-Einschusstiefe (Abb. 10)

WARNUNG

Richten Sie beim Einstellen der Krampen-Einschusstiefe die Mündung nach unten und stellen Sie sicher, dass sie nicht auf Gesicht, Hände, Füße oder andere Körperteile gerichtet ist, bevor Sie den Auslöser verriegeln.

Feuern Sie eine Probekrampe ab, und justieren Sie die Einschusstiefe bei einer zu tief eingetriebenen Krampe, indem Sie durch Drehen der Einstellvorrichtung eine geringere Einschusstiefe wählen.

Wenn die Krampe nicht tief genug eingetrieben wird, wählen Sie durch Drehen der Einstellvorrichtung eine höhere Einschusstiefe.

Die Einschusstiefe lässt sich mithilfe der Einstellvorrichtung um bis zu 2 mm variieren.

3. Verwendung des Hakens

Der Haken dient während des Arbeitens zum Anhängen des Werkzeugs an einen Gürtel.

VORSICHT:

- Beim Aufhängen am Haken sicherstellen, dass das Werkzeug sicher den Gürtel fasst und nicht fallen kann. Bei Fall des Werkzeugs besteht Unfallgefahr.
- Stellen Sie sicher, dass der Auslöser verriegelt und der Akku entfernt ist, bevor Sie den Haken verwenden.
- Den Haken ordnungsgemäß anbringen. Falls der Haken nicht korrekt befestigt ist, besteht Verletzungsgefahr beim Einsatz.
- (1) Abnehmen des Hakens
Die Halteschrauben des Hakens mit einem Kreuzschraubendreher entfernen. (**Abb. 11**)
- (2) Anbringen des Hakens und Festziehen der Schrauben
Den Haken fest in die Nut am Werkzeug einpassen und die Halteschrauben des Werkzeugs ordnungsgemäß festziehen. (**Abb. 12**)

WARTUNG UND INSPEKTION

WARNUNG

Stellen Sie sicher, dass der Auslöser verriegelt und der Akku entfernt ist, bevor Sie Inspektionen und Wartungsarbeiten durchführen. Achten Sie außerdem darauf, dass das Ladegerät nicht angeschlossen ist.

1. Entfernen von verklebten Krampen (Abb. 13)

- (1) Entfernen Sie den Akku vom Elektrogerät
- (2) Drücken Sie den Stopphebel, öffnen Sie das Magazin und entfernen Sie alle Krampen.
- (3) Entfernen Sie mit einem Schlitzschraubenzieher oder einem ähnlichen Werkzeug etwaige Kleberreste sowie Splitter und Bruchstücke, die sich in der Klingenföhrung angesammelt haben.
- (4) Stellen Sie sicher, dass der Druckhebel reibungslos funktioniert.

HINWEIS

Legen Sie die Krampen nach dem Beheben eines Krampfenstaus wieder ein und feuern Sie eine Probekrampe ab.

2. Inspektion des Magazins

Das Innere des Magazins muss von Zeit zu Zeit gereinigt werden. Öffnen Sie das Magazin und entfernen Sie die angesammelten Kleberreste, Splitter und Bruchstücke.

HINWEIS

Schmutz im Inneren des Magazins kann dazu führen, dass die Krampenzuführung schwergängig wird, was wiederum Leerschüsse zur Folge haben kann.

3. Inspektion der Befestigungsschrauben

Alle Befestigungsschrauben werden regelmäßig inspiziert und geprüft, daß sie richtig angezogen sind. Wenn sich eine der Schrauben lockert, muß sie sofort wieder angezogen werden. Geschieht das nicht, kann das zu erheblicher Gefahr führen.

4. Reinigen des Geräts von außen

Wenn das Elektrogerät verschmutzt ist, wischen Sie es mit einem weichen, trockenen, mit Seifenwasser angefeuchteten Tuch ab. Verwenden Sie keine chlorhaltigen Lösungsmittel, Benzin oder Farbverdünner, da diese Kunststoffe auflösen können.

5. Lagerung

Bewahren Sie das Elektrogerät bei unter 40°C für Kinder unzugänglich auf.

HINWEIS:

Vergewissern Sie sich, dass die Batterie nach einer längeren Lagerung (3 Monate oder mehr) voll aufgeladen ist. Eine Batterie mit geringerer Kapazität könnte sich nach längerer Lagerung eventuell nicht mehr aufladen lassen.

6. Liste der Wartungsteile

- A: Punkt Nr.
- B: Code Nr.
- C: Verwendete Anzahl
- D: Bemerkungen

ACHTUNG

Reparatur, Modifikation und Inspektion von HiKOKI-Elektrowerkzeugen müssen durch ein autorisiertes HiKOKI-Kundendienstzentrum durchgeführt werden. Diese Teileliste ist hilfreich, wenn sie dem autorisierten HiKOKI-Kundendienstzentrum zusammen mit dem Werkzeug für Reparatur oder Wartung ausgehändigt wird.

Bei Betrieb und Wartung von Elektrowerkzeugen müssen die Sicherheitsvorschriften und Normen beachtet werden.

MODIFIKATIONEN

HiKOKI-Elektrowerkzeuge werden fortwährend verbessert und modifiziert, um die neuesten technischen Fortschritte einzubauen. Dementsprechend ist es möglich, daß einige Teile (z.B. Codenummern bzw. Entwurf) ohne vorherige Benachrichtigung geändert werden.

Wichtiger Hinweis zu den Batterien für Akku-Geräte von HiKOKI

Verwenden Sie immer unsere angegebenen Originalbatterien. Wir können die Sicherheit und die Leistung unseres Akku-Gerätes nicht gewährleisten, wenn andere als die von uns angegebenen Batterien verwendet werden, oder wenn die Batterie zerlegt und verändert wird (etwa durch Zerlegen und Ersetzung von Zellen oder anderen innen gelegenen Teilen).

GARANTIE

Auf HiKOKI-Elektrowerkzeuge gewähren wir eine Garantie unter Zugrundelegung der jeweils geltenden gesetzlichen und landesspezifischen Bedingungen. Dieses Garantie erstreckt sich nicht auf Gehäusedefekte und nicht auf Schäden, die auf Missbrauch, bestimmungswidrigen Einsatz oder normalen Verschleiß zurückzuführen sind. Im Schadensfall senden Sie das nicht zerlegte Elektrowerkzeug zusammen mit dem GARANTIESCHEIN, den Sie am Ende der Bedienungsanleitung finden, an ein von HiKOKI autorisiertes Servicecenter.

HINWEIS:

Aufgrund des ständigen Forschungs und Entwicklungsprogramms von HiKOKI sind Änderungen der hierin gemachten technischen Angaben vorbehalten.

Information über Betriebslärm und Vibration

Die gemessenen Werte wurden entsprechend EN60745 bestimmt und in Übereinstimmung mit ISO 4871 ausgewiesen.

Gemessener A-gewichteter Schallpegel: 87 dB (A)

Gemessener A-gewichteter Schalldruck: 76 dB (A)

Messunsicherheit KpA: 3 dB (A)

Bei der Arbeit immer einen Gehörschutz tragen.

Gesamtvibrationswerte (3-Achsen-Vektorsumme), bestimmt gemäß EN60745.

Die Länge der Krampen betrug 13 mm:

Vibrationsemissionswert $a_{h1} = 2,3 \text{ m/s}^2$

Messunsicherheit $K = 1,5 \text{ m/s}^2$

Die angegebenen Gesamtvibrationswerte wurden entsprechend einem standardisierten Testverfahren gemessen und können dazu verwendet werden, Werkzeuge miteinander zu vergleichen.

Außerdem können sie zur vorbereitenden Expositionseinschätzung verwendet werden.

WARNUNG

- Der Vibrationsemissionswert während der tatsächlichen Benutzung des Elektrowerkzeugs kann von dem deklarierten Gesamtwert abweichen, abhängig davon, wie das Werkzeug verwendet wird.
- Legen Sie Sicherheitsmaßnahmen zum Schutz des Bedieners fest, die auf einer Expositionseinschätzung unter den tatsächlichen Benutzungsbedingungen beruhen (unter Berücksichtigung aller Bereiche des Betriebszyklus, darunter neben der Triggerzeit auch die Zeiten, in denen das Werkzeug ausgeschaltet ist oder im Leerlaufbetrieb läuft).

FEHLERSUCHE UND -BESEITIGUNG

Führen Sie die in der folgenden Tabelle aufgeführten Inspektionen durch, wenn das Gerät nicht ordnungsgemäß funktioniert. Kann das Problem dadurch nicht behoben werden, wenden Sie sich an Ihren Händler oder ein autorisiertes HiKOKI-Kundendienstzentrum.

	Symptom	Mögliche Ursache	Abhilfe
Ladegerät	Die Ladeleuchte leuchtet nicht.	Der Netzstecker ist nicht mit einer Wechselstromquelle verbunden.	Schließen Sie den Netzstecker an eine Wechselstromquelle an.
		Die Batterie ist nicht korrekt an das Ladegerät angeschlossen.	Legen Sie die Batterie korrekt in das Ladegerät ein.
		Die Elektroden von Batterie oder Ladegerät sind verschmutzt.	Reinigen Sie die Elektroden mit einem Wattebausch oder einem anderen Hilfsmittel.
		Die Batterie ist extrem heiß.	Lassen Sie die Batterie vor dem Aufladen richtig abkühlen.
	Die Anzeige blinkt wiederholt schnell in orange und ein Warnton ertönt ca. 2 Sekunden lang.	Fremdkörper haben sich an der Akkubefestigungsfläche bzw. den Akkukontakten angesammelt.	Entfernen Sie die Fremdkörper.
Unregelmäßigkeiten beim Akku oder dem Ladegerät		Trennen Sie das Elektrogerät von der Stromversorgung und wenden Sie sich an Ihren Händler oder ein von HiKOKI autorisiertes Kundendienstzentrum.	
Gerät	Der Tacker feuert keine Krampen ab.	Der Akku ist erschöpft.	Laden Sie den Akku mit dem Ladegerät wieder auf.
		Der Akku ist nicht korrekt angebracht.	Entfernen Sie den Akku und überprüfen Sie, ob sich Fremdkörper an der Akkubefestigungsfläche befinden. Stellen Sie darüber hinaus sicher, dass die Akkukontakte nicht verschmutzt sind. Drücken Sie den Akku an das Gerät, bis er hörbar einrastet.
		Der Auslöser wurde während der Betätigung im Einzelauslösungsmodus halb gedrückt losgelassen.	Entfernen Sie den Akku vom Tacker und bringen Sie ihn wieder an.
		Unregelmäßigkeiten beim Elektrogerät.	Wenden Sie sich an Ihren Händler oder ein von HiKOKI autorisiertes Kundendienstzentrum.
	Krampen werden nicht komplett eingetrieben.	Das Material ist zu hart.	In manchen Fällen lassen sich harte Materialien nicht korrekt heften.
		Der Tacker verursacht einen Rückstoß.	Die Mündung wird nicht fest genug gegen die zu heftende Stelle gedrückt.
		Die Klingenführung ist abgenutzt.	Wenden Sie sich an Ihren Händler oder ein von HiKOKI autorisiertes Kundendienstzentrum.
	Leerschüsse.	Die Vorrichtung zum Schutz vor Leerschüssen funktioniert nicht.	Entfernen Sie Schmutz und Fremdkörper um den Mikroschalter im Inneren des Magazin.
		Krampen sind in Mündungsnähe verklemmt.	Entfernen Sie verklemmte Krampen, Schmutz usw.
		Die Klingenführung ist abgenutzt.	Wenden Sie sich an Ihren Händler oder ein von HiKOKI autorisiertes Kundendienstzentrum.
		Der Betrieb der Krampenzuführung ist schwerfällig.	Entfernen Sie Schmutz und Fremdkörper aus dem Inneren des Magazins.

AVERTISSEMENTS DE SÉCURITÉ GÉNÉRAUX POUR L'OUTIL

⚠ AVERTISSEMENT

Lire tous les avertissements de sécurité et toutes les instructions.

Ne pas suivre les avertissements et instructions peut donner lieu à un choc électrique, un incendie et/ou une blessure sérieuse.

Conserver tous les avertissements et toutes les instructions pour pouvoir s'y reporter ultérieurement.

Le terme "outil" dans les avertissements fait référence à votre outil électrique alimenté par le secteur (avec cordon d'alimentation) ou votre outil fonctionnant sur batterie (sans cordon d'alimentation).

1) Sécurité de la zone de travail

a) **Conserver la zone de travail propre et bien éclairée.**

Les zones en désordre ou sombres sont propices aux accidents.

b) **Ne pas faire fonctionner les outils électriques en atmosphère explosive, par exemple en présence de liquides inflammables, de gaz ou de poussières.**
Les outils électriques produisent des étincelles qui peuvent enflammer les poussières ou les fumées.

c) **Maintenir les enfants et les personnes présentes à l'écart pendant l'utilisation de l'outil.**
Les distractions peuvent vous faire perdre le contrôle de l'outil.

2) Sécurité électrique

a) **Il faut que les fiches de l'outil électrique soient adaptées au socle.**

Ne jamais modifier la fiche de quelque façon que ce soit.

Ne pas utiliser d'adaptateurs avec des outils à branchement de terre.

Des fiches non modifiées et des socles adaptés réduiront le risque de choc électrique.

b) **Éviter tout contact du corps avec des surfaces reliées à la terre telles que les tuyaux, les radiateurs, les cuisinières et les réfrigérateurs.**

Il existe un risque accru de choc électrique si votre corps est relié à la terre.

c) **Ne pas exposer les outils à la pluie ou à des conditions humides.**

La pénétration d'eau à l'intérieur d'un outil augmentera le risque de choc électrique.

d) **Ne pas maltraiter le cordon. Ne jamais utiliser le cordon pour porter, tirer ou débrancher l'outil. Maintenir le cordon à l'écart de la chaleur, du lubrifiant, des arêtes ou des parties en mouvement.**

Des cordons endommagés ou emmêlés augmentent le risque de choc électrique.

e) **Lorsqu'on utilise un outil à l'extérieur, utiliser un prolongateur adapté à l'utilisation extérieure.**

L'utilisation d'un cordon adapté à l'utilisation extérieure réduit le risque de choc électrique.

f) **Si l'usage d'un outil dans un emplacement humide est inévitable, utiliser une alimentation protégée par un dispositif à courant différentiel résiduel (RCD).**

L'usage d'un RCD réduit le risque de choc électrique.

3) Sécurité des personnes

a) **Rester vigilant, regarder ce que vous êtes en train de faire et faire preuve de bon sens dans votre utilisation de l'outil. Ne pas utiliser un outil lorsque vous êtes fatigué ou sous l'emprise de drogues, d'alcool ou de médicaments.**

Un moment d'inattention en cours d'utilisation d'un outil peut entraîner des blessures graves des personnes.

b) **Utiliser un équipement de sécurité. Toujours porter une protection pour les yeux.**

Les équipements de sécurité tels que les masques contre les poussières, les chaussures de sécurité antidérapantes, les casques ou les protections acoustiques utilisés pour les conditions appropriées réduiront les blessures des personnes.

c) **Éviter tout démarrage intempestif. S'assurer que l'interrupteur est en position arrêt avant de brancher l'outil au secteur et/ou au bloc de batteries, de le ramasser ou de le porter.**

Porter les outils en ayant le doigt sur l'interrupteur ou brancher des outils dont l'interrupteur est en position marche est source d'accidents.

d) **Retirer toute clé de réglage avant de mettre l'outil en marche.**

Une clé laissée fixée sur une partie tournante de l'outil peut donner lieu à des blessures de personnes.

e) **Ne pas se précipiter. Garder une position et un équilibre adaptés à tout moment.**

Cela permet un meilleur contrôle de l'outil dans des situations inattendues.

f) **S'habiller de manière adaptée. Ne pas porter de vêtements amples ou de bijoux. Garder les cheveux, les vêtements et les gants à distance des parties en mouvement.**

Des vêtements amples, des bijoux ou les cheveux longs peuvent être pris dans des parties en mouvement.

g) **Si des dispositifs sont fournis pour le raccordement d'équipements pour l'extraction et la récupération des poussières, s'assurer qu'ils sont connectés et correctement utilisés.**

Utiliser des collecteurs de poussière peut réduire les risques dus aux poussières.

4) Utilisation et entretien de l'outil

a) **Ne pas forcer l'outil. Utiliser l'outil adapté à votre application.**

L'outil adapté réalisera mieux le travail et de manière plus sûre au régime pour lequel il a été construit.

b) **Ne pas utiliser l'outil si l'interrupteur ne permet pas de passer de l'état de marche à arrêt et vice versa.**

Tout outil qui ne peut pas être commandé par l'interrupteur est dangereux et il faut le réparer.

c) **Débrancher la fiche de la source d'alimentation en courant et/ou le bloc de batteries de l'outil avant tout réglage, changement d'accessoires ou avant de ranger l'outil.**

De telles mesures de sécurité préventives réduisent le risque de démarrage accidentel de l'outil.

d) **Conserver les outils à l'arrêt hors de la portée des enfants et ne pas permettre à des personnes ne connaissant pas l'outil ou les présentes instructions de le faire fonctionner.**

Les outils sont dangereux entre les mains d'utilisateurs novices.

- e) Observer la maintenance de l'outil. Vérifier qu'il n'y a pas de mauvais alignement ou de blocage des parties mobiles, des pièces cassées ou toute autre condition pouvant affecter le fonctionnement de l'outil.
En cas de dommages, faire réparer l'outil avant de l'utiliser.
De nombreux accidents sont dus à des outils mal entretenus.
- f) Garder affûtés et propres les outils permettant de couper.
Des outils destinés à couper correctement entretenus avec des pièces coupantes tranchantes sont moins susceptibles de bloquer et sont plus faciles à contrôler.
- g) Utiliser l'outil, les accessoires et les lames etc., conformément à ces instructions, en tenant compte des conditions de travail et du travail à réaliser.
L'utilisation de l'outil pour des opérations différentes de celles prévues pourrait donner lieu à des situations dangereuses.
- 5) Utilisation des outils fonctionnant sur batteries et précautions d'emploi
- a) Ne recharger qu'avec le chargeur spécifié par le fabricant.
Un chargeur qui est adapté à un type de bloc de batteries peut créer un risque de feu lorsqu'il est utilisé avec un autre type de bloc de batteries.
- b) N'utiliser les outils qu'avec des blocs de batteries spécifiquement désignés.
L'utilisation de tout autre bloc de batteries peut créer un risque de blessure et de feu.
- c) Lorsqu'un bloc de batteries n'est pas utilisé, le maintenir à l'écart de tout autre objet métallique, par exemple trombones, pièces de monnaie, clés, clous, vis ou autres objets de petite taille qui peuvent donner lieu à une connexion d'une borne à une autre.
Le court-circuitage des bornes d'une batterie entre elles peut causer des brûlures ou un feu.
- d) Dans de mauvaises conditions, du liquide peut être éjecté de la batterie; éviter tout contact. En cas de contact accidentel, nettoyer à l'eau. Si le liquide entre en contact avec les yeux, rechercher en plus une aide médicale.
Le liquide éjecté des batteries peut causer des irritations ou des brûlures.
- 6) Maintenance et entretien
- a) Faire entretenir l'outil par un réparateur qualifié utilisant uniquement des pièces de rechange identiques.
Cela assurera le maintien de la sécurité de l'outil.

PRECAUTIONS:

Maintenir les enfants et les personnes infirmes éloignés. Lorsque les outils ne sont pas utilisés, ils doivent être rangés hors de portée des enfants et des personnes infirmes.

PRECAUTIONS A PRENDRE LORS DE L'USAGE DE L'AGRAFEUSE

- La manutention en sécurité est garantie par un usage correct.**
Cet appareil a été construit pour enfoncer des agrafes dans du bois ou des matériaux similaires. Utilisez-le seulement pour les emplois désignés.
- Évitez les inflammations et les explosions.**
Vu que des étincelles peuvent se produire, il est dangereux d'utiliser l'appareil à proximité de laques, de couleurs, d'essence, de diluants, de fuel, de gaz, de colles ou d'autres substances inflammables similaires. Dans aucun cas, l'appareil ne doit être utilisé proche de pareils produits inflammables.
- Protégez vos yeux à l'aide de lunettes de sécurité.**
Portez toujours des lunettes de sécurité si vous utilisez l'appareil et assurez que les personnes qui vous entourent en portent aussi.
La possibilité que des fragments d'agrafe ou des agrafes mal touchées n'endommagent les yeux sont un danger pour la vue. Vous trouvez des lunettes de sécurité dans chaque quincaillerie. Portez toujours des lunettes de sécurité ou un masque de sécurité si vous utilisez l'agrafeuse.
Les employeurs doivent veiller à ce que l'équipement de protection soit toujours porté.
- Protégez vos oreilles.**
Veillez porter des oreillettes lors de chaque usage de l'agrafeuse et selon les conditions, veillez à ce que les personnes qui vous entourent en portent aussi.
- Faites attention aux personnes qui travaillent proche de vous.**
Des agrafes qui sont mal enfoncées représentent un danger pour les autres. En conséquence, veillez à assurer la sécurité des personnes alentour pendant le travail. Veillez toujours à ne pas trop rapprocher votre corps, vos mains ou vos pieds du déclencheur.
- Ne pointez jamais l'orifice de décharge en direction d'une personne.**
Supposez toujours que l'outil renferme des agrafes. Si l'orifice de décharge est pointé en direction d'une personne, des accidents sérieux peuvent se produire si vous pressez la détente. En branchant ou débranchant le tuyau, en chargeant les agrafes etc., évitez de pointer l'orifice de décharge en direction d'une personne (vous-même inclus).
Même s'il n'y a pas de agrafes dans l'outil, il serait dangereux de le décharger en le dirigeant vers quelqu'un. Pas de jeux brutaux. L'outil est un instrument de travail.
- Contrôlez le levier de détente avant d'utiliser l'agrafeuse.**
Avant d'utiliser l'outil électrique, vérifiez que le levier poussoir fonctionne correctement. Sans aucune agrafe chargée dans l'outil électrique, branchez la batterie et procédez comme suit. L'émission d'un bruit indique une panne. Dans ce cas, n'utilisez pas l'outil électrique avant de l'avoir fait contrôler et réparer.
 - Si le bruit d'opération est produit par le simple appui sur la détente, l'agrafeuse fonctionne mal.
 - Si le bruit d'opération est produit par le simple appui du levier de détente contre le matériel à fixer, l'agrafeuse fonctionne mal. Par ailleurs, notez que le levier de détente ne doit être ni modifié ni retiré.
- Utilisez seulement des agrafes spécifiées.**
Utilisez exclusivement les produits de fixation indiqués dans le manuel de manutention.
- Ne touchez pas imprudemment la détente.**
Ne posez pas votre doigt sur la détente si vous n'agrafez pas. Si vous portez l'appareil ou si vous le passez à une autre personne tout en gardant le doigt sur la détente, vous pouvez causer un accident.

10. **Fermez le support de guidage complètement et ne l'ouvrez pas lors de l'usage.**
Si vous essayez d'agrafer pendant que le support de guidage est ouvert les agrafes ne seront pas enfoncées dans le bois et vous risquez une décharge dangereuse.
11. **Pressez l'orifice de décharge fortement contre le matériel à fixer.**
En enfonçant des agrafes, pressez l'orifice de décharge fortement contre le matériel à fixer. Si l'orifice est mal-posé, les agrafes peuvent rebondir.
12. **Tenez les mains et les pieds à l'écart de l'orifice de décharge.**
Il serait très dangereux qu'un outil frappe la main ou le pied par erreur.
13. **Évitez les contrecoups de l'agrafeuse.**
Évitez d'approcher le haut de l'agrafeuse avec la tête pendant que vous agrafez. Ceci est dangereux puisque l'appareil peut reculer violemment touchant une ancienne agrafe enfoncée ou un nœud dans le bois.
14. **Soyez prudents en agrafant des planches minces ou les bords du bois.**
En agrafant des planches minces ou les bords du bois, les agrafes peuvent passer à travers ou être déviées. Dans ce cas, assurez-vous qu'il n'y a personne derrière le panneau ou proche du bois que vous êtes en train d'agrafer.
15. **Il est dangereux d'agrafer simultanément sur les deux côtés d'un mur.**
Il faut absolument éviter d'agrafer en même temps sur les deux côtés d'un mur puisque les agrafes peuvent passer à travers et causer ainsi des blessures.
16. **Ne pas utiliser l'outillage sur des échafaudages ou des échelles.**
Ne pas utiliser l'outil pour des applications spécifiques, par exemple:
– lorsque le changement d'une position d'agrafage fait intervenir l'utilisation d'échafaudages, d'escaliers, d'échelles ou de toute autre construction de type échelle, par ex. des lattes de toit,
– la fermeture de boîtes ou de caisses,
– la fixation de systèmes de sécurité, par ex. sur des véhicules ou des wagons
17. **Ne débranchez pas la batterie en gardant le doigt sur la détente.**
Si vous débranchez la batterie avec votre doigt sur la détente, la prochaine fois la batterie est connectée, l'outil risque d'éjecter spontanément une agrafe ou de présenter un dysfonctionnement lors de sa prochaine utilisation.
18. **Débranchez la batterie et retirez les agrafes restant dans le magasin après utilisation.**
Débranchez la batterie de l'outil avant de procéder à la maintenance, de débloquer une agrafe coincée, de quitter la zone de travail, de déplacer l'outil ou après toute utilisation. L'éjection d'une agrafe par inadvertance est très dangereuse.
19. **Pour retirer une agrafe coincée, commencez par débrancher la batterie.**
Pour retirer une agrafe coincée dans la tête, commencez par débrancher la batterie. L'éjection de l'agrafe par inadvertance peut s'avérer très dangereuse.
20. **Pour éviter les risques causés par des agrafes qui tombent, n'ouvrez jamais le chargeur pour le remplir en pointant l'ouverture vers le bas.**
21. **Lors du nettoyage de l'appareil, ne pas utiliser d'essence ou autre liquide inflammable.**
Si des vapeurs provenant d'un liquide inflammable pénètrent à l'intérieur de l'outil électrique, les étincelles produites au moment de l'agrafage risquent de provoquer une explosion.
22. **Partez toujours du principe que l'outil contient des agrafes.**
Une manipulation incorrecte de l'agrafeuse peut entraîner l'éjection d'agrafes à l'improviste et une blessure corporelle.
23. **Ne pointez pas l'outil vers vous-même ni vers une autre personne.**
Un déclenchement inattendu entraîne l'éjection d'une agrafe pouvant blesser quelqu'un.
24. **N'actionnez pas l'outil tant qu'il n'est pas fermement tenu contre la pièce à usiner.**
Si l'outil n'est pas au contact de la pièce à usiner, l'agrafe risque de dévier de votre cible.
25. **Débranchez l'outil de la source d'alimentation si une agrafe reste coincée dans l'outil.**
Lors du retrait d'une agrafe coincée, l'agrafeuse peut se déclencher par accident si l'outil est branché.
26. **Soyez vigilant lors du retrait d'une agrafe coincée.**
Le mécanisme peut être sous compression et l'agrafe peut être éjectée de force lorsque vous tentez de dégager un blocage.
27. **N'utilisez pas cette agrafeuse pour la fixation de câbles électriques.**
La cloueuse n'est pas conçue pour l'installation de câbles électriques, dont elle peut endommager la gaine isolante, provoquant ainsi un choc électrique ou un début d'incendie.
28. **Chargez toujours la batterie à une température de 0 – 40°C.**
Une température inférieure à 0°C entraînera une surcharge dangereuse. La batterie ne peut pas être chargée à une température supérieure à 40°C. La température la plus appropriée serait de 20 – 25°C.
29. **N'utilisez pas le chargeur continuellement.**
Quand une charge a été effectuée, laissez le chargeur au repos pendant environ 15 minutes avant de commencer la prochaine charge de batterie.
30. **Ne laissez pas de corps étrangers pénétrer par le trou de raccord de la batterie rechargeable.**
31. **Ne désassemblez jamais la batterie rechargeable et le chargeur.**
32. **Ne court-circuitez jamais la batterie rechargeable.**
Le fait de court-circuiter la batterie générera un courant électrique élevé et une surchauffe, ce qui entraînera la brûlure ou l'endommagement de la batterie.
33. **Ne jetez pas la batterie au feu.**
Elle pourrait exploser.
34. **Ne pas insérer d'objets dans les fentes d'aération du chargeur.**
Ne pas introduire d'objets métalliques ou des produits inflammables dans les fentes d'aération du chargeur, cela provoquera un choc électrique ou endommagera le chargeur.
35. **Apportez la batterie au magasin ou vous l'avez achetée dès que la durée de vie de postcharge de la batterie devient trop courte pour une utilisation pratique.**
Ne jetez pas de batterie usagée.
36. **L'utilisation d'une batterie usagée endommagera le chargeur.**

PRÉCAUTIONS RELATIVES A LA BATTERIE AU LITHIUM ION

Pour prolonger sa durée de vie, la batterie lithium-ion est équipée d'une fonction de protection qui coupe automatiquement l'alimentation.

Dans les cas 1 à 3 décrits ci-dessous, il est possible que le moteur s'arrête lorsque vous utilisez ce produit, même si vous actionnez le commutateur. Il ne s'agit pas d'un dysfonctionnement, mais du fonctionnement normal de la protection.

1. Lorsque la charge restante de la batterie diminue, le moteur s'arrête.
Dans ce cas de figure, chargez immédiatement la batterie.
2. En cas de surcharge de l'outil, actionnez le commutateur de l'outil et éliminez les causes de la surcharge. Vous pouvez ensuite recommencer à utiliser l'outil.
3. En cas de surchauffe due à un travail trop intensif, l'alimentation de la batterie peut se couper.
Dans ce cas, arrêtez toute utilisation de la batterie et laissez-la refroidir. Vous pouvez ensuite recommencer à l'utiliser.

En outre, respectez la précaution et l'avertissement suivants.

AVERTISSEMENT

Afin d'éviter toute fuite de la batterie, génération de chaleur, émission de fumée, explosion et inflammation, respectez scrupuleusement les précautions suivantes :

1. Assurez-vous que les copeaux et la poussière ne s'accumulent pas sur la batterie.
 - Lorsque vous travaillez, assurez-vous que les copeaux et la poussière ne tombent pas sur la batterie.
 - Assurez-vous que les copeaux et la poussière qui tombent sur l'outil lorsque vous travaillez ne s'accumulent pas sur la batterie.
 - Ne conservez pas une batterie inutilisée dans un endroit qui est exposé aux copeaux et à la poussière.
 - Avant de stocker une batterie, retirez tous les copeaux et la poussière qui ont pu y adhérer et ne la conservez pas avec des pièces métalliques (vis, clous, etc.).
2. Ne percez pas la batterie à l'aide d'un objet pointu tel qu'un clou. Ne la frappez pas à l'aide d'un marteau. Ne marchez pas dessus, ne la lancez pas et ne la soumettez pas un à choc physique important.
3. N'utilisez pas une batterie dont l'extérieur est déformé ou laisse penser qu'elle est défectueuse.
4. N'insérez pas la batterie à l'envers (pôles inversés).

5. Ne raccordez pas directement la batterie à une prise électrique ou à un allume-cigare.
6. N'utilisez pas la batterie à d'autres fins que celle spécifiée.
7. En cas d'échec du chargement d'une batterie, même après un certain délai, arrêtez immédiatement le rechargement.
8. N'exposez pas la batterie à des températures ou à une pression élevées (four à micro-ondes, séchoir, conteneur sous haute pression).
9. Maintenez à la batterie à l'écart de toute flamme en cas de détection d'une fuite ou d'une mauvaise odeur.
10. Ne pas utiliser à proximité d'une source puissante d'électricité statique.
11. En cas de fuite de la batterie, de mauvaise odeur, de génération de chaleur, de décoloration, de déformation ou d'anomalie en cours d'utilisation, de rechargement ou d'entreposage, ôtez immédiatement la batterie de l'équipement ou du chargeur de batterie et ne l'utilisez plus.

PRECAUTION

1. En cas de projection dans les yeux de liquide ayant fuit de la batterie, ne vous frottez pas les yeux, rincez-les à l'eau claire et contactez immédiatement un médecin.
En l'absence de traitement, le liquide peut détériorer l'oeil.
2. En cas de projection de liquide ayant fuit de la batterie sur votre peau ou vos vêtements, rincez immédiatement ces derniers à l'eau claire (au robinet).
Le liquide peut provoquer une irritation de la peau.
3. En cas de détection de rouille, de mauvaise odeur, de surchauffe, de décoloration, de déformation et/ou autres anomalies lors de la première utilisation de la batterie, n'utilisez pas cette dernière et renvoyez-la au fournisseur ou au fabricant.

AVERTISSEMENT

Un court-circuit risque de se produire et causer un incendie, si un corps étranger conducteur d'électricité passe dans les bornes de la pile au lithium-ion. Veuillez respecter les consignes suivantes pour le rangement de la pile.

- **Ne pas mettre d'objet conducteur d'électricité, tels que clous, fil d'acier, de cuivre ou autre fil dans la mallette de rangement.**
- **Soit ranger le bloc de pile avec l'outil électrique ou de manière sécuritaire en l'enfonçant dans le couvercle jusqu'à ce que les orifices de ventilation soient dissimulés afin d'éviter les courts-circuits. (Voir la Fig. 1)**

SPECIFICATIONS

OUTIL ELECTRIQUE

Modèle	N14DSL		N18DSL	
Tension	14,4 V		18 V	
Clous applicables	voir Fig.			
Nombre de agrafes	150 agrafes			
Batterie rechargeable	BSL1420: Li-ion 14,4 V (2,0 Ah 8 accus)	BSL1440: Li-ion 14,4 V (4,0 Ah 8 accus)	BSL1820: Li-ion 18 V (2,0 Ah 10 accus)	BSL1840: Li-ion 18 V (4,0 Ah 10 accus)
Poids*	1,4 kg	1,7 kg	1,5 kg	1,8 kg

* Poids conforme à la procédure EPTA 01/2003

CHARGEUR

Modèle	UC18YRSL
Tension de charge	14,4 V – 18 V
Poids	0,6 kg

SÉLECTION DES AGRAFES

Les agrafes indiquées dans le tableau ci-dessous peuvent être utilisées avec cette agrafeuse.

Chaque bande est formée de 150 agrafes.

Contactez le revendeur auprès duquel vous avez acheté l'agrafeuse pour savoir où vous procurer des agrafes.

REMARQUE

Utilisez uniquement les agrafes fabriquées par HiKOKI.

Les agrafes autres que celles fabriquées par HiKOKI peuvent rester coincées et entraîner un dysfonctionnement.

(Taille : mm)

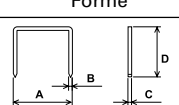
Forme	Agrafe	A	B	C	D
	BF1206	11,75	0,5	0,7	6
	BF1210				10
	BF1213				13

ACCESSOIRES STANDARDS

En plus de l'outil principal (1), l'emballage contient les accessoires énumérés dans le tableau ci-après.

	2LLRK	2LBRK	NK
① Chargeur	1	1	–
② Batterie	2(4,0Ah)	2(2,0Ah)	–
③ Boîtier en plastique	1	1	1
④ Couvercle de batterie	1	1	–
⑤ Protecteur oculaire	1	1	1

Les accessoires standard sont sujets à changement sans préavis.

ACCESSOIRES SUR OPTION (vendus séparément)

○ Batterie

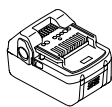

(BSL1420, BSL1440) (BSL1820, BSL1840)

Les accessoires à option sont sujets à changements sans préavis.

APPLICATION

- Fixation de la feuille étanche perméable.
- Fixation du matériau d'isolation thermique.

EXTRACTION ET INSTALLATION DE LA BATTERIE

1. Retrait de la batterie

Maintenir fermement la poignée et pousser le taquet de la batterie pour l'enlever (voir Fig. 2).

ATTENTION :

Ne jamais court-circuiter la batterie.

2. Mise en place de la batterie

Insérer la batterie tout en respectant la polarité (voir Fig. 2).

CHARGE

Avant d'utiliser l'outil électrique, chargez la batterie comme suit.

1. Brancher le cordon d'alimentation du chargeur sur une prise secteur.

Quand vous raccordez la fiche du chargeur à une prise murale, la lampe témoin clignote en rouge. (À intervalles d'une seconde)

2. Insérer la batterie dans le chargeur.

Insérez fermement la batterie dans le chargeur, jusqu'à ce que la ligne soit visible, comme cela est indiqué dans la Fig. 3, 4.

3. Recharge

Quand vous insérez une batterie dans le chargeur, la recharge commence et la lampe témoin s'allume en rouge. Quand la batterie est complètement chargée, la lampe témoin clignote en rouge. (À intervalles d'une seconde) (Voir Tableau 1)

(1) Indication de la lampe témoin

Les indications de la lampe témoin sont expliquées dans le Tableau 1, selon la condition du chargeur ou de la batterie rechargeable.

- Si vous rechargez la batterie alors qu'elle est encore chaude (soit parce que vous venez de l'utiliser, soit parce qu'elle a été exposée au soleil), il est possible que la lampe témoin clignote en vert. La batterie ne sera pas rechargée. Le cas échéant, laissez la batterie refroidir avant de la recharger.
- Quand la lampe témoin clignote rapidement en rouge (à intervalles de 0,2 seconde), vérifiez le chargeur et retirez tout objet étranger qui serait tombé dans l'ouverture lors de la mise en place. S'il n'y a rien d'anormal, il est alors probable que la batterie ou le chargeur fonctionne mal. Dans ce cas, les enlever et les porter à un réparateur agréé.

AVANT UTILISATION

1. Préparation des agrafes et contrôles de sécurité AVERTISSEMENT

- N'utilisez pas le produit à proximité de liquides ou de gaz inflammables.
- Ne laissez pas le produit à la portée d'enfants ou de personnes non qualifiées.
- Procédez à un contrôle complet pour vous assurer qu'aucune vis n'est desserrée.
- Vérifiez qu'aucune pièce n'est endommagée ou manquante, ainsi que la présence de rouille pouvant entraîner un dysfonctionnement.

Préparez les agrafes en fonction du travail que vous vous apprêtez à accomplir.



Reportez-vous à la section MANUTENTION ET INSPECTION et procédez à l'ensemble des contrôles de sécurité.

2. Mécanisme de verrouillage de la détente (Fig. 5) AVERTISSEMENT

Vérifiez que la détente est verrouillée lorsque vous ne souhaitez éjecter aucune agrafe.

Cette agrafeuse est équipée d'un mécanisme de verrouillage pour empêcher l'éjection d'agrafes.

Réglez le levier de verrouillage en position  pour verrouiller la détente.

Faites glisser le levier de verrouillage en position  lorsque vous vous apprêtez à utiliser l'agrafeuse, et en position  lorsqu'elle n'est pas utilisée.

3. Contrôle du fonctionnement du levier-poussoir (Fig. 6) AVERTISSEMENT

Vérifiez toujours que la détente est verrouillée et la batterie retirée de l'outil électrique avant de vérifier le fonctionnement du levier-poussoir.

Vérifiez que le levier-poussoir glisse sans heurt. Nettoyez la zone entourant le levier si celui-ci ne glisse pas correctement.

4. Manipulation des agrafes

REMARQUE

- Manipulez les agrafes avec précaution. Les bandes d'agrafes peuvent se déchirer en cas de chute. Leur utilisation dans cet état peut gêner le chargement des agrafes, entraînant une éjection à vide ou un blocage des agrafes. N'utilisez pas de bandes d'agrafes déchirées.

- Ne laissez pas les agrafes à l'extérieur ou à la lumière directe du soleil pendant une période prolongée. Les bandes d'agrafes risquent sinon de rouiller ou de s'abîmer. Utilisez l'emballage des agrafes ou enveloppez ces dernières pendant les périodes de stockage prolongé.

5. Chargement des agrafes (Fig. 7)

AVERTISSEMENT

Verrouillez la détente et retirez la batterie pour le chargement ou le retrait des agrafeuses.

- (1) Appuyez sur le levier-poussoir et faites glisser le magasin vers l'arrière.
- (2) Placez les agrafes dans le magasin avec les griffes tournées vers l'avant.
- (3) Refaites glisser le magasin en arrière jusqu'au verrouillage du levier-poussoir.

REMARQUE

- Fermez délicatement le magasin.
- L'application d'une force excessive lors de la fermeture du magasin peut déformer les bandes d'agrafes et empêcher la fermeture du magasin.
- Vérifiez le guide-lame du magasin si celui-ci a du mal à se fermer.

COMMENT UTILISER L'AGRAFEUSE

Les agrafes peuvent être éjectées de deux manières.

Agrafage simple : le levier-poussoir est posé contre la zone sur laquelle l'agrafe doit être éjectée avant la pression sur la détente. **Agrafage continu :** il faut alors commencer par tirer sur la détente avant de placer le levier-poussoir contre la zone concernée.

Le mode d'agrafage simple est utilisé pour les finitions. Il permet d'enfoncer l'agrafe à l'endroit souhaité, tandis que le mode d'agrafage continu permet d'éjecter plusieurs agrafes tout en continuant à tirer sur la détente. Cet outil est équipé d'un mécanisme qui permet d'alterner entre l'agrafage simple et l'agrafage continu pour garantir le travail le plus efficace possible.

Dispositifs de sécurité

L'outil est conçu pour empêcher l'éjection d'agrafes si le levier-poussoir et la détente ne sont pas actionnés simultanément. En d'autres termes, les agrafes ne sont pas éjectées tant que vous tirez sur la détente seulement, ou lorsque seul le levier-poussoir (orifice de décharge) est placé contre la zone àagrafer. Ceci empêche l'éjection d'agrafes lorsque la détente est tirée accidentellement ou lorsque le levier-poussoir (orifice de décharge) est accidentellement placé contre un objet.

● Agrafage simple (Fig. 8)

- (1) Vérifiez que l'orifice de décharge est fermement posé à l'endroit où l'agrafe doit être éjectée.
- (2) Tirez sur la détente pour éjecter l'agrafe.
- (3) Retirez l'outil et relâchez la détente.

REMARQUE

- Le mode d'agrafage simple permet d'agrafer avec précision.
- Parfois, l'agrafage est impossible si la détente est relâchée avant d'avoir été tirée à fond. Pour corriger cette situation, retirez la batterie, puis la remettre en place.

● Agrafage continu (Fig. 9)

Commencez par tirer la détente et placez le levier-poussoir (orifice de décharge) contre la zone à agrafier.

- (1) Commencez par tirer la détente.
- (2) Placez le levier-poussoir (orifice de décharge) contre la zone à agrafier.
- (3) Retirez l'agrafeuse avec la détente enfoncée, puis répétez la procédure à partir de l'étape (2) pour éjecter plusieurs agrafes.

Mécanisme anti-éjection à vide

Cette agrafeuse est équipée d'un mécanisme anti-éjection à vide qui empêche tout déclenchement de la détente lorsque le magasin est vide.

L'agrafeuse ne peut plus être actionnée lorsqu'il reste moins de huit agrafes.

Après l'éjection d'une bande d'agrafes, il reste environ huit agrafes dans le magasin, mais si une nouvelle bande est insérée, l'agrafage peut se poursuivre.

1. Procédures d'agrafage

AVERTISSEMENT

- Ne pointez jamais l'orifice de décharge vers un tiers.
- Veillez à bien tenir l'orifice de décharge à l'écart des visages, mains, pieds et autres parties du corps.
- N'éjectez pas d'agrafes sur des agrafes existantes.
- Retirez la batterie lorsque l'agrafeuse n'est pas utilisée ou pendant les pauses.
- Une fois le travail terminé, retirez la batterie, puis retirez les agrafes restantes.
- Lorsque vous tirez sur la détente, vérifiez que vos autres doigts ne touchent pas le levier-poussoir. Le non-respect de cette précaution peut entraîner une blessure.

REMARQUE

- Les performances de l'outil peuvent être médiocre en cas d'utilisation à température ambiante basse.
 - Les agrafes peuvent se tordre ou des fissures apparaître dans le matériau agrafé selon la dureté, l'épaisseur ou la combinaison de matériaux utilisés. Testez le fonctionnement de l'agrafeuse avant d'utiliser cette dernière.
- (1) Verrouillage de la détente et retrait de la batterie
Retirez la batterie pour éviter tout déclenchement inopiné. (Fig. 2)
 - (2) Chargement des agrafes
Chargez dans le magasin des agrafes de taille adaptée à la tâche à accomplir. (Fig. 7)
 - (3) Mise en place de la batterie
Insérez la batterie dans l'agrafeuse et appuyez jusqu'à ce qu'elle s'enclenche.
 - (4) Déverrouillage du levier
Faites glisser le levier de verrouillage jusqu'à ce qu'il se déverrouille. (Fig. 5)
 - (5) Éjection des agrafes
Ajustez la profondeur des agrafes à l'aide de l'ajusteur. (Fig. 10)
 - (6) Finition
Une fois le travail terminé, verrouillez la détente et retirez la batterie, puis retirez toutes les agrafes présentes dans le magasin.

2. Réglage de la profondeur d'agrafage (Fig. 10)

AVERTISSEMENT

Pour ajuster la profondeur d'agrafage, dirigez l'orifice de décharge vers le bas et d'abord vérifiez qu'il ne pointe pas vers un visage, des mains, des pieds ou d'autres parties du corps, puis verrouillez la détente.

Commencez par effectuer un essai. Si l'agrafage est trop profond, diminuez-le en tournant l'ajusteur.

De même, s'il n'est pas assez profond, utilisez également l'ajusteur.

Chaque rotation de l'ajusteur modifie la profondeur de 2 mm maximum.

3. Utilisation du crochet

Le crochet sert à suspendre l'outil électrique à votre ceinture pendant le travail.

ATTENTION :

- Lorsque vous employez le crochet, accrochez fermement l'outil pour en éviter toute chute accidentelle.
En cas de chute de l'outil électrique, un accident pourrait survenir.
 - Vérifiez que la détente est verrouillée et la batterie retirée pour utiliser le crochet.
 - Installez fermement le crochet. Une mauvaise installation pourrait provoquer des blessures pendant l'utilisation.
- (1) Dépose du crochet.
Enlevez les vis qui maintiennent le crochet, à l'aide d'un tournevis Philips. (Fig. 11)
 - (2) Remplacer le crochet et serrer les vis.
Installez le crochet à fond dans la gorge de l'outil électrique et serrez les vis pour le maintenir fermement. (Fig. 12)

ENTRETIEN ET CONTROLE

AVERTISSEMENT

Vérifiez que la détente est verrouillée et la batterie retirée avant d'effectuer une opération de contrôle ou de maintenance. Vérifiez aussi que le rechargeur est débranché.

1. Dégagement des blocages (Fig. 13)

- (1) Retirez la batterie de l'outil.
- (2) Appuyez sur le levier-poussoir, faites glisser le magasin pour l'ouvrir et retirez toutes les agrafes.
- (3) Retirez la colle pour agrafe ainsi que les fragments et les éclats qui se sont amassés dans le guide-lame à l'aide d'un tournevis à tête plate ou outil similaire.
- (4) Vérifiez que le levier-poussoir fonctionne correctement.

REMARQUE

Une fois le blocage dégagé, rechargez les agrafes et procédez à un essai.

2. Inspections du magasin

L'intérieur du magasin doit être régulièrement nettoyé. Faites glisser le magasin pour l'ouvrir et retirez la colle, les fragments et les éclats qui se sont amassés.

REMARQUE

La présence de saleté à l'intérieur du magasin peut gêner le fonctionnement de l'alimenteur et entraîner une éjection à vide.

3. Contrôle des vis de montage

Vérifier régulièrement les vis de montage et s'assurer qu'elles sont correctement serrées. Resserrer immédiatement toute vis desserrée. Sinon, il y a danger sérieux.

4. Nettoyage extérieur

Si l'outil est sale, essayez-le avec un chiffon doux sec ou humidifié dans de l'eau savonneuse. N'utilisez pas de solvants à base de chlore, de gasoil ou de diluants, qui font fondre le plastique.

5. Stockage

Stockez l'outil à une température inférieure à 40° C et hors de portée des enfants.

REMARQUE :

Si vous pensez ne pas avoir à utiliser la pile pendant une longue période (3 mois ou plus), veillez à ce qu'elle soit entièrement chargée avant de la ranger. Une pile moins chargée pourrait ne plus se recharger correctement après une longue période de stockage.

6. Liste des pièces de rechange

- A: No. élément
- B: No. code
- C: No. utilisé
- D: Remarques

ATTENTION

Les réparations, modifications et inspections des outils électriques HiKOKI doivent être confiées à un service après-vente HiKOKI agréé.

Il sera utile de présenter cette liste de pièces au service après-vente HiKOKI agréé lorsqu'on apporte un outil nécessitant des réparations ou tout autre entretien.

Lors de l'utilisation et de l'entretien d'un outil électrique, respecter les règlements et les normes de sécurité en vigueur dans le pays en question.

MODIFICATIONS

Les outils électriques HiKOKI sont constamment améliorés et modifiés afin d'incorporer les tous derniers progrès technologiques.

En conséquence, il est possible que certaines pièces (c.-à-d. no. de code et/ou dessin) soient modifiées sans avis préalable..

Avis important sur les batteries pour outils électriques sans fil HiKOKI

Toujours utiliser une de nos batteries originales spécifiées. Nous ne saurions garantir la sécurité et la performance de notre outil électrique sans fil s'il est utilisé avec une batterie autre que celle que nous avons spécifié, ou encore si la batterie est démontée et modifiée (par exemple, le démontage et remplacement des cellules ou autres composants internes).

GARANTIE

Nous garantissons que l'ensemble des Outils électriques HiKOKI sont conformes aux réglementations spécifiques statutaires/nationales. Cette garantie ne couvre pas les défauts ni les dommages inhérents à une mauvaise utilisation, une utilisation abusive ou l'usure et les dommages normaux. En cas de réclamation, veuillez envoyer l'Outil électrique, en l'état, accompagné du CERTIFICAT DE GARANTIE qui se trouve à la fin du Mode d'emploi, dans un service d'entretien autorisé.

REMARQUE :

Par suite du programme permanent de recherche et de développement HiKOKI, ces spécifications peuvent faire l'objet de modifications sans avis préalable.

Au sujet du bruit et des vibrations

Les valeurs mesurées ont été déterminées en fonction de la norme EN60745 et déclarées conforme à ISO 4871.

Niveau de puissance sonore pondérée A: 87 dB (A)
Niveau de pression acoustique pondérée A: 76 dB (A)
Incertitude KpA: 3 dB (A)

Porter une protection de l'ouïe.

Valeurs totales des vibration (somme vectorielle triaxiale) déterminée conformément à EN60745.

Les agrafes mesurent 13 mm de longueur:
Valeur d'émission de vibration $a_h = 2,3 \text{ m/s}^2$
Incertitude K = 1,5 m/s^2

La valeur totale des vibrations a été mesurée par une méthode d'essai standard et peut être utilisée pour comparer un outil à un autre.

Elle peut également être utilisée pour une évaluation préliminaire du niveau d'exposition.

AVERTISSEMENT

- La valeur d'émission de vibration en fonctionnement de l'outil électrique peut être différente de la valeur totale déclarée, en fonction des utilisations de l'outil.
- Identification les mesures de protection de l'utilisateur fondées sur une estimation de l'exposition en conditions d'utilisation (tenant compte de tous les aspects du cycle d'utilisation, tels que les moments où l'outil est mis hors tension ou lorsqu'il tourne à vide en plus des temps de déclenchements).

DÉPANNAGE

Consulter le tableau d'inspection ci-après si l'outil ne fonctionne pas correctement. Si le problème n'est pas réglé, veuillez vous adresser au concessionnaire ou à un centre de réparations HiKOKI.

	Symptôme	Cause possible	Solution
Chargeur	Le témoin de charge ne s'allume pas.	La fiche d'alimentation n'est pas branchée dans une prise de courant.	Brancher la fiche dans une prise de courant.
		L'accumulateur n'est pas bien connecté au chargeur.	Insérer l'accumulateur de manière à bien l'asseoir dans le chargeur.
		Les électrodes de l'accumulateur ou du chargeur sont sales.	Nettoyer les électrodes à l'aide d'une tige de coton ou d'un autre outil de nettoyage.
		L'accumulateur est très chaud.	Accorder suffisamment de temps pour le refroidissement de l'accumulateur avant de le charger.
	L'indicateur clignote plusieurs fois rapidement en orange et l'alarme sonore retentit pendant environ deux secondes.	Pénétration d'un corps étranger dans le socle de fixation de la batterie ou les bornes de la batterie.	Retirez le corps étranger.
		Anomalies au niveau de la batterie ou du chargeur.	Débranchez le cordon d'alimentation et contactez votre revendeur ou le centre de réparation HiKOKI agréé.
Outil	Éjection d'agrafeuse impossible.	Batterie vide.	Rechargez la batterie à l'aide du chargeur.
		La batterie n'est pas insérée correctement.	Retirez la batterie pour vérifier la présence d'un corps étranger dans le socle d'insertion de la batterie. Vérifiez également que les bornes de la batterie ne sont pas sales. Poussez sur la batterie jusqu'à ce qu'elle s'enclenche.
		La détente a été relâchée alors qu'elle n'était pas complètement tirée en mode d'agrafage simple.	Retirez la batterie de l'agrafeuse puis remettez-la en place.
		Anomalies au niveau de l'outil.	Contactez votre revendeur ou le centre de réparation HiKOKI agréé.
	Les agrafes ne sont pas complètement enfoncées.	Le matériau est trop dur.	Il est parfois impossible d'enfoncer correctement une agrafe dans un matériau dur.
		Recul de l'agrafeuse.	L'orifice de décharge n'est pas posé fermement contre la surface à agraffer.
		La lame est trop usée.	Contactez votre revendeur ou le centre de réparation HiKOKI agréé.
	Ejection à vide.	Le mécanisme anti-éjection à vide ne fonctionne pas.	Nettoyez la saleté ou les corps étrangers autour du micro-interrupteur à l'intérieur du magasin.
		Blocage des agrafes autour de l'orifice de décharge.	Nettoyez les agrafes et la saleté accumulée.
		La lame est trop usée.	Contactez votre revendeur ou le centre de réparation HiKOKI agréé.
		Le fonctionnement de l'alimenteur est défaillant.	Nettoyez la saleté ou les corps étrangers à l'intérieur du magasin.

AVVERTIMENTI GENERALI DI SICUREZZA SUGLI UTENSILI ELETTRICI

⚠ AVVERTENZA

Leggere tutti gli avvertimenti di sicurezza e tutte le istruzioni.

La mancata osservanza degli avvertimenti e delle istruzioni potrebbe essere causa di scosse elettriche, incendi e/o gravi lesioni.

Salvare tutti gli avvertimenti e le istruzioni per riferimenti futuri.

Il termine "elettroutensili" riportato nelle avvertenze si riferisce agli elettroutensili azionati con alimentazione di rete (via cavi) o a batterie (senza cavi).

1) Sicurezza dell'area operativa

- a) **Mantenere l'area operativa pulita e ordinata.**

Aree operative sporche o disordinate possono favorire gli infortuni.

- b) **Non utilizzare gli elettroutensili in atmosfere esplosive, ad es. in presenza di liquidi, gas o polveri infiammabili.**

Gli elettroutensili generano delle scintille che potrebbero accendere la polvere o i fumi.

- c) **Tenere lontani bambini e astanti durante l'utilizzo degli elettroutensili.**

Qualsiasi distrazione può essere causa di perdita di controllo.

2) Sicurezza elettrica

- a) **Le spine degli elettroutensili devono essere idonee alle prese disponibili.**

Non modificare mai le prese.

Con gli elettroutensili a massa (messi a terra), non utilizzare alcun adattatore.

L'utilizzo di spine intatte e corrispondenti alle prese disponibili ridurrà il rischio di scosse elettriche.

- b) **Evitare qualsiasi contatto con le superfici a massa o a terra, quali tubi, radiatori, fornelli e frigoriferi.**
In caso di messa a terra o massa del corpo, sussiste un maggior rischio di scosse elettriche.

- c) **Non esporre gli elettroutensili alla pioggia o all'umidità.**

La penetrazione di acqua negli elettroutensili aumenterà il rischio di scosse elettriche.

- d) **Non tirare il cavo. Non utilizzarlo per il trasporto, o per tirare o scollegare l'elettroutensile.**

Tenere il cavo lontano da fonti di calore, oli, bordi appuntiti o parti in movimento.

Cavi danneggiati o attorcigliati possono aumentare il rischio di scosse elettriche.

- e) **Durante l'uso degli elettroutensili all'esterno, utilizzare una prolunga idonea per usi esterni.**

L'utilizzo di cavi per esterno riduce il rischio di scosse elettriche.

- f) **Se è impossibile evitare l'impiego di un utensile elettrico in un luogo umido, utilizzare l'alimentazione protetta da un dispositivo a corrente residua (RCD).**

L'uso di un RCD riduce il rischio di scosse elettriche.

3) Sicurezza personale

- a) **Durante l'uso degli elettroutensili, state all'erta, verificate ciò che state eseguendo e adottate sempre il buon senso.**

Non utilizzate gli elettroutensili qualora siate stanchi, sotto l'influenza di farmaci, alcol o cure mediche.

Anche un attimo di disattenzione durante l'uso degli elettroutensili potrebbe essere causa di gravi lesioni personali.

- b) **Indossate l'attrezzatura di protezione personale. Indossate sempre le protezioni oculari.**

L'attrezzatura protettiva, quali maschera facciale, calzature antiscivolo, caschi o protezioni oculari ridurrà il rischio di lesioni personali.

- c) **Impedite le accensioni involontarie. Prima del collegamento a una sorgente di alimentazione e/o pacco batteria e prima di raccogliere o trasportare l'utensile, verificate che l'interruttore sia posizionato su OFF.**

Il trasporto degli elettroutensili tenendo le dita sull'interruttore o l'attivazione elettrica degli utensili che hanno l'interruttore su ON, implica il rischio di incidenti.

- d) **Prima di attivare l'elettroutensile, rimuovete qualsiasi chiave di regolazione.**

Lasciando la chiave in un componente in rotazione dell'elettroutensile, sussiste il rischio di lesioni personali.

- e) **Mantenersi in equilibrio. Mantenersi sempre su due piedi, in equilibrio stabile.**

Ciò consente di controllare al meglio l'elettroutensile in caso di situazioni impreviste.

- f) **Vestirsi in modo adeguato. Non indossare abiti larghi o gioielli. Tenere i capelli, gli abiti e i guanti lontano dalle parti in movimento.**

Abiti allentati, gioielli e capelli lunghi potrebbero impigliarsi nelle parti in movimento.

- g) **In caso di dispositivi provvisti di collegamento ad apparecchiature di rimozione e raccolta polveri, verificare che queste siano collegate e utilizzate in modo adeguato.**

L'utilizzo della raccolta della polvere può ridurre i rischi connessi alle polveri.

4) Utilizzo e manutenzione degli elettroutensili

- a) **Non utilizzare elettroutensili non idonei. Utilizzare l'elettroutensile idoneo alla propria applicazione.**
Utilizzando l'elettroutensile corretto, si garantirà un'esecuzione migliore e più sicura del lavoro, alla velocità di progetto.

- b) **Non utilizzare l'elettroutensile qualora non sia possibile accenderlo/spegnerlo tramite l'interruttore.**

È pericoloso utilizzare elettroutensili che non possano essere azionati dall'interruttore. Provvedere alla relativa riparazione.

- c) **Prima di effettuare qualsiasi regolazione, sostituire gli accessori o depositare gli elettroutensili, scollegare la spina dalla presa elettrica e/o il pacco batteria dall'utensile elettrico.**
Queste misure di sicurezza preventive riducono il rischio di avvio involontario dell'elettroutensile.

- d) **Depositare gli elettroutensili non utilizzati lontano dalla portata dei bambini ed evitare che persone non esperte di elettroutensili o non a conoscenza di quanto riportato sulle presenti istruzioni azionino l'elettroutensile.**

È pericoloso consentire che utenti non esperti utilizzino gli elettroutensili.

- e) **Manutenzione degli elettroutensili. Verificare che non vi siano componenti in movimento disallineati o bloccati, componenti rotti o altre condizioni che potrebbero influenzare negativamente il funzionamento dell'elettroutensile.**

In caso di guasti, provvedere alla riparazione dell'elettrotensile prima di riutilizzarlo.

Molti incidenti sono causati da una scarsa manutenzione.

f) **Mantenere gli strumenti di taglio affilati e puliti.**
Gli strumenti di taglio in condizioni di manutenzione adeguata, con bordi affilati, sono meno soggetti al bloccaggio e sono più facilmente controllabili.

g) **Utilizzare l'elettrotensile, gli accessori, le barrette, ecc. in conformità a quanto riportato nelle presenti istruzioni, tenendo in debita considerazione le condizioni operative e il tipo di lavoro da eseguire.**

L'uso dell'utensile elettrico per operazioni diverse da quelle previste potrebbe causare una situazione pericolosa.

5) Utilizzo e cura dell'utensile batteria

a) **Ricaricare solo con il caricatore specificato dal produttore.**

Un caricatore adatto per un tipo di gruppo batteria può creare un rischio di incendio quando viene utilizzato con un altro gruppo batteria.

b) **Usare utensili elettrici con gruppi batteria specificatamente designati.**

L'utilizzo di qualsiasi altro gruppo batteria può creare un rischio di lesioni e incendi.

c) **Quando il gruppo batteria non viene utilizzato, tenerlo lontano da altri oggetti metallici come graffette, monete, chiavi, chiodi, viti, o altri piccoli oggetti metallici che possono creare una connessione da un terminale a un altro.**

Cortocircuitare i terminali della batteria insieme può causare ustioni o incendi.

d) **In condizioni abusive, del liquido può fuoriuscire dalla batteria; evitare il contatto. Se il contatto si verifica accidentalmente, sciacquare con acqua. Se il liquido entra a contatto con gli occhi, richiedere assistenza medica.**

Il liquido che fuoriesce dalla batteria può causare irritazioni o ustioni.

6) Assistenza

a) **Affidate le riparazioni dell'elettrotensile a persone qualificate che utilizzino solamente parti di ricambio identiche.**

Ciò garantirà il mantenimento della sicurezza dell'elettrotensile.

PRECAUZIONI

Tenere lontano dalla portata di bambini e invalidi.

Quando non utilizzati, gli strumenti dovranno essere depositi lontano dalla portata di bambini e invalidi.

PRECAUZIONI PER L'USO DELLA GRAFFETTATRICE

1. Operazioni sicure grazie a un corretto uso.

Questo utensile è stato progettato per inserire dei punti nel legno e in altri materiali simili. Usatelo solo a questo fine.

2. Fate attenzione ad accensioni e ad esplosioni.

A causa delle scintille che potrebbero volare durante le operazioni, è pericoloso usare questo utensile vicino a lacca, vernice, benzina, solvente, gasolio, gas, adesivi e altre sostanze infiammabili simili che potrebbero infiammarsi ed esplodere. In nessuna circostanza questo utensile può essere utilizzato in prossimità di materiali infiammabili.

3. Indossate sempre una protezione per gli occhi (occhiali di protezione).

Quando usate questo utensile, indossate sempre gli occhiali di protezione, e assicuratevi che anche le persone intorno li indossino.

La possibilità che frammenti di cavo o di plastica che uniscono i punti o che punti non propriamente inseriti colpiscano gli occhi è da prevedere. Gli occhiali di protezione possono essere acquistati in qualsiasi negozio di ferramenta. Indossateli sempre durante l'uso dell'utensile. Usate gli occhiali di protezione o la mascherina ad ampia visuale su prescrizione.

L'utilizzatore dovrebbe sempre preoccuparsi di utilizzare l'equipaggiamento di protezione.

4. Proteggete le vostre orecchie e la testa.

Quando siete impegnati nell'uso della graffatrice, indossate sempre le protezioni per orecchie e testa. Inoltre, in base alla condizione, assicuratevi che anche le persone intorno indossino il para orecchie e la protezione per la testa.

5. Fate attenzione a quelli che lavorano vicino a voi.

Potrebbe essere molto pericoloso se i punti che non sono stati correttamente inseriti colpiscono altre persone. In ogni caso, fate sempre attenzione alla sicurezza delle persone attorno a voi quando state usando la graffatrice. Assicuratevi che non ci sia il corpo di qualcuno, mani o piedi vicino all'uscita dei punti.

6. Non puntate mai la graffatrice in direzione delle persone.

Tenete sempre chiusa la graffatrice.

Se l'apertura è puntata in direzione di persone, potrebbero verificarsi seri incidenti se per errore azionate la graffatrice.

Quando connettete e sconnettete il tubo, durante il caricamento dell'utensile o altre operazioni, assicuratevi che l'apertura della graffatrice non sia puntata in direzione di persone (inclusi voi stessi).

Se la graffatrice non è caricata, è pericoloso scaricare l'utensile mentre è puntato verso qualcuno. Abbiate cura dell'utensile come uno strumento di lavoro.

7. Prima di usare la graffatrice, controllate la leva di espulsione.

Prima di usare l'utensile elettrico, accertare la leva di spinta funzioni correttamente. Senza punti caricati nell'utensile elettrico, collegare la batteria e quanto segue. Se si avverte il suono di funzionamento, significa che è presente un guasto. In tal caso, non utilizzare l'utensile elettrico prima di averlo fatto controllare e riparare.

○ Se la graffatrice spara azionando solamente il grilletto, l'utensile è danneggiato.

○ Se spara solamente quando premete la leva contro un materiale, la graffatrice è danneggiata. Comunque, riguardo alla leva tastatore, tenete presente che essa non deve mai essere rimossa o modificata.

8. Usate solo punti specifici.

Non usate mai punti diversi da quelli descritti in queste istruzioni.

9. Evitate di mettere il dito sul grilletto.

Non mettete il dito sul grilletto eccetto quando dovete sparare i punti. Se porgete o consegnate l'utensile a qualcuno mentre avete il vostro dito appoggiato sul grilletto, potreste inavvertitamente sparare un punto e causare un incidente.

10. **Chiudete completamente la guida punti e non apritela durante l'utilizzo.**
Se provate a sparare i punti mentre la guida è aperta, il punto non viene inserito dentro il legno, e c'è il rischio di un pericoloso scarico del punto.
11. **Premete con forza l'apertura della graffatrice contro il materiale interessato.**
Quando guidate un punto, premete con forza l'apertura dell'utensile contro il materiale da colpire. Se l'apertura non è correttamente premuta, i punti potrebbero rimbalzare.
12. **Tenete le mani e i piedi lontani dalla testa dell'utensile quando lo usate.**
E' molto pericoloso che la graffatrice colpisca mani o piedi per errore.
13. **State attenti al contraccolpo.**
Non avvicinatevi all'estremità dell'utensile con il capo durante le operazioni. Sarebbe molto pericoloso perché l'utensile potrebbe subire un violento contraccolpo se il punto che state guidando, entra in contatto con uno già inserito o con un nodo del legno.
14. **Usate molta cautela quando inchiodate assi sottili o gli angoli del legno.**
Quando inchiodate assi sottili, i punti potrebbero trapassare, così come anche nel caso in cui dovete cucire gli angoli del legno a causa della deviazione dei punti. In questi casi assicuratevi sempre che non vi sia nessuno nelle vicinanze dietro l'asse o vicino al legno che dovete cucire.
15. **La cucitura simultanea da ambo le parti della stessa parete è pericolosa.**
In nessun caso la cucitura dovrebbe essere fatta allo stesso tempo sui due lati di una parete. Questo potrebbe essere molto pericoloso perché i punti possono attraversare la parete e causare seri incidenti.
16. **Non usare l'utensile pneumatico su scaffalature, scale.**
L'utensile pneumatico non va usato per applicazioni specifiche, come ad esempio:
- Quando il passaggio da un punto di cucitura ad un altro prevede l'uso di scaffalature, gradini, scale o simili, come intelaiature,
- Chiusura di scatole o casse,
- Applicazione di sistemi di sicurezza per trasporto, ad esempio su veicoli o rimorchi
17. **Non scollegare la batteria con il dito sul grilletto.**
Se si scollega la batteria con il dito sul grilletto, c'è il pericolo che alla successiva connessione della batteria, l'utensile elettrico spari un punto spontaneamente o che funzioni in modo incorretto.
18. **Dopo l'uso, scollegare la batteria ed estrarre gli eventuali punti rimasti nel caricatore.**
Scollegare l'utensile dalla batteria prima di effettuare interventi di manutenzione, pulire la graffettatrice inceppata, lasciare l'area di lavoro, portare l'utensile in un altro luogo o dopo l'uso. Lo sparo accidentale dei punti è molto pericoloso.
19. **Se è necessario rimuovere un punto inceppato, assicurarsi per prima cosa di scollegare la batteria.**
Se è necessario rimuovere un punto che è rimasto inceppato nell'uscita dei punti, assicurarsi per prima cosa di scollegare la batteria.
Lo sparo accidentale di un punto può essere molto pericoloso.
20. **Per evitare incidenti causati dalla caduta dei punti, non aprite mai il caricatore tenendolo rivolto verso il basso mentre caricate i punti.**
21. **Quando si pulisce l'utensile elettrico, non usare benzina o altri liquidi infiammabili.**
Se il vapore proveniente da un liquido infiammabile entra nell'utensile elettrico, vi è il pericolo che le scintille prodotte durante l'operazione ecc. possano causare un'esplosione.
22. **Considerare sempre che l'utensile contenga punti.**
L'uso disattento della graffettatrice può provocare lo sparo accidentale dei punti e conseguenti lesioni personali.
23. **Non puntare l'utensile verso sé stessi o altre persone vicine.**
Lo scatto imprevisto può far sparare dei punti e causare lesioni personali.
24. **Non azionare l'utensile finché non è posizionato saldamente contro il pezzo da lavorare.**
Se l'utensile non è a contatto con il pezzo da lavorare, la graffettatrice potrebbe venire deviata dal punto desiderato.
25. **Scollegare l'utensile dalla fonte di alimentazione quando i punti si inceppano nell'utensile.**
Durante la rimozione dei punti inceppati, la graffettatrice potrebbe venire azionata accidentalmente se collegata all'alimentazione.
26. **Nella rimozione dei punti inceppati, usare la massima cautela.**
Durante il tentativo di rimuovere l'inceppamento, il meccanismo potrebbe essere sotto pressione e sparare forzatamente i punti contenuti.
27. **Non utilizzare la graffettatrice per il fissaggio di cavi elettrici.**
L'utensile non è previsto per l'installazione di cavi elettrici e potrebbe danneggiare l'isolamento dei cavi, con conseguente pericolo di scosse elettriche e incendio.
28. **Caricare la batteria ad una temperatura di 0 – 40°C.**
Una temperatura minore può provocare sovraccarico, il che è pericoloso. La batteria non può essere ricaricata ad una temperatura superiore ai 40°C. La temperatura ideale è compresa 20 – 25°C gradi.
29. **Non usare il caricatore in continuazione.**
Quando un'operazione di ricarica è terminata, prima di iniziarne una seconda, lasciare che il caricatore riposi per 15 minuti.
30. **Non permettere che sostanze estranee entrino nel foro di collegamento della batteria ricaricabile.**
31. **Non smontare mai la batteria ricaricabile e il caricatore.**
32. **Non provocare assolutamente mai dei cortocircuiti alla batteria ricaricabile.**
Il fenomeno provoca surriscaldamento e grande corrente elettrica. Può quindi causare bruciateure o danni alla batteria.
33. **Non gettare la batteria nel fuoco.**
Può esplodere.
34. **Non inserire nessun oggetto nelle fessure di ventilazione del caricatore.**
Inserendo oggetti metallici o infiammabili nelle fessure di ventilazione, si possono causare facilmente delle scosse elettriche, o si può danneggiare il caricatore.
35. **Non appena la vita della batteria dopo le operazioni di ricarica diventa troppo breve per fini pratici, si porti la batteria ai negozi dove è stata acquistata. Non la si getti mai via.**

36. Usando una batteria, il caricatore può venir danneggiato.

PRECAUZIONI SULLA BATTERIA AGLI IONI DI LITIO

Per estendere la durata, la batteria agli ioni di litio è munita di una funzione di protezione per arrestarne l'uscita. Nei casi da 1 a 3 descritti di seguito, durante l'utilizzo del prodotto, anche se state premendo l'interruttore, il motore potrebbe arrestarsi. Ciò non indica un malfunzionamento ma è il risultato della funzione di protezione.

- Quando la rimanente alimentazione della batteria si esaurisce, il motore si arresta. In tal caso, ricaricarla immediatamente.
- Se l'utensile è sovraccarico, il motore potrebbe arrestarsi. In tal caso, rilasciare l'interruttore dell'utensile ed eliminare le cause del sovraccarico. Dopo ciò, sarà possibile riutilizzarlo.
- Se la batteria si surriscalda in lavori di sovraccarico, l'alimentazione della batteria potrebbe arrestarsi. In tal caso, interrompere l'uso della batteria e lasciarla raffreddare. Dopo di ciò, è possibile riutilizzarla.

Inoltre, si prega di prestare attenzione al seguente avvertimento e cautela.

AVVERTENZA

Per prevenire qualsiasi perdita delle batterie, generazione di calore, emissione di fumi, esplosione e accensione, assicurarsi di prestare attenzione alle seguenti precauzioni.

- Assicurarsi che la polvere e i detriti non si accumulino sulla batteria.
 - Durante la lavorazione, assicurarsi che la polvere e i detriti non si depositino sulla batteria.
 - Assicurarsi che qualsiasi polvere e detriti che si depositano sull'utensile elettrico durante la lavorazione non si accumulino sulla batteria.
 - Non conservare una batteria inutilizzata in un luogo esposto a polvere e detriti.
 - Prima di ritirare una batteria, rimuovere la polvere e i detriti che si sono depositati su di essa e non conservarla insieme a parti metalliche (viti, chiodi, ecc.).
- Non forare la batteria con un oggetto appuntito come un chiodo, non colpire con un martello, calpestare, lanciare o sottoporre la batterie a violenti urti fisici.
- Non usare batterie apparentemente danneggiate o deformate.
- Non usare batterie con la polarità invertita.

- Non collegare direttamente a prese elettriche o prese per caricabatteria da auto.
- Non usare la batteria per uno scopo diverso da quelli specificati.
- Se la ricarica della batteria non si completa anche quando è passato un tempo di ricarica specificato, interrompere immediatamente la ricarica.
- Non mettere o sottoporre la batteria a temperature elevate o ad alta pressione come in un forno microonde, essiccatore o contenitore ad alta pressione.
- Tenere immediatamente lontano dal fuoco quando si rilevano perdite o maleodore.
- Non usare in un luogo dove viene generata forte elettricità statica.
- Se si verifica la perdita delle batterie, maleodore, generazione di calore, scolorimento o deformazione, o se appaiono anomalie di qualsiasi natura durante l'uso, la ricarica o la conservazione, rimuoverla immediatamente dall'apparecchio o carica batteria, e interrompere l'uso.

ATTENZIONE

- Se il liquido che fuoriesce dalla batteria entra negli occhi, non sfregare gli occhi e lavarli bene con acqua fresca e pulita come acqua di rubinetto e contattare immediatamente un medico. Se non viene trattato, il liquido può causare problemi agli occhi.
- Se il liquido fuoriesce sulla pelle o gli abiti, lavare bene con acqua pulita come l'acqua del rubinetto immediatamente. C'è una possibilità che possa causare irritazione alla pelle.
- Se trovate ruggine, maleodore, surriscaldamento, scolorimento, deformazione, e/o altre irregolarità quando si utilizza la batteria per prima volta, non usarla e restituirla al fornitore o venditore.

AVVERTENZA

Se un oggetto estraneo conduttivo di elettricità entra nei terminali della batteria agli ioni di litio, potrebbe verificarsi un corto circuito causando il rischio di un incendio. Osservate le seguenti precauzioni quando ritirate la batteria.

- **Non posizionate trucioli, chiodi, cavi in acciaio, rame o altri cavi conduttivi di elettricità nella custodia.**
- **Installate la batteria nell'utensile elettrico o conservatela premendola contro il coperchio per la batteria finché i fori di ventilazione vengono coperti per impedire corto-circuiti. (Vedere Fig. 1)**

CARATTERISTICHE

UTENSILE ELETTRICO

Modello	N14DSL		N18DSL	
Voltaggio	14,4 V		18 V	
Punti applicabili	Fig. rif.			
Quantità punti caricabili	150 punti			
Batteria ricaricabile	BSL1420: Li-ion 14,4 V (2,0 Ah 8 celle)	BSL1440: Li-ion 14,4 V (4,0 Ah 8 celle)	BSL1820: Li-ion 18 V (2,0 Ah 10 celle)	BSL1840: Li-ion 18 V (4,0 Ah 10 celle)
Peso*	1,4 kg	1,7 kg	1,5 kg	1,8 kg

* Peso secondo procedura EPTA 01/2003

CARICATORE

Modello	UC18YRSL
Votaggio di carica	14,4 V – 18 V
Peso	0,6 kg

SCELTA DEI PUNTI

Con la graffettatrice utilizzare solamente i punti indicati nella tabella seguente.

I punti vengono forniti in strisce da 150 punti ciascuna. Per informazioni sull'acquisto dei punti, rivolgersi al rivenditore presso cui è stata acquistata la graffettatrice.

NOTA

Utilizzare solamente punti prodotti da HiKOKI.

L'uso di punti non prodotti da HiKOKI può causare inceppamenti e conseguenti malfunzionamenti.

(Unità di misura: mm)

Forma	Punto	A	B	C	D
	BF1206	11,75	0,5	0,7	6
	BF1210				10
	BF1213				13

ACCESSORI STANDARD

Oltre all'unità principale (1), l'imballaggio contiene gli accessori elencati nella tabella di seguito.

	2LLRK	2LBRK	NK
① Caricatore	1	1	–
② Batteria	2(4,0Ah)	2(2,0Ah)	–
③ Custodia in plastica	1	1	1
④ Coperchio per la batteria	1	1	–
⑤ Protezione per gli occhi	1	1	1

Gli accessori standard possono essere cambiati senza preavviso.

**ACCESSORI FACOLTATIVI
(venduti a parte)**

- Batteria

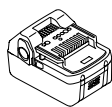

(BSL1420, BSL1440) (BSL1820, BSL1840)

Gli accessori disponibili a richiesta possono essere soggetti a cambiamento senza preavviso.

APPLICAZIONI

- Fissaggio in posizione del foglio impermeabilizzate permeabile all'umidità
- Fissaggio in posizione del materiale di isolamento termico.

RIMOZIONE E INSTALLAZIONE DELLA BATTERIA

1. Smontaggio della batteria

Tenere saldamente l'impugnatura e spingere il fermo della batteria, in modo da smontarla (ved. Fig. 2).

ATTENZIONE:

Non mettere la batteria in corto circuito.

2. Montaggio della batteria

Inserire la batteria facendo attenzione alla corretta collocazione delle polarità (ved. Fig. 2).

RICARICA

Prima di usare l'utensile elettrico, caricate la batteria nel seguente modo.

1. Collegare il cavo di alimentazione del caricatore a una presa CA.

Quando si collega la spina del caricatore ad una presa a muro, la spia lampeggia in rosso. (A intervalli di un secondo)

2. Inserire la batteria nel caricatore.

Inserire saldamente la batteria nel caricatore finché la linea è visibile, come nella Fig 3, 4.

3. Carica

Quando si inserisce una batteria nel caricatore, la carica inizia e la spia si illumina stabilmente in rosso. Quando la batteria è completamente carica, la spia lampeggia in rosso. (A intervalli di un secondo) (Vedere le Tabella 1)

(1) Indicazioni della spia

Le indicazioni della spia sono come indicato nella tabella 1, a seconda delle condizioni del caricabatterie o della batteria ricaricabile.

Tabella 1

Indicazioni della spia				
La spia si illumina o lampeggia rosso.	Prima della carica	Lampeggia	Si illumina per 0,5 secondi. Non si illumina per 0,5 secondi. (Spento per 0,5 secondi)	
	Durante la carica	Si illumina	Si illumina stabilmente	
	Carica completa	Lampeggia	Si illumina per 0,5 secondi. Non si illumina per 0,5 secondi. (Spento per 0,5 secondi)	
	Carica impossibile	Lampeggia	Si illumina per 0,1 secondi. Non si illumina per 0,1 secondi. (Spento per 0,1 secondi)	Malfunzionamento della batteria o del caricatore
La spia si illumina di colore verde.	Standby di surriscaldamento	Si illumina	Si illumina stabilmente	Batteria surriscaldata. Impossibile ricaricare (la ricarica comincerà quando la batteria si raffredda).

(2) Temperatura della batteria ricaricabile

Le temperature delle batterie ricaricabili sono indicate nella **Tabella 2**. Prima di ricaricare batterie che si sono surriscaldate è necessario farle raffreddare.

Tabella 2 Gamma di temperature per la ricarica delle batterie

Temperature di carica	Batterie ricaricabili per le batterie
BSL1420, BSL1820 BSL1440, BSL1840	0°C – 50°C

(3) Tempo di carica necessario

A seconda della combinazione di caricatore e batterie, il tempo di carica è come indicato nella **Tabella 3**.

Tabella 3 Tempo di carica (a 20°C)

Batteria	Caricatore	UC18YRSL
BSL1420, BSL1820		Circa. 30 min.
BSL1440, BSL1840		Circa. 60 min.

NOTA:

Il tempo di carica può variare a seconda della temperatura e della tensione della fonte di alimentazione.

4. Scollegare il cavo di alimentazione del caricatore dalla presa CA.**5. Tenere saldamente il caricatore e estrarre la batteria.****NOTA:**

Dopo l'uso, innanzitutto estrarre le batterie dal caricatore e quindi conservare correttamente le batterie.

Scarica nel caso di batterie nuove, ecc.

Poiché la sostanza chimica interna delle batterie nuove e delle batterie che non sono state usate per un lungo periodo di tempo non è attivata, la scarica esterna può essere abbassata quando le si usa per la prima e seconda volta. Questo è un fenomeno temporaneo e il tempo normale necessario per la carica viene ripristinato ricaricando la batteria per 2 o 3 volte

Come mantenere più lunga la durata delle batterie

- Ricaricare le batterie prima che si scarichino completamente.
Quando si sente che la potenza dell'attrezzo si indebolisce, interrompere l'uso e ricaricare la batteria. Se si continua l'uso e si finisce la corrente elettrica, la batteria può essere danneggiata e la sua durata abbreviarsi.
- Evitare di raggiungere alte temperature.
Una batteria ricaricabile si riscalda subito dopo l'uso. Se si ricarica una batteria subito dopo averla usata, la sostanza chimica interna viene deteriorata e la durata della batteria abbreviata. Consentire alla batteria di raffreddarsi per un po' e quindi ricaricarla.

ATTENZIONE:

- Se il caricabatterie viene utilizzato di continuo, potrebbe surriscaldarsi provocando così malfunzionamenti. Una volta terminato il caricamento, attendere 15 minuti prima di ricaricare nuovamente.
- Se la batteria viene ricaricata quando è ancora calda per l'uso o l'esposizione alla luce del sole, la spia può illuminarsi in verde.
La batteria non verrà ricaricata. In tal caso, lasciare raffreddare la batteria prima di ricaricarla.
- Quando la spia lampeggia velocemente in rosso (a intervalli di 0,2 secondi), controllare che non siano presenti oggetti estranei nel foro di installazione della batteria. Se non sono presenti oggetti estranei è probabile che la batteria od il caricatore non funzioni bene. Farla vedere a un Agente di manutenzione autorizzato.

PRIMA DELL'USO**1. Preparazione dei punti e ispezione di sicurezza**
AVVERTENZA

- Non utilizzare il prodotto nelle vicinanze di liquidi o gas infiammabili.
- Non lasciare il prodotto nelle vicinanze di bambini o persone non qualificate.
- Eseguire un controllo completo per accertare che non siano presenti viti allentate.

- verificare che non vi siano parti danneggiate o mancanti, o parti malfunzionanti a causa di ruggine ecc.

Preparare a portata di mano i punti necessari per il lavoro da svolgere.

Fare riferimento alla sezione **MANUTENZIONE E ISPEZIONE**, ed eseguire le ispezioni di sicurezza.



2. Meccanismo di blocco del grilletto (Fig. 5)

AVVERTENZA

Assicurare che, quando non vengono sparati punti, il grilletto sia bloccato.

La graffettatrice dispone di un meccanismo di blocco che impedisce lo sparo accidentale dei punti.

Portare la leva di blocco nella posizione  per bloccare il grilletto.

Far scorrere la leva di blocco nella posizione  per utilizzare la graffettatrice, e nella posizione  quando la graffettatrice non viene utilizzata.

3. Controllo del funzionamento della leva di spinta (Fig. 6)

AVVERTENZA

Prima di controllare il funzionamento della leva di spinta, accertare sempre che il grilletto sia bloccato e che la batteria sia scollegata dall'utensile elettrico.

Verificare che, quando azionata, la leva di spinta scorra agevolmente.

Se non scorre agevolmente, pulire l'area di scorrimento della leva di spinta.

4. Manipolazione dei punti

NOTA

- Manipolare i punti con cautela. Le strisce di punti si potrebbero rompere se lasciate cadere, e il loro impiego in tale stato può causare il caricamento difettoso dei punti, con conseguente sparo a vuoto o l'inceppamento dei punti. Non utilizzare strisce di punti rotte.
- Non lasciare i punti in ambienti esterni o esposti alla luce diretta del sole per periodi prolungati. La mancata osservanza di questa precauzione può provocare la formazione di ruggine o il danneggiamento delle strisce di punti. Per la conservazione dei punti, utilizzare la relativa confezione o altri materiali.

5. Caricamento dei punti (Fig. 7)

AVVERTENZA

Prima di caricare o estrarre i punti, bloccare il grilletto e scollegare la batteria dalla graffettatrice.

- (1) Premere la leva di arresto e far scorrere il caricatore all'indietro.
- (2) Inserire i punti nel caricatore con le punte rivolte verso l'alto.
- (3) Far scorrere il caricatore in posizione finché la leva di arresto non scatta in posizione.

NOTA

- Chiudere il caricatore con delicatezza. L'uso di una forza eccessiva per chiudere il caricatore può causare la deformazione della striscia di punti, impedendo così la chiusura del caricatore stesso.
- Se il caricatore non si chiude agevolmente, controllare la guida della lama del caricatore.

COME USARE LA GRAFFETTATRICE

I punti possono essere sparati in due modi: Sparo singolo, in cui prima si posiziona la leva di spinta contro l'area in cui sparare il punto e poi si tira il grilletto, e Sparo continuo, in cui prima viene tirato il grilletto e poi si posiziona la leva di spinta contro l'area in cui sparare i punti.

La modalità a sparo singolo è molto precisa, e va utilizzata per assicurare che il punto sia sparato esattamente nella posizione desiderata, mentre la modalità a sparo continuo va utilizzata per sparare ripetutamente i punti con il grilletto tirato costantemente.

L'utensile elettrico è dotato di un meccanismo che consente di passare tra sparo singolo e sparo continuo, per assicurare che il lavoro venga svolto nella maniera più efficiente possibile.

Dispositivi di sicurezza

L'utensile elettrico è progettato in modo che i punti possano essere sparati solo azionando contemporaneamente sia la leva di spinta che il grilletto. Questo significa che, solamente tirando il grilletto, o solamente posizionando la leva di spinta (uscita di sparo) contro l'area richiesta, i punti non vengono sparati. Ciò impedisce lo sparo dei punti quando il grilletto viene tirato accidentalmente o quando la leva di spinta (uscita di sparo) viene accidentalmente posata contro qualcosa.

● Sparo singolo dei punti (Fig. 8)

- (1) Accertare che l'uscita di sparo sia posizionata saldamente contro la posizione in cui sparare il punto.
- (2) Tirare il grilletto per sparare il punto.
- (3) Allontanare l'utensile elettrico dalla posizione di sparo e rilasciare il grilletto.

NOTA

- Utilizzare la modalità a sparo singolo per sparare i punti con precisione nella posizione desiderata.
- Talvolta lo sparo successivo dei punti non è possibile se il grilletto viene rilasciato a mezza via mentre viene tirato. Per risolvere questo problema, estrarre la batteria e sostituirla.

● Sparo continuo dei punti (Fig. 9)

Per prima cosa tirare il grilletto, quindi posizionare la leva di spinta (uscita di sparo) contro l'area richiesta per sparare i punti ripetutamente.

- (1) Per prima cosa tirare il grilletto.
- (2) Posizionare la leva di spinta (uscita di sparo) contro l'area richiesta per sparare i punti.
- (3) Allontanare la graffettatrice dalla posizione di sparo con il grilletto premuto, quindi ripetere la procedura dal punto (2) and per sparare i punti ripetutamente.

Meccanismo contro lo sparo a vuoto

La graffettatrice è dotata di un meccanismo contro lo sparo a vuoto, che impedisce lo sparo a vuoto all'esaurimento dei punti.

Quando rimangono otto punti o meno, la graffettatrice smette di funzionare.

Dopo lo sparo di una striscia di punti, nella graffettatrice rimangono circa otto punti, ma ricaricando il caricatore con gli stessi punti è possibile continuare a usare la graffettatrice.

1. Procedure di puntatura

AVVERTENZA

- Mai puntare l'uscita di sparo contro le persone.
- Assicurarsi di eseguire il lavoro con l'uscita di sparo lontana da viso, mani, piedi e altre parti del corpo.
- Non sparare i punti direttamente su altri punti esistenti.
- Rimuovere la batteria quando la graffettatrice non viene utilizzata e durante le pause del lavoro.
- Una volta completato il lavoro, rimuovere la batteria ed estrarre dalla graffettatrice i punti rimanenti.
- Quando si tira il grilletto, assicurarsi di non toccare la leva di spinta con le altre dita.

La mancata osservanza di questa precauzione può causare lesioni personali.

NOTA

- L'uso della graffettatrice a basse temperature può provocarne un funzionamento lento.
- A seconda della durezza, dello spessore e della combinazione di materiali, i punti si potrebbero piegare o nel materiale puntato si potrebbero formare delle crepe. Verificare la fattibilità della puntatura prima di procedere.
- (1) Bloccaggio del grilletto e rimozione della batteria
Rimuovere la batteria dalla graffettatrice per prevenirne il funzionamento imprevisto. (Fig. 2)
- (2) Caricamento dei punti
Inserire nel caricatore i punti delle dimensioni adeguate per il lavoro da svolgere. (Fig. 7)
- (3) Collegamento della batteria
Posizionare la batteria sulla graffettatrice e premere finché non scatta in posizione.
- (4) Rilascio della leva di bloccaggio
Far scorrere la leva di bloccaggio fino a rilasciare il blocco. (Fig. 5)
- (5) Sparo dei punti
Regolare la profondità di sparo dei punti con il regolatore. (Fig. 10)
- (6) Completamento del lavoro
Una volta completato il lavoro, bloccare il grilletto e rimuovere la batteria, quindi estrarre dal caricatore i punti rimanenti.

2. Regolazione della profondità dei punti (Fig. 10)

AVVERTENZA

Nel regolare la profondità dei punti, per prima cosa puntare l'uscita di sparo verso il basso e accertare che non sia puntata verso viso, mani, piedi e altre parti del corpo, quindi bloccare il grilletto.

Sparare un punto di prova, e se risulta troppo profondo regolarne la profondità ruotando l'apposito regolatore in modo da inserire i punti a una profondità inferiore. Se il punto non risulta inserito sufficientemente in profondità, ruotare il regolatore in modo da inserire i punti a una profondità superiore. La rotazione del regolatore consente di modificare la profondità fino a un massimo di 2 mm.

3. Utilizzo del gancio

Il gancio viene utilizzato per agganciare l'utensile alla cintura durante il lavoro.

ATTENZIONE:

- Quando si utilizza il gancio, agganciare saldamente l'utensile per evitare cadute accidentali. In caso di caduta dell'utensile, potrebbero verificarsi incidenti.

- Nell'usare del gancio, accertare che il grilletto sia stato bloccato e che la batteria sia stata rimossa.
- Fissare saldamente il gancio. Se il gancio non è stato fissato saldamente, potrebbe provocare lesioni all'operatore durante l'uso.

- (1) Rimozione del gancio.
Rimuovere le viti che fissano il gancio mediante un cacciavite Philips. (Fig. 11).
- (2) Sostituzione del gancio e serraggio delle viti.
Installare saldamente il gancio nella scanalatura dell'utensile e serrare le viti per fissare il gancio in modo saldo. (Fig. 12)

MANUTENZIONE E ISPEZIONE

AVVERTENZA

Prima di eseguire interventi di ispezione e manutenzione, accertare che il grilletto sia stato bloccato e che la batteria sia stata rimossa. Accertare anche che il caricabatteria sia stato scollegato.

1. Rimozione dei punti inceppati (Fig. 13)

- (1) Rimuovere la batteria dall'utensile elettrico.
- (2) Premere la leva di arresto, far scorrere il caricatore per aprirlo e rimuovere tutti i punti.
- (3) Servendosi di un cacciavite a lama piatta o di uno strumento simile, rimuovere l'adesivo dei punti, le schegge e i frammenti che si sono raccolti nella guida della lama.
- (4) Accertare che la leva di spinta funzioni agevolmente.

NOTA

Dopo aver rimosso i punti inceppati, caricare nuovamente i punti e sparare un punto di prova.

2. Ispezione del caricatore

Di tanto in tanto è necessario pulire l'interno del caricatore. Far scorrere il caricatore per aprirlo e rimuovere l'adesivo dei punti, le schegge e i frammenti che vi si sono raccolti.

NOTA

La presenza di sporco all'interno del caricatore può rendere lento il funzionamento dell'alimentatore della graffettatrice, e comportare la possibilità di spari a vuoto.

3. Controllo delle viti di tenuta

Controllare regolarmente tutte le viti di tenuta e assicurarsi che siano debitamente serrate. Nel caso che una di queste viti dovesse allentarsi, riserrarla immediatamente. Se si omette di farlo, si può causare un grave incidente.

4. Pulizia esterna

Se la graffettatrice è macchiata, pulirla con un panno morbido e asciutto o inumidito con acqua e sapone. Non usare solventi a base di cloro, benzina o diluente per vernici, in quanto tali prodotti fanno sciogliere la plastica.

5. Conservazione

Conservare l'utensile elettrico in un luogo con temperatura inferiore a 40°C e fuori dalla portata dei bambini.

NOTA

Assicurarsi che la batteria sia completamente carica quando viene conservata per un lungo periodo (3 mesi o più). Una batteria con minore capacità potrebbe non essere in grado di essere caricata quando viene utilizzata, se conservata per un lungo periodo.

6. Lista dei pezzi di ricambio

- A: N. voce
- B: N. codice
- C: N. uso
- D: Note

CAUTELA

Riparazioni, modifiche e ispezioni di utensili elettrici HiKOKI devono essere eseguite da un centro assistenza HiKOKI autorizzato.

Questa lista dei pezzi torna utile se viene presentata con l'utensile al centro assistenza HiKOKI autorizzato quando si richiedono riparazioni o altri interventi di manutenzione.

Nell'uso e nella manutenzione degli utensili elettrici devono essere osservate le normative di sicurezza e i criteri prescritti in ciascun paese.

MODIFICHE

Gli utensili elettrici HiKOKI vengono continuamente migliorati e modificati per includere le più recenti innovazioni tecnologiche.

Di conseguenza, alcuni pezzi (p.es. numero di codice e/o design) possono essere modificati senza preavviso.

Avviso importante sulle batterie per gli utensili elettrici a batteria HiKOKI

Utilizzare sempre una delle nostre batterie originali. Non possiamo garantire la sicurezza e le prestazioni dell'utensile elettrico a batteria quando esso viene utilizzato con batterie diverse da quelle da noi designate, o quando la batteria viene smontata e modificata (per esempio lo smontaggio e la sostituzione di pile o altre parti interne).

GARANZIA

Garantiamo gli Utensili Elettrici HiKOKI in conformità alle specifiche normative imposte dalla legge e dai paesi. Questa garanzia non copre difetti o danni dovuti a uso erraneo, abuso o normale usura. In caso di lamentele, si prega di inviare l'Utensile Elettrico, non smontato, insieme al CERTIFICATO DI GARANZIA che si trova al termine di queste Istruzioni per l'uso, ad un Centro di Assistenza Autorizzato HiKOKI.

NOTA:

A causa del continuo programma di ricerca e sviluppo della HiKOKI, le caratteristiche riportate in questa pagina sono soggette a cambiamenti senza preventiva comunicazione.

Informazioni riguardanti i rumori trasmessi dall'aria e le vibrazioni

I valori misurati sono stati determinati in conformità a EN60745 e descritti in conformità alla normativa ISO 4871.

Livello misurato di potenza sonora pesato A: 87 dB (A)
Livello misurato di pressione sonora pesato A: 76 dB (A)
KpA incertezza: 3 dB (A)

Indossare protezioni per l'udito.

Valori totali di vibrazione (somma vettori triass.) determinati secondo la norma EN60745.

La lunghezza dei punti era di 13 mm:
Valore di emissione vibrazioni $a_h = 2,3 \text{ m/s}^2$
Incertezza K = 1,5 m/s^2

Il valore totale di emissione vibrazioni dichiarato è stato misurato in base al metodo di test standard e può essere utilizzato per confrontare un utensile con un altro.

Può essere inoltre utilizzato per la stima preliminare dell'esposizione.

AVVERTENZA

- Il valore di emissione vibrazioni durante l'uso effettivo dell'utensile può essere diverso dal valore totale dichiarato in base alle modalità di utilizzo dell'utensile stesso.
- Identificare le misure di sicurezza per la protezione dell'operatore basate su stima dell'esposizione nelle effettive condizioni di utilizzo (prendendo in considerazione tutte le parti del ciclo di funzionamento come i tempi in cui l'utensile resta spento e quando funziona senza essere utilizzato in aggiunta al tempo di avvio).

RISOLUZIONE DEI GUASTI

Usare le ispezioni nella tabella di seguito se l'utensile non funziona normalmente. Se questo non risolve il problema, consultare il proprio rivenditore o Centro di Assistenza Autorizzato HiKOKI.

	Sintomo	Causa probabile	Rimedio
Caricatore	La spia di caricamento non si accende.	La spina di alimentazione non è collegata ad una presa CA.	Collegare la spina di alimentazione ad una presa CA.
		La batteria non è collegata correttamente al caricatore.	Inserire la batteria in modo che sia correttamente alloggiata nel caricatore.
		La batteria o gli elettrodi del caricatore sono sporchi.	Usare uno strofinaccio di cotone o altro utensile per pulire gli elettrodi.
		La batteria è estremamente calda.	Permettere alla batteria di raffreddarsi adeguatamente prima della carica.
	L'indicatore lampeggia velocemente e ripetutamente in arancione, e il cicalino suona per circa due secondi.	Sostanze estranee sono entrate nella sede di attacco o nei terminali della batteria.	Rimuovere le sostanze estranee.
		Anomalie della batteria e del caricatore	Scollegare il cavo di alimentazione e rivolgersi al proprio rivenditore o a un centro di assistenza HiKOKI autorizzato.
Utensile	La graffettatrice non spara i punti.	La batteria è scarica.	Ricaricare la batteria con il caricabatteria.
		La batteria non è stata collegata correttamente.	Rimuovere la batteria e controllare se nella sede di attacco della batteria della graffettatrice siano presenti sostanze estranee. Accertare anche che i terminali della batteria non siano sporchi. Spingere sulla batteria finché non scatta in posizione.
		Il grilletto è stato rilasciato a mezza via mentre era tirato in modalità a sparo singolo.	Rimuovere la batteria dalla graffettatrice e ricollegarla.
		Anomalie dell'utensile elettrico	Rivolgersi al proprio rivenditore o a un centro di assistenza HiKOKI autorizzato.
	I punti non vengono inseriti a fondo.	Il materiale è troppo duro.	Alcuni materiali troppo duri non possono essere puntati correttamente.
		La graffettatrice subisce contraccolpi.	L'uscita di sparo non è premuta abbastanza saldamente contro la posizione in cui sparare il punto.
		La lama è usurata.	Rivolgersi al proprio rivenditore o a un centro di assistenza HiKOKI autorizzato.
	Sparo a vuoto.	Il meccanismo contro lo sparo a vuoto non funziona.	Rimuovere lo sporco e le sostanze estranee da attorno al microinterruttore all'interno del caricatore.
		I punti sono inceppati vicino all'uscita di sparo.	Rimuovere i punti inceppati, lo sporco ecc.
		La lama è usurata.	Rivolgersi al proprio rivenditore o a un centro di assistenza HiKOKI autorizzato.
		Il funzionamento dell'alimentatore è lento.	Rimuovere lo sporco e le sostanze estranee dall'interno del caricatore.

ALGEMENE VEILIGHEIDSWAARSCHUWINGEN VOOR ELEKTRISCH GEREEDSCHAP

⚠ WAARSCHUWING

Lees alle waarschuwingen en instructies aandachtig door.

Nalating om de waarschuwingen en instructies op te volgen kan in een elektrische schok, brand en/of ernstig letsel resulteren.

Bewaar alle waarschuwingen en aanwijzingen voor eventuele naslag in de toekomst.

De term "elektrisch gereedschap" heeft zowel betrekking op elektrisch gereedschap dat via de netvoeding van stroom wordt voorzien als gereedschap dat via een accu (snoerloos) van stroom wordt voorzien.

1) Veiligheid van de werkplek

a) **Zorg voor een schone en goed verlichte werkplek.**

Een rommelige of donkere werkplek verhoogt de kans op ongelukken.

b) **Gebruik het elektrisch gereedschap niet in een omgeving met ontplofbare vloeistoffen, gasen of stof.**

Elektrisch gereedschap kan vonken afgeven. Deze vonkjes kunnen stofdeeltjes of gasen doen ontbranden.

c) **Houd kinderen en andere toeschouwers tijdens het gebruik van elektrische gereedschap uit de buurt.**

Afleidingen kunnen gevaarlijk zijn.

2) Elektrische veiligheid

a) **De stekker op het elektrische gereedschap moet geschikt zijn voor aansluiting op de wandcontactdoos.**

De stekker mag op geen enkele manier gemodificeerd worden. Gebruik geen verloopstekker met geaard elektrisch gereedschap. Deugdelijke stekkers en geschikte wandcontactdozen verminderen het risico op een elektrische schok.

b) **Vermijd lichamelijk contact met geaarde oppervlakken zoals leidingen, radiatoren, fornuizen en koelkasten.**

Wanneer uw lichaam in contact staat met geaarde oppervlakken loopt u een groter risico op een elektrische schok.

c) **Stel het elektrisch gereedschap niet bloot aan regen of vochtige omstandigheden.**

Het risico op een elektrische schok wordt vergroot wanneer er water in het elektrisch gereedschap terechtkomt.

d) **Behandel het snoer voorzichtig. Draag het gereedschap nooit door dit bij het snoer vast te houden. Trek niet aan het snoer wanneer u de stekker uit het stopcontact wilt halen. Houd het snoer uit de buurt van warmtebronnen, olie, scherpe randen of bewegende onderdelen.**

Een beschadigd of verward snoer verhoogt het risico op een elektrische schok.

e) **Gebruik buitenshuis een verlengsnoer dat specifiek geschikt is voor het gebruik buiten.**

Het gebruik van een snoer dat specifiek geschikt is voor gebruik buitenshuis vermindert het risico op een elektrische schok.

f) **Als het elektrisch gereedschap in een vochtige omgeving gebruikt moet worden, dient een voeding met RCD (reststroom-apparaat) beveiliging te worden gebruikt.**

Gebruik van een RCD vermindert de kans op een elektrische schok.

3) Persoonlijke veiligheid

a) **Blijf waakzaam, let voortdurend op uw werk en gebruik uw gezond verstand wanneer u elektrisch gereedschap gebruikt.**

Gebruik geen elektrisch gereedschap wanneer u moe bent of onder invloed van drugs, alcohol of medicijnen.

Eén moment van onoplettendheid kan in ernstig lichamelijk letsel resulteren.

b) **Gebruik persoonlijke beschermingsmiddelen. Draag altijd oogbescherming.**

Beschermingsmiddelen zoals stofmaskers, niet-glijdende veiligheidsschoenen, een helm of oorbescherming vermindert het risico op lichamelijk letsel.

c) **Voorkom dat het gereedschap per ongeluk kan starten. Controleer of de schakelaar in de uit stand staat voordat u de voeding en/of de accu aansluit, het gereedschap oppakt of gaat dragen.**

Zorg ervoor dat u tijdens het verplaatsen van het elektrisch gereedschap uw vingers uit de buurt van de schakelaar houdt en sluit de stroombron niet aan terwijl de schakelaar op aan staat om ongelukken te vermijden.

d) **Verwijder sleutels en moersleutels uit het gereedschap voordat u het elektrisch gereedschap aanzet.**

Een (moer-)sleutel die op een bewegend onderdeel van het elektrisch gereedschap bevestigd is kan in lichamelijk letsel resulteren.

e) **Reik niet te ver. Zorg ervoor dat u te allen tijde stevig staat en uw evenwicht behoudt.**

Op deze manier heeft u tijdens een onverwachte situatie meer controle over het elektrisch gereedschap.

f) **Draag geen loszittende kleding of sieraden. Houd uw haar, kleding en handschoenen uit de buurt van bewegende onderdelen.**

Loszittende kleding, sieraden en lang haar kunnen in de bewegende onderdelen verstrikt raken.

g) **Indien het elektrisch gereedschap van een aansluiting voor stofafzuiging is voorzien dan dient u ervoor te zorgen dat de stofafzuiging aangesloten en op de juiste manier gebruikt wordt.**

Het gebruik van stofafzuiging vermindert eventuele stofgerelateerde risico's.

4) Bediening en onderhoud van elektrisch gereedschap

a) **Het elektrisch gereedschap mag niet geforceerd worden. Gebruik het juiste gereedschap voor het karwei.**

U kunt de klus beter en veiliger uitvoeren wanneer u het juiste elektrische gereedschap gebruikt.

b) **Gebruik het elektrisch gereedschap niet als de schakelaar niet goed werkt.**

Elektrisch gereedschap dat niet via de schakelaar bediend kan worden is gevaarlijk en moet onmiddellijk gerepareerd worden.

- c) Haal de stekker uit het stopcontact voordat u de voeding en/of de accu van het elektrisch gereedschap losmaakt, afstellingen verricht, accessoires verwisselt of voordat u het elektrisch gereedschap opbergt.
Dergelijke preventieve veiligheidsmaatregelen verminderen het risico dat het elektrisch gereedschap per ongeluk opstart.
- d) **Berg elektrisch gereedschap buiten het bereik van kinderen op en sta niet toe dat personen die niet bekend zijn met het juiste gebruik van het gereedschap of deze voorschriften dit elektrisch gereedschap gebruiken.**
Elektrisch gereedschap is gevaarlijk in onbevoegde handen.
- e) **Het elektrisch gereedschap moet regelmatig onderhouden worden. Controleer het gereedschap op een foutieve uitlijning, vastgelopen of defecte bewegende onderdelen en andere problemen die van invloed zijn op de juiste werking van het gereedschap. Indien het gereedschap defect of beschadigd is moet het gerepareerd worden voordat u het gereedschap opnieuw gebruikt.**
Slecht onderhouden elektrisch gereedschap is verantwoordelijk voor een groot aantal doe-het-zelf ongelukken.
- f) **Houd snijwerktuigen scherp en schoon.**
Goed onderhouden snijwerktuigen met scherpe snijranden lopen minder snel vast en zijn gemakkelijker in het gebruik.
- g) **Elektrisch gereedschap, toebehoren, bits enz. moeten in overeenstemming met deze instructies worden gebruikt waarbij de werkomstandigheden en het werk in overweging moeten worden genomen.**
Gebruik van het elektrisch gereedschap voor andere doeleinden dan waarvoor het is bedoeld, kan resulteren in een gevaarlijke situatie.
- 5) **Gebruik van gereedschap en onderhoud van de batterij**
- a) **Herlaad enkel met de lader die door de fabrikant wordt gespecificeerd.**
Een lader die geschikt is voor één bepaald type batterijgroep kan brandgevaar veroorzaken bij een andere batterijgroep.
- b) **Gebruik de apparaten enkel met specifiek ontworpen batterijgroepen.**
Het gebruik van andere batterijgroepen kan letsels of brand veroorzaken.
- c) **Wanneer de batterijgroep niet in gebruik is, houdt u ze verwijderd van andere metalen voorwerpen zoals papierclips, munten, sleutels, spijkers, schroeven of andere metalen voorwerpen die een verbindingen van de ene terminal met de andere kunnen maken.**
De batterijterminals kortsluiten kan brandwonden of brand veroorzaken.
- d) **Bij een verkeerd gebruik kan er vloeistof uit de batterij lekken; vermijd elk contact. Indien er toevallig contact ontstaat, goed met water spoelen. Indien de vloeistof in contact met de ogen komt, ook medische hulp inroepen.**
Vloeistof die uit de batterij lekt kan irritatie en brandwonden veroorzaken.

6) Onderhoudsbeurt

- a) **Het gereedschap mag uitsluitend door bevoegd onderhoudspersoneel worden onderhouden die authentieke onderdelen gebruikt.**
Hierdoor kunt u erop aan dat de veiligheid van het elektrisch gereedschap behouden blijft.

VOORZORGMAATREGELEN

Houd kinderen en kwetsbare personen op een afstand. Het gereedschap moet na gebruik buiten het bereik van kinderen en andere kwetsbare personen worden opgeborgen.

VOORZORGEN VOOR HET GEBRUIK VAN HET NIETAPPARAAT.

- Veiligheid door correct gebruik.**
Dit pneumatisch gereedschap is ontworpen om nieten in hout en vergelijkbare materialen te drijven. Gebruik het apparaat alleen voor dit doel.
- Wees beducht voor ontsteking- en ontploffingsgevaar.**
Omdat tijdens het nieten vonken geslagen kunnen worden, is het gevaarlijk om dit pneumatisch gereedschap te gebruiken in de buurt van lak, verf, benzine, thinner, gasolie, gas, lijmsoorten, en vergelijkbaar ontvlambare materialen die door de vonken zouden kunnen ontvlammen of exploderen. Onder geen enkele voorwaarde mag dit pneumatisch gereedschap daarom gebruikt worden in de nabijheid van dergelijke ontvlambare materialen.
- Draag altijd uw oogbescherming (veiligheidsbril).**
Draag altijd uw oogbescherming wanneer u met dit pneumatisch gereedschap werkt, en zorg ervoor dat de mensen in uw omgeving hetzelfde doen. De mogelijkheid dat rondvliegende stukjes van het draad of het plastic dat de nieten vasthoudt, of nieten die niet goed geraakt werden in uw oog terecht komen is een bedreiging voor uw gezichtsvermogen. Oogbescherming is verkrijgbaar in elke gereedschapswinkel. Draag altijd een vorm van oogbescherming wanneer u met dit apparaat werkt. Er zijn speciale maskers of veiligheidsbrillen die over uw bril passen. Werkgevers behoren er op toe te zien dat oogbescherming gedragen wordt op de werkplek.
- Bescherm uw hoofd en uw oren.**
Draagt u alstublieft een helm en oorbeschermers als u netwerk doet. Let u er ook op dat de mensen rondom u, afhankelijk van de omstandigheden, hun helmen en oorbeschermers dragen.
- Let op de mensen die dicht bij u werken.**
Het zou bijzonder gevaarlijk kunnen zijn als nieten die niet goed ingeslagen zijn anderen zouden kunnen raken. Let daarom ook altijd op de veiligheid van de mensen rondom u wanneer u met dit pneumatisch gereedschap werkt. Let er altijd op dat er niet iemands lichaam, hand of voet dichtbij de niet-uitgang is.
- Richt het nietapparaat nooit op iemand.**
Ga er altijd van uit dat het apparaat geladen is. Als u het apparaat op iemand richt kunt u ernstige ongelukken veroorzaken wanneer u per abuis het apparaat aan zet. Let er goed op dat het apparaat niet op iemand (inclusief uzelf...) gericht is terwijl u de slang aan- of afkoppelt, terwijl u nieten in het apparaat laadt, of gedurende soortgelijke handelingen. Zelfs wanneer er geen nieten in het apparaat zitten is het gevaarlijk om het af te doen gaan terwijl het in de richting van een persoon wijst, dus probeer dat niet. Geen geintjes. Heb respect en ontzag voor het gereedschap waar u mee werkt.

7. **Controleer de veiligheidshendel voor u het pneumatisch gereedschap gaat gebruiken.**
Controleer alvorens het elektrisch gereedschap te gebruiken of de veiligheidshendel juist functioneert. Zonder dat er nieten in het elektrisch gereedschap zijn, sluit u de accu aan en doet u het volgende. Als er werkingsgeluiden zijn, duidt dit op een defect en in dat geval mag u het elektrisch gereedschap niet gebruiken totdat dit geïnspecteerd en gerepareerd is.
- Als alleen het bewegen van de trekker het apparaat doet overgaan, als u dus hoort dat het binnenwerk beweegt zoals het beweegt wanneer er gewoon geniet wordt, dan is het pneumatisch gereedschap defect.
 - Als alleen het drukken van de veiligheidshendel tegen het te nieten materiaal het apparaat doet overgaan, als u dus hoort dat het binnenwerk beweegt zoals het beweegt wanneer er gewoon geniet wordt, dan is het pneumatisch gereedschap defect. Met betrekking tot de veiligheidshendel zij bovendien nog opgemerkt dat deze nooit gewijzigd of verwijderd mag worden.
8. **Gebruik alleen de voorgeschreven nieten.**
Gebruik nooit andere nieten dan de in deze handleiding beschreven en gespecificeerde.
9. **Houd niet achteloos uw vinger aan de trekker.**
Breng uw vinger alleen aan de trekker wanneer u inderdaad gaat nieten. Als u dit pneumatisch gereedschap draagt, of u geeft het aan iemand anders met uw vinger aan de trekker, kunt u per ongeluk een niet afschieten en een ongeval veroorzaken.
10. **Sluit de nietgeleiding geheel en maak hem niet open terwijl het apparaat in werking is.**
Als u probeert te nieten terwijl de nietgeleiding open staat, zal de niet in het hout gedreven worden en ontstaat er een gevaarlijke situatie.
11. **Druk de niet-uitgang stevig tegen het te nieten materiaal.**
Druk de niet-uitgang stevig tegen het te nieten materiaal wanneer u gaat nieten. De nieten kunnen terugkaatsen als u de niet-uitgang niet goed houdt.
12. **Houd handen en voeten weg van de kop van het apparaat wanneer er geniet wordt.**
Het kan ernstige gevolgen hebben wanneer een niet per ongeluk een hand of voet raakt.
13. **Wees bedacht op de terugslag van het pneumatisch gereedschap.**
Breng uw hoofd of andere lichaamsdelen niet dicht bij de bovenkant van het apparaat terwijl het in werking is. Dit is gevaarlijk omdat het apparaat een krachtige terugslag kan geven als bijvoorbeeld de niet die wordt ingedreven een oude niet of een knoest in het hout raakt.
14. **Wees voorzichtig wanneer u dun plaatmateriaal of de hoeken van een stuk hout gaat nieten.**
Wanneer u dun plaatmateriaal niet, kunnen de nieten er dwars doorheen vliegen, wat ook kan gebeuren als u de hoek van een stuk hout niet en de niet afkfst. In dergelijke gevallen dient u ervoor te zorgen dat er zich niemand (en ook geen handen, voeten e.d.) achter het dunne plaatmateriaal of naast het hout dat u wilt nieten bevindt.
15. **Tegelijkertijd nieten aan beide zijden van een wand is gevaarlijk.**
Onder geen enkele voorwaarde mag u aan beide zijden van een wand samen met iemand anders staan te nieten. Dit kan bijzonder gevaarlijk zijn daar de nieten door de wand kunnen dringen en zo verwondingen kunnen veroorzaken.
16. **Gebruik het gereedschap niet op stellingen, ladders.**
Het gereedschap mag niet worden gebruikt in bijvoorbeeld de volgende gevallen:
– op steigers, trap, ladder of andere dergelijke constructies,
– dichtmaken van dozen of kratten,
– vastzetten van veiligheidssystemen voor het vervoer enz. op voertuigen en wagons
17. **Koppel de accu niet los terwijl u uw vinger op de trekker heeft.**
Als u de accu loskoppelt met uw vinger op de trekker, bestaat het gevaar dat het gereedschap spontaan een niet afschiet wanneer u de volgende keer de accu aansluit of dat het gereedschap anderszins niet naar behoren functioneert.
18. **Koppel de accu los en verwijder alle nieten die nog in het magazijn zitten na gebruik.**
Koppel het gereedschap los van de accu voordat u onderhoudswerkzaamheden gaat uitvoeren, een vastzittende niet gaat verwijderen, de werkplek gaat verlaten, het gereedschap naar een andere plaats gaat brengen of nadat u het gereedschap gebruikt hebt. Het is levensgevaarlijk wanneer er per ongeluk een niet afgeschoten zou worden.
19. **Wanneer u een niet die vast is komen te zitten gaat verwijderen, moet u er allereerst voor zorgen dat u de accu loskoppelt.**
Wanneer u een niet gaat verwijderen die in de nietuitgang vast is komen te zitten, moet u er allereerst voor zorgen dat de accu wordt losgekoppeld. Het is levensgevaarlijk wanneer een niet per ongeluk wordt afgeschoten.
20. **Om de risico's van vallende nieten te vermijden moet u nooit het magazijn openen terwijl het apparaat naar beneden gericht is terwijl u nieten laadt.**
21. **Bij het reinigen van het gereedschap mag u in geen geval gebruik maken van benzine of andere ontvlambare vloeistoffen.**
Wanneer de dampen van een ontvlambare vloeistof in het elektrisch gereedschap terecht komen bestaat er het risico dat er tijdens het nieten enz. vonken worden geproduceerd die tot een ontploffing kunnen leiden.
22. **Ga er altijd van uit dat het gereedschap geladen is.**
Onzorgvuldig gebruik van het nietapparaat kan resulteren in per ongeluk afschieten van nieten met persoonlijk letsel tot gevolg.
23. **Richt het gereedschap niet naar uzelf of naar een andere persoon in de buurt.**
Wanneer het gereedschap per ongeluk wordt bediend, kan dit letsel veroorzaken.
24. **Activeer het gereedschap niet terwijl dit stevig tegen het werkstuk is geplaatst.**
Als het gereedschap niet in contact is met het werkstuk, kan de niet de verkeerde kant op worden geschoten.
25. **Koppel het gereedschap los van de voeding wanneer een niet vastloopt in het gereedschap.**
Bij het verwijderen van een vastgelopen niet zou het nietapparaat per ongeluk geactiveerd kunnen worden indien dit op de voeding is aangesloten.
26. **Ga voorzichtig te werk bij het verwijderen van een vastgelopen niet.**
Het mechanisme kan nog onder druk staan en de niet zou met kracht afgeschoten kunnen worden wanneer u deze uit de vastgelopen positie probeert te verwijderen.

27. Gebruik dit nietapparaat niet voor het bevestigen van elektrische kabels.

Het nietapparaat is niet ontworpen voor de montage van elektrische kabels en kan de isolatie van de kabels beschadigen met een elektrische schok of brand tot gevolg.

28. Laad de accu bij een temperatuur van 0 – 40°C.

Een temperatuur van onder 0°C kan overlading veroorzaken, hetgeen gevaarlijk kan zijn. De accu kan niet bij een temperatuur van boven de 40°C geladen worden.

De meest geschikte temperatuur is tussen de 20 – 25°C.

29. Gebruik de acculader niet continu.

Wacht ongeveer 15 minuten voordat met het laden van een andere accu begonnen wordt.

30. Voorkom dat stof of vuil in de opening van de aansluiting van de batterij terecht komt.**31. Demonteer de oplaadbare batterij of oplader niet.****32. Voorkom kortsluiting van de oplaadbare batterij. Kortsluiting kan resulteren in oververhitting. Dit kan schade of brandgevaar opleveren.****33. Gooi de batterij niet in het vuur.**

Een brandende batterij kan ontploffen.

34. Steek nooit een voorwerp in de ventilatieopeningen van de oplader.

Als een voorwerp of ontvlambaar materiaal in de ventilatie-openingen van de oplader wordt gestoken, kan dit resulteren in een elektrische schok of beschadiging aan de oplader.

35. Breng de batterij naar de dealer waar deze gekocht werd, indien deze na oplading onvoldoende kracht heeft voor praktisch gebruik. Gooi een uitgewerkte batterij niet weg.**36. Het gebruik van een uitgeputte accu zal de oplader beschadigen.**

OPMERKINGEN BIJ GEBRUIK LITHIUM-ION BATTERIJ

De lithium-ion batterij is voorzien van een beschermingsfunctie die volledige ontlading van de batterij voorkomt waardoor de levensduur wordt verlengd.

In geval 1 tot 3 hieronder kan de motor tijdens het gebruik van het product tot stilstand komen, zelfs wanneer u de schakelaar ingedrukt houdt. Dit geeft geen probleem met het product aan maar wordt veroorzaakt door de beschermingsfunctie.

1. De motor komt tot stilstand wanneer de batterij leeg is.
De batterij moet in dit geval onmiddellijk opgeladen worden.
2. De motor kan tot stilstand komen wanneer het gereedschap overbelast is. Laat de schakelaar onmiddellijk los en zoek naar de oorzaak van de overbelasting. Wanneer u het probleem verholpen heeft kunt u het gereedschap opnieuw gebruiken.
3. Wanneer de batterij oververhit is door overbelasting, kan het zijn dat de batterij stopt. In dit geval gebruikt u de batterij niet verder en laat u ze afkoelen. Daarna kunt u haar opnieuw gebruiken.

Gelieve eveneens aandacht te schenken aan volgende waarschuwing en aandachtspunt.

WAARSCHUWING

Om acculekken, het opwekken van warmte, rookemissie, explosie en ontsteking bijtijds te vermijden, moet u ervoor zorgen volgende voorzorgsmaatregelen onder de aandacht te brengen.

1. Zorg ervoor dat er geen spaanders en stof op de accu ophopen.
 - Zorg er tijdens de werkzaamheden voor dat er geen spaanders en stof op de accu kunnen vallen.
 - Zorg ervoor dat de spaanders en stof die tijdens het werk op het elektrisch gereedschap vallen zich niet op de accu ophopen.
 - Bewaar een ongebruikte accu niet op een plaats waar het aan spaanders en stof wordt blootgesteld.
 - Verwijder alle spaanders en stof van een accu voordat u hem opbergt en bewaar de accu niet op dezelfde plek als metalen onderdelen (schroeven, spijkers, enz.).
2. Doorboor de accu niet met een scherp voorwerp, zoals een nagel, klop er niet op met een hamer, stap niet op de accu of gooi er niet mee of stel hem niet bloot aan ernstige fysieke schokken.
3. Gebruik geen zichtbare beschadigde of vervormde accu.
4. Gebruik de accu niet met een omgekeerde polariteit.
5. Sluit hem niet rechtstreeks aan op elektrische toestellen of fittingen van sigarettenaanstekers in wagens.
6. Gebruik de accu niet voor andere doeleinden dan deze die gespecificeerd werden.
7. Wanneer de accu niet kan worden opgeladen, zelfs nadat de specifieke oplaadtijd verstreken is, stopt u onmiddellijk met het opladen.
8. Breng de accu niet op hoge temperaturen of drukken of stel ze er niet aan bloot, zoals in een microgolfoven, droger of een hogedrukcontainer.
9. Blijf uit de buurt van vuur onmiddellijk nadat een lek of vieze geur werd vastgesteld.
10. Gebruik hem niet in een plaats waar een grote statische elektriciteit wordt opgewekt.
11. In geval van een acculek, vieze geur, warmteopwekking, verkleuring of vervorming, of iets abnormaals tijdens het gebruik, het opladen of de opslag, haalt u hem onmiddellijk uit de uitrusting of de acculader en stopt u het gebruik.

LET OP

1. Wanneer u de lekkende vloeistof uit de accu in de ogen krijgt, wrijf dan niet in de ogen, en was ze goed uit met vers proper water, zoals kraantjeswater en roep er onmiddellijk een dokter bij.
Indien u geen behandeling krijgt, kan de vloeistof oogproblemen veroorzaken.
2. Wanneer de vloeistof lekt op uw huid of kleding, was ze onmiddellijk goed af met proper water, zoals kraantjeswater.
De kans bestaat dat dit huidirritatie veroorzaakt.
3. Wanneer u roest, een vieze geur, oververhitting, verkleuring, vervorming en/of andere onregelmatigheden vaststelt wanneer u de accu voor de eerste maal gebruikt, gebruik ze dan niet verder en stuur ze terug naar de leverancier of de verkoper.

WAARSCHUWING

Als een elektrisch geleidend vreemd voorwerp in de aansluitpunten van de lithium-ion accu terecht komt, kan er kortsluiting ontstaan met het risico van brand als gevolg. Let bij het opbergen van de accu op de volgende punten.

- **Plaats geen elektrisch geleidend zaagsel, spijkers, ijzerdraad, koperdraad of andere draad in de opbergdoos.**
- **Plaats de accu in het elektrisch gereedschap of bewaar de accu door deze stevig in het batterijdeksel te drukken totdat de ventilatieopeningen volledig zijn om kortsluiting te voorkomen. (Zie Afs. 1)**

TECHNISCHE GEGEVENS

MACHINE

Model	N14DSL		N18DSL	
Voltage	14,4 V		18 V	
Bruikbare nieten	zie Afb.			
Aantal te laden nieten	150 nieten			
Oplaadbare batterij	BSL1420: Li-ion 14,4 V (2,0 Ah 8 cellen)	BSL1440: Li-ion 14,4 V (4,0 Ah 8 cellen)	BSL1820: Li-ion 18 V (2,0 Ah 10 cellen)	BSL1840: Li-ion 18 V (4,0 Ah 10 cellen)
Gewicht*	1,4 kg	1,7 kg	1,5 kg	1,8 kg

* Gewicht volgens EPTA-procedure 01/2003

ACCULADER

Model	UC18YRSL
Oplaadspanning	14,4 V – 18 V
Gewicht	0,6 kg

UITKIEZEN VAN DE NIETEN

De in de onderstaande tabel aangegeven nieten kunnen met dit nietapparaat worden gebruikt.

150 nieten zijn samengebonden en vormen een strip.

Neem contact op met de dealer waarvan u het nietapparaat hebt gekocht voor verdere informatie over het kopen van de nieten.

OPMERKING

Alleen nieten vervaardigd door HiKOKI mogen worden gebruikt.

Nieten die niet door HiKOKI zijn vervaardigd kunnen vastlopen met mogelijk een defect tot gevolg.

(Maateenheid: mm)

Vorm	Niet	A	B	C	D
	BF1206	11,75	0,5	0,7	6
	BF1210				10
	BF1213				13

STANDAARD TOEBEHOREN

In aanvulling op het gereedschap (1) bevat de verpakking doos de toebehoren die in de onderstaande tabel zijn vermeld.

	2LLRK	2LBRK	NK
① Acculader	1	1	–
② Batterij	2(4,0Ah)	2(2,0Ah)	–
③ Plastic doos	1	1	1
④ Batterijdeksel	1	1	–
⑤ Oogbescherming	1	1	1

De standaard toebehoren kunnen zonder nadere aankondiging gewijzigd worden.

EXTRA TOEBEHOREN (los verkrijgbaar)

- Batterij

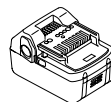
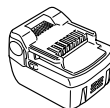

(BSL1420, BSL1440) (BSL1820, BSL1840)

De extra toebehoren kunnen zonder aankondiging op ieder moment worden veranderd.

TOEPASSINGEN

- Het vochtdoorlatende waterdichte vel op de plaats bevestigen
- Het hitte-isolerende materiaal op de plaats bevestigen.

INLEGGEN EN UITNEMEN VAN DE BATTERIJ

1. Verwijderen van de batterij

Houd de handgreep goed vast en druk tegen de accuvergrendeling om de batterij te verwijderen (zie Afb. 2).

LET OP:

Sluit de batterij nooit kort.

2. Aanbrengen van de batterij

Plaats de batterij met de polen juist aangebracht (zie Afb. 2).

OPLADEN

Voor het gebruik van het elektrisch gereedschap dient de accu als volgt opgeladen te worden.

1. Sluit het netsnoer van het oplaadapparaat op het stopcontact aan.

Wanneer de stekker van de acculader in het stopcontact wordt gestoken, zal het controlelampje in rood knipperen. (Met tussenpozen van 1 seconde)

2. Steek de batterij in het acculader.

Plaats de batterij in de oplader totdat de lijn zichtbaar wordt, zoals afgebeeld op Afb 3, 4.

3. Opladen

Wanneer een batterij in de acculader wordt aangebracht, blijft het controlelampje continu rood branden.

Wanneer de batterij volledig is opgeladen, gaat het controlelampje in rood knipperen. (Met tussenpozen van 1 seconde) (Zie Tabel 1)

- Wanneer het controlelampje snel in rood knippert (vijfmaal per seconde), neem de batterij dan uit het oplaadapparaat en controleer de opening van de laatste dan op de aanwezigheid van een voorwerp dat er niet hoort. Is er geen voorwerp in de opening aanwezig, dan is de storing waarschijnlijk te wijten aan de oplaadbare batterij of het oplaadapparaat. Laat deze dan controleren door een bevoegde onderhoudsinstantie.

VOOR GEBRUIK

1. Klaarleggen van de nieten en uitvoeren van de veiligheidsinspecties

WAARSCHUWING

- Gebruik het product niet in de buurt van ontvlambare vloeistoffen of gassen.
- Gebruik het product niet in de buurt van kinderen of personen waarvoor het een gevaar kan opleveren.
- Voer een volledige controle uit om te kijken of er geen schroeven loszitten.
- Controleer of er geen beschadigde of ontbrekende onderdelen zijn of onderdelen die foutief functioneren als gevolg van roest enz.

Leg nieten klaar die geschikt zijn voor het werk dat u wilt uitvoeren.

Raadpleeg ONDERHOUD EN INSPECTIE en voer alle veiligheidsinspecties nauwgezet uit.



2. Blokkeermechanisme voor de trekker (Afb. 5)

WAARSCHUWING

Controleer of de trekker geblokkeerd is wanneer er geen nieten worden afgeschoten.

Dit nietapparaat is voorzien van een blokkeermechanisme om te voorkomen dat nieten worden afgeschoten.

Zet de blokkeerhendel in de  stand om de trekker te blokkeren.

Schuif de blokkeerhendel in de  stand wanneer het nietapparaat wordt gebruikt en in de  stand wanneer het nietapparaat niet wordt gebruikt.

3. Controleren van de werking van de veiligheidshendel (Afb. 6)

WAARSCHUWING

Zorg dat de trekker geblokkeerd is en de accu uit het elektrisch gereedschap is verwijderd wanneer u de werking van de veiligheidshendel controleert.

Controleer of de veiligheidshendel soepel schuift wanneer deze wordt bediend.

Reinig het schuifvlak van de veiligheidshendel wanneer deze niet soepel schuift.

4. Hanteren van de nieten

OPMERKING

- Hanteer de nieten voorzichtig. Het is mogelijk dat de verbonden nietenstrips breken wanneer u ze laat vallen en als de nieten in deze toestand worden gebruikt kan het laadmechanisme defect raken waardoor er geen nieten worden afgeschoten of de nieten vastlopen. Gebruik de verbonden nietenstrips niet wanneer deze gebroken zijn.
- Leg de nieten niet langdurig buitenshuis of in direct zonlicht. Wanneer dit wel wordt gedaan, kunnen de verbonden nietenstrips gaan roesten of defect raken. Gebruik de verpakking of andere materialen voor het opbergen van de nieten.

5. Plaatsen van de nieten (Afb. 7)

WAARSCHUWING

Blokkeer de trekker en verwijder de accu uit het nietapparaat voordat u de nieten plaatst of verwijdert.

- (1) Druk op de stophendel en schuif het magazijn naar achteren.
- (2) Plaats de nieten in het magazijn met de pootjes naar boven gekeerd.
- (3) Schuif het magazijn weer terug totdat de stophendel op de plaats vergrendelt.

OPMERKING

- Sluit het magazijn voorzichtig. Gebruik geen kracht bij het sluiten van het magazijn want dan kunnen de verbonden nietenstrips vervormd worden waardoor het magazijn helemaal niet meer dicht gaat.
- Controleer de bladgeleider van het magazijn wanneer dit niet soepel sluit.

GEBRUIK VAN HET NIETAPPARAAT

Er zijn twee manieren om de nieten af te schieten: Enkelschots, waarbij de veiligheidshendel tegen de plaats wordt gezet waar de niet moet worden afgeschoten en dan aan de trekker wordt getrokken, en Opeenvolgend schieten, waarbij eerst aan de trekker wordt getrokken en dan de veiligheidshendel tegen de gewenste plaats wordt gezet. In de enkelschots-modus ligt de nadruk op een verzorgde afwerking en deze modus wordt gebruikt om de niet nauwkeurig in de gewenste plaats te schieten terwijl de modus voor opeenvolgend schieten wordt gebruikt om meerdere nieten achter elkaar af te schieten terwijl de trekker ingetrokken wordt gehouden.

Het elektrisch gereedschap is uitgerust met een mechanisme voor het omschakelen tussen de enkelschots-modus en de modus voor opeenvolgend schieten zodat de werkzaamheden zo efficiënt mogelijk kunnen worden uitgevoerd.

Veiligheidsvoorzieningen

Dit elektrisch gereedschap is zo gemaakt dat de nieten alleen kunnen worden afgeschoten wanneer de veiligheidshendel en de trekker gelijktijdig worden bediend. Met andere woorden, de nieten worden niet afgeschoten wanneer alleen aan de trekker wordt getrokken of wanneer alleen de veiligheidshendel (nietuitgang) tegen de gewenste plaats wordt gezet. Hierdoor wordt abusievelijk afschieten van nieten voorkomen wanneer per ongeluk aan de trekker zou worden getrokken of als de veiligheidshendel (nietuitgang) per ongeluk tegen iets wordt geduwd.

● Enkelschots nieten (Afb. 8)

- (1) Controleer of de nietuitgang stevig tegen de plaats is gedrukt waar de niet moet worden afgeschoten.
- (2) Trek aan de trekker om de niet af te schieten.
- (3) Haal het nietapparaat terug en laat de trekker los.

OPMERKING

- Gebruik de enkelschots-modus om de niet nauwkeurig op de gewenste plaats aan te brengen.
- Er zijn gevallen waarbij afschieten niet meer mogelijk is als de trekker halverwege wordt losgelaten terwijl eraan wordt getrokken. Om dit te verhelpen, verwijderd u de accu en brengt deze dan weer aan.

● Nieten met opeenvolgend afschieten (Afb. 9)

Trek eerst aan de trekker en zet de veiligheidshendel (nietuitgang) dan tegen de gewenste plaats om meerdere nieten achter elkaar af te schieten.

- (1) Trek eerst aan de trekker.
- (2) Zet de veiligheidshendel (nietuitgang) tegen de gewenste plaats om de nieten af te schieten.
- (3) Haal het nietapparaat terug terwijl nog aan de trekker wordt getrokken en herhaal de procedure vanaf stap (2) om nog meer nieten af te schieten.

Mechanisme tegen ongeladen schieten

Dit nietapparaat is uitgerust met een mechanisme tegen ongeladen schieten om te voorkomen dat er wordt geschoten terwijl er geen nieten meer in het apparaat zijn.

Het nietapparaat zal niet meer werken wanneer er nog maar acht of minder nieten in het apparaat zijn. Na het afschieten van een nietenstrip zijn er nog ongeveer acht nieten in het apparaat, maar door het magazijn weer te vullen met dezelfde nieten kan het nieten worden vervolgd.

1. Nieten

WAARSCHUWING

- Richt nooit de nietuitgang op iemand.
- Zorg dat bij de werkzaamheden de nietuitgang uit de buurt is van gezichten, handen, voeten en andere lichaamsdelen.
- Schiet geen nieten rechtstreeks in reeds aanwezige nieten.
- Verwijder de accu wanneer het nietapparaat niet wordt gebruikt en tijdens werkpauses.
- Wanneer het werk is voltooid, verwijderd u de accu en daarna de resterende nieten.
- Let bij de bediening van de trekker op dat uw andere vingers de veiligheidshendel niet aanraken. Wanneer dit wel wordt gedaan, bestaat er kans op letsel.

OPMERKING

- Er zijn gevallen waarbij de werking van het gereedschap trager wordt wanneer dit bij een lage buitentemperatuur wordt gebruikt.
- In sommige gevallen kunnen de nieten verbuigen of ontstaan er barsten in het materiaal waarin geniet wordt, afhankelijk van de hardheid, dikte en samenstelling van het materiaal. Test de werking van het nietapparaat met het materiaal voordat u het feitelijke werk begint.
- (1) Blokkeren van de trekker en verwijderen van de accu Verwijder de accu van het nietapparaat om per ongeluk in werking treden van het apparaat te voorkomen. (Afb. 2)
- (2) Nieten laden Plaats nieten in het magazijn met een maat die geschikt is voor de werkzaamheden. (Afb. 7)
- (3) Bevestigen van de accu Plaats de accu op het nietapparaat en druk erop totdat de accu op zijn plaats vastklikt.
- (4) Vrijzetten van de hendelblokkering Schuif de blokkeerhendel totdat de blokkering is opgeheven. (Afb. 5)
- (5) Nieten afschieten Stel de nietdiepte met de afsteller in. (Afb. 10)
- (6) Nadat het werk is voltooid Wanneer het werk is voltooid, blokkeert u de trekker, verwijderd dan de accu en daarna verwijderd u alle nieten uit het magazijn.

2. Instellen van de nietdiepte (Afb. 10)

WAARSCHUWING

Wanneer de nietdiepte wordt ingesteld, richt u de nietuitgang omlaag en controleert dan eerst of deze niet op gezichten, handen, voeten of andere lichaamsdelen is gericht, waarna u de trekker blokkeert.

Schiet eerst een testniet af en als deze te diep in het materiaal dringt stelt u de diepte met de afsteller af zodat deze kleiner wordt.

Als de niet te ondiep wordt ingeschoten, draait u aan de afsteller om de nietdiepte dieper in te stellen.

Met de afsteller kan de diepte tot 2 mm worden gewijzigd.

3. De haak gebruiken

De haak wordt gebruikt om de machine aan uw heupriem te hangen terwijl u werkt.

LET OP:

- Wanneer u de haak gebruikt, dient u erop te letten dat de machine stevig bevestigd is zodat deze niet per ongeluk valt. Als de machine valt, kan dit een ongeval veroorzaken.
- Controleer of de trekker geblokkeerd is en de accu verwijderd wanneer u de haak gebruikt.
- Bevestig de haak stevig. Als de haak niet stevig is bevestigd, kan dit letsel veroorzaken tijdens het gebruik.
- (1) De haak verwijderen. Verwijder de schroeven die de haak op zijn plaats houden met een Philips schroevendraaier. (Afb. 11)
- (2) De haak terug plaatsen en de schroeven vastdraaien. Plaats de haak stevig in de groef van de machine en draai de schroeven vast om de haak stevig te bevestigen. (Afb. 12)

ONDERHOUD EN INSPECTIE

WAARSCHUWING

Controleer of de trekker geblokkeerd is en de accu verwijderd voordat u begint met inspecties en onderhoud. Zorg er ook voor dat de oplader niet is aangesloten.

1. Verwijderen van vastgelopen nieten (Afb. 13)

- (1) Verwijder de accu van het elektrisch gereedschap.
- (2) Druk op de stophendel, schuif het magazijn open en verwijder alle nieten.
- (3) Verwijder met een platte schroevendraaier of iets dergelijks het kleefmiddel van de nieten en eventuele kleine stukjes en splinters die zich in de bladgeleider hebben verzameld.
- (4) Controleer of de veiligheidshendel soepel werkt.

OPMERKING

Na het verwijderen van de vastgelopen nieten, brengt u nieuwe nieten aan en schiet dan een testniet af.

2. Inspectie van het magazijn

De binnenkant van het magazijn moet af en toe worden gereinigd. Schuif het magazijn open en verwijder het kleefmiddel van de nieten en eventuele kleine stukjes en splinters die zich hebben verzameld.

OPMERKING

Vuil in het magazijn kan ertoe leiden dat het toevoegedeelte van het nietapparaat niet meer goed werkt wat kan resulteren in ongeladen schieten.

3. Inspectie van de bevestigingsschroef

Alle bevestigingsschroeven moeten regelmatig geïnspecteerd en gecontroleerd worden of zij juist aangedraaid zijn. Wanneer één van de schroeven losraakt, dan moet deze onmiddellijk opnieuw aangedraaid worden. Gebeurt dat niet, dan kan dat tot aanzienlijke gevaren leiden.

4. Reinigen van de buitenkant

Wanneer het elektrisch gereedschap vuil is, kunt u dit reinigen met een zachte droge doek of een doek bevochtigd met zeepwater. Gebruik geen oplosmiddelen op chloorbasis, benzine of witte spiritus want deze middelen kunnen het plastic aantasten.

5. Opslag

Bewaar het elektrisch gereedschap op een plaats waar de temperatuur niet hoger is dan 40°C en buiten het bereik van kinderen.

OPMERKING:

Controleer of de batterij volledig is geladen als deze gedurende langere tijd is opgeslagen (3 maanden of langer). Een batterij met een kleinere capaciteit kan tijdens het gebruik mogelijk niet worden opgeladen als hij langdurig is opgeslagen.

6. Lijst vervangingsonderdelen

- A: Ond.nr.
- B: Codenr.
- C: Gebr.nr.
- D: Opm.

LET OP

Reparatie, modificatie en inspectie van HiKOKI elektrisch gereedschap dient te worden uitgevoerd door een erkend HiKOKI Service-centrum.

Deze Onderdelenlijst komt van pas wanneer u deze samen met het gereedschap aanbiedt bij het erkende HiKOKI Service-centrum wanneer u om reparatie of ander onderhoud verzoekt.

Bij gebruik en onderhoud van elektrisch gereedschap dienen de in het land waar u zich bevindt geldende veiligheidsregelgeving en veiligheidsstandaarden strikt te worden opgevolgd.

MODIFICATIES

HiKOKI elektrisch gereedschap wordt voortdurend verbeterd en gewijzigd teneinde gebruik te kunnen maken van de nieuwste technische ontwikkelingen. Daarom is mogelijk dat sommige onderdelen (zoals codenummers en/of ontwerp) zonder voorafgaande kennisgeving gewijzigd worden.

Belangrijke informatie voor batterijen van HiKOKI snoerloos elektrisch gereedschap

Gebruik altijd een van onze voorgeschreven originele batterijen. Wij kunnen de veiligheid en prestatie van ons snoerloos elektrisch gereedschap niet garanderen bij gebruik van andere dan de voorgeschreven batterijen, of als de batterij gedemonteerd of gewijzigd is (zoals demontage of vervanging van batterijcellen of andere inwendige onderdelen).

GARANTIE

De garantie op het elektrisch gereedschap van HiKOKI is in overeenstemming met de wettelijke/landspecifieke richtlijnen. Deze garantie dekt geen defecten of schade als gevolg van foutief gebruik, misbruik of normale slijtage. In geval van klachten verzoeken wij u het elektrisch gereedschap samen met het GARANTIECERTIFICAAT dat u achterin deze handleiding aantreft naar een erkend servicecentrum van HiKOKI te sturen. Indien door de gebruiker de machine wordt gedemonteerd vervalt de aanspraak op garantie.

OPMERKING:

Op grond van het voortdurende research- en ontwikkelingsprogramma van HiKOKI zijn veranderingen van de hierin genoemde technische opgaven voorbehoen.

Informatie betreffende luchtgeluid en trillingen

De gemeten waarden zijn verkregen overeenkomstig EN60745 en voldoen aan de eisen van ISO 4871.

Gemeten A-gewogen geluidsniveau: 87 dB (A)

Gemeten A-gewogen geluidsdruk niveau: 76 dB (A)

Onzekeerheid KpA: 3 dB (A)

Draag gehoorbescherming.

Totale trillingswaarden (triax vector som) bepaald overeenkomstig EN60745.

De lengte van de nieten was 13 mm:

Trillingsemisiewaarde $a_h = 2,3 \text{ m/s}^2$

Onzekeerheid K = $1,5 \text{ m/s}^2$

De totale bepaalde trillingswaarde is gemeten in overeenstemming met een standaardtestmethode en is bruikbaar om meerdere gereedschappen met elkaar te vergelijken.

U kunt dit ook als beoordeling vooraf aan de blootstelling gebruiken.

WAARSCHUWING

- De trillingsemisiewaarde tijdens het feitelijke gebruik van het elektrisch gereedschap kan afwijken van de opgegeven totale waarde afhankelijk van de manieren waarop het gereedschap wordt gebruikt.
- Neem kennis van de veiligheidsmaatregelen voor de bescherming van de gebruiker die gebaseerd zijn op een schatting van blootstelling onder feitelijke gebruiksomstandigheden (rekening houdend met alle onderdelen van de gebruikscyclus, zoals de tijd dat het gereedschap is uitgeschakeld en wanneer dit onbelast draait inclusief de triggertijd).

OPLOSSEN VAN PROBLEMEN

Voer de inspecties in onderstaande tabel uit als het gereedschap niet normaal werkt. Als dit het probleem niet oplost, contact opnemen met uw dealer of het erkende HiKOKI onderhoudscentrum.

	Probleem	Mogelijke oorzaak	Oplossing
Lader	Het laadlampje gaat niet branden.	De stekker is niet een stopcontact gestoken.	Steek de stekker in een stopcontact.
		De batterij is niet goed op de lader aangesloten.	Steek de accu zodanig in dat deze correct in de lader komt te zitten.
		De elektroden van de batterij of de lader zijn verontreinigd.	Gebruik een wattenstaafje of ander gereedschap om de elektroden te reinigen.
		De batterij is uiterst heet.	Laat de batterij goed afkoelen alvorens deze te laden.
	De indicator knippert snel oranje en de zoemer klinkt ongeveer twee seconden.	Er zijn verontreinigingen in de accuhouder of op de accu-aansluitingen.	Verwijder de verontreinigingen.
		De accu of de oplader werkt niet normaal	Maak het stroomsnoer los en neem contact op met een erkend HiKOKI servicecentrum.
Gereedschap	Het nietapparaat schiet geen nieten af.	De accu is leeg.	Laad de accu op met de oplader.
		De accu is niet juist bevestigd.	Verwijder de accu en controleer of er verontreinigingen zijn in de accuhouder van het nietapparaat. Controleer ook of de accu-aansluitingen niet vuil zijn. Druk stevig op de accu totdat deze op de plaats vastklikt.
		De trekker werd halverwege het intrekken losgelaten in de enkelschots-modus.	Verwijder de accu van het nietapparaat en breng deze dan weer aan.
		Het elektrisch gereedschap werkt niet normaal	Neem contact op met uw dealer of met een erkend HiKOKI servicecentrum.
	De nieten worden niet volledig ingedreven.	Het materiaal is te hard.	Het is mogelijk dat sommige harde materialen niet juist geniet kunnen worden.
		Het nietapparaat geeft terugslag.	De nietuitgang wordt niet stevig genoeg tegen de plaats gedrukt waar de niet naar binnen moet worden gedreven.
		Het aandrijfblad is versleten.	Neem contact op met uw dealer of met een erkend HiKOKI servicecentrum.
	Ongeladen schieten.	Het mechanisme tegen ongeladen schieten werkt niet.	Verwijder alle vuil en verontreinigingen rondom de microscharnelaar in het magazijn.
		Er zijn nieten vastgelopen in de buurt van de nietuitgang.	Verwijder alle vastgelopen nieten, vuil enz.
		Het aandrijfblad is versleten.	Neem contact op met uw dealer of met een erkend HiKOKI servicecentrum.
		De toevoer is erg langzaam.	Verwijder alle vuil en verontreinigingen van de binnenzijde van het magazijn.

ADVERTENCIAS DE SEGURIDAD GENERAL DE LA HERRAMIENTA ELÉCTRICA

⚠ ADVERTENCIA

Lea todas las instrucciones y advertencias de seguridad. Si no se siguen las advertencias e instrucciones, podría producirse una descarga eléctrica, un incendio y/o daños graves.

Guarde todas las advertencias e instrucciones para futura referencia.

El término “herramienta eléctrica” en las advertencias hace referencia a la herramienta eléctrica que funciona con la red de suministro (con cable) o a la herramienta eléctrica que funciona con pilas (sin cable).

1) Seguridad del área de trabajo

- a) Mantenga la zona de trabajo limpia y bien iluminada.

Las zonas desordenadas u oscuras pueden provocar accidentes.

- b) No utilice las herramientas eléctricas en entornos explosivos como, por ejemplo, en presencia de líquidos inflamables, gases o polvo.

Las herramientas eléctricas crean chispas que pueden inflamar el polvo o los humos.

- c) Mantenga a los niños y transeúntes alejados cuando utilice una herramienta eléctrica.

Las distracciones pueden hacer que pierda el control.

2) Seguridad eléctrica

- a) Los enchufes de las herramientas eléctricas tienen que ser adecuados a la toma de corriente.

No modifique el enchufe.

No utilice enchufes adaptadores con herramientas eléctricas conectadas a tierra.

Si no se modifican los enchufes y se utilizan tomas de corriente adecuadas se reducirá el riesgo de descarga eléctrica.

- b) Evite el contacto corporal con superficies conectadas a tierra como tuberías, radiadores y frigoríficos.

Hay mayor riesgo de descarga eléctrica si su cuerpo está en contacto con el suelo.

- c) No exponga las herramientas eléctricas a la lluvia o a la humedad.

La entrada de agua en una herramienta eléctrica aumentará el riesgo de descarga eléctrica.

- d) No utilice el cable incorrectamente. No utilice el cable para transportar, tirar de la herramienta eléctrica o desenchufarla.

Mantenga el cable alejado del calor, del aceite, de bordes afilados o piezas móviles.

Los cables dañados o enredados aumentan el riesgo de descarga eléctrica.

- e) Cuando utilice una herramienta eléctrica al aire libre, utilice un cable prolongador adecuado para utilizarse al aire libre.

La utilización de un cable adecuado para usarse al aire libre reduce el riesgo de descarga eléctrica.

- f) Si no se puede evitar el uso de una herramienta eléctrica en un lugar húmedo, utilice un suministro protegido mediante un dispositivo de corriente residual (RCD).

El uso de un RCD reduce el riesgo de descarga eléctrica.

3) Seguridad personal

- a) Esté atento, preste atención a lo que hace y utilice el sentido común cuando utilice una herramienta eléctrica.

No utilice una herramienta eléctrica cuando esté cansado o esté bajo la influencia de drogas, alcohol o medicación.

La distracción momentánea cuando utiliza herramientas eléctricas puede dar lugar a importantes daños personales.

- b) Utilice un equipo de protección. Utilice siempre una protección ocular.

El equipo de protección como máscara para el polvo, zapatos de seguridad antideslizantes, casco o protección para oídos utilizado para condiciones adecuadas reducirá los daños personales.

- c) Evite un inicio involuntario. Asegúrese de que el interruptor está en “off” antes de conectar la herramienta a una fuente de alimentación y/o batería, cogerla o transportarla.

El transporte de herramientas eléctricas con el dedo en el interruptor o el encendido de herramientas eléctricas con el interruptor encendido puede provocar accidentes.

- d) Retire las llaves de ajuste antes de encender la herramienta eléctrica.

Si se deja una llave en una pieza giratoria de la herramienta eléctrica podrían producirse daños personales.

- e) No se extralimite. Mantenga un equilibrio adecuado en todo momento.

Esto permite un mayor control de la herramienta eléctrica en situaciones inesperadas.

- f) Vístase adecuadamente. No lleve prendas sueltas o joyas. Mantenga el pelo, la ropa y los guantes alejados de las piezas móviles.

La ropa suelta, las joyas y el pelo largo pueden pillarse en las piezas móviles.

- g) Si se proporcionan dispositivos para la conexión de extracción de polvo e instalaciones de recogida, asegúrese de que están conectados y se utilizan adecuadamente.

La utilización de un sistema de recogida de polvo puede reducir los riesgos relacionados con el polvo.

4) Utilización y mantenimiento de las herramientas eléctricas

- a) No fuerce la herramienta eléctrica. Utilice la herramienta eléctrica correcta para su aplicación.

La herramienta eléctrica correcta trabajará mejor y de forma más segura si se utiliza a la velocidad para la que fue diseñada.

- b) No utilice la herramienta eléctrica si el interruptor no la enciende y apaga.

Las herramientas eléctricas que no pueden controlarse con el interruptor son peligrosas y deben repararse.

- c) Desconecte el enchufe de la fuente eléctrica y/o la batería de la herramienta eléctrica antes de hacer ajustes, cambiar accesorios o almacenar herramientas eléctricas.

Estas medidas de seguridad preventivas reducen el riesgo de que la herramienta eléctrica se ponga en marcha accidentalmente.

- d) Guarde las herramientas eléctricas que no se utilicen para que no las cojan los niños y no permita que utilicen las herramientas eléctricas personas no familiarizadas con las mismas o con estas instrucciones.

Las herramientas eléctricas son peligrosas si son utilizadas por usuarios sin formación.

- e) **Mantenimiento de las herramientas eléctricas.** Compruebe si las piezas móviles están mal alineadas o unidas, si hay alguna pieza rota u otra condición que pudiera afectar al funcionamiento de las herramientas eléctricas. Si la herramienta eléctrica está dañada, llévela a reparar antes de utilizarla.

Se producen muchos accidentes por no realizar un mantenimiento correcto de las herramientas eléctricas.

- f) **Mantenga las herramientas de corte afiladas y limpias.**

Las herramientas de corte correctamente mantenidas con los bordes de corte afilados son más fáciles de controlar.

- g) **Utilice la herramienta eléctrica, los accesorios y las brocas de la herramienta, etc. de acuerdo con estas instrucciones, teniendo en cuenta las condiciones laborales y el trabajo que se va a realizar.**

La utilización de la herramienta eléctrica para operaciones diferentes a aquellas pretendidas podría dar lugar a una situación peligrosa.

5) Utilización y mantenimiento de las herramientas a batería

- a) **Recargue sólo con el cargador especificado por el fabricante.**

Un cargador adecuado para un tipo de batería podría crear peligro de incendio si se utiliza con otra batería.

- b) **Utilice herramientas eléctricas sólo con baterías designadas específicamente.**

La utilización de otras baterías podría crear peligro de daños e incendio.

- c) **Cuando no se utilice la batería, manténgala alejada de otros objetos metálicos como clips de papel, monedas, llaves, clavos, tornillos u otros objetos metálicos pequeños que puedan hacer una conexión de un terminal a otro.**

Si se acortan y acercan los terminales de las baterías, podrían producirse quemaduras o un incendio.

- d) **Bajo condiciones abusivas, podría salir líquido de la batería; evite todo contacto. Si se produce un contacto accidentalmente, aclare con agua. Si entra líquido en los ojos, busque ayuda médica.**

El líquido de la batería podría causar irritación o quemaduras.

6) Revisión

- a) **Lleve su herramienta a que la revise un experto cualificado que utilice sólo piezas de repuesto idénticas.**

Esto garantizará el mantenimiento de la seguridad de la herramienta eléctrica.

PRECAUCIÓN

Mantenga a los niños y a las personas enfermas alejadas. Cuando no se utilicen, las herramientas deben almacenarse fuera del alcance de los niños y de las personas enfermas.

PRECAUCIONES SOBRE EL USO DE LA GRAPADORA

1. **Emplee la herramienta correctamente para que la operación sea segura.**

Esta herramienta ha sido diseñada para introducir grapas en madera y materiales similares. Emplee únicamente para los propósitos indicados.

2. **Tenga cuidado para evitar fuegos y explosiones.**

Puesto que pueden salir disparadas chispas durante la operación de grapado, es muy peligroso emplear la herramienta cerca de lacas, pinturas, bencinas, disolventes, gasolina, adhesivos y sustancias inflamables similares puesto que podrían encenderse o explotar. Bajo ninguna circunstancia deberá emplear esta herramienta en la vecindad de tales materiales inflamables.

3. **Protéjase siempre los ojos (con unas gafas protectoras).**

Cuando opere la herramienta eléctrica, siempre protéjase los ojos y asegúrese de que las personas que puedan encontrarse en los alrededores también se los hayan protegido.

Existe una gran posibilidad de que salgan disparados fragmentos de las grapas o incluso las mismas grapas, lo que es una amenaza para los ojos. Protéjase siempre los ojos mientras opera la herramienta. Puede protegerse los ojos con unas gafas protectoras o también ponerse una máscara de visión amplia encima de gafas graduadas si es que las lleva.

Los encargados deben siempre hacer obligatorio el empleo de protección para los ojos.

4. **Protéjase los oídos y la cabeza.**

Cuando tenga que efectuar un trabajo de grapado póngase orejeras y protección en la cabeza. También, dependiendo de las condiciones, asegúrese de que las personas que pueda haber en los alrededores también llevan orejeras y protección en la cabeza.

5. **Ponga mucha atención en los que trabajan cerca de usted.**

Sería muy peligroso si las grapas que no se introducen correctamente golpearan a otras personas. Por lo tanto, ponga siempre mucha atención a la seguridad de las personas que pueda haber en los alrededores cuando emplee la herramienta. Asegúrese siempre de que el cuerpo, manos o pies de ninguna persona estén cerca de la salida de las grapas.

6. **No dirija nunca la salida de las grapas hacia ninguna persona.**

Piense que la herramienta siempre está cargada con grapas.

Si dirige la salida de las grapas hacia alguna persona, podría causar accidentes muy serios si por error se descargara la herramienta. Cuando conecte y desconecte la manguera, durante la recarga de grapas u operaciones similares, asegúrese de que la salida de las grapas no está encarada hacia ninguna persona (incluido usted mismo). Incluso cuando sabe que no hay ninguna grapa en la herramienta es peligroso descargarla mientras la dirige hacia alguien, por lo tanto no lo haga nunca. No se suba encima de la herramienta. Respétela como herramienta de trabajo que es.

- 7. Antes de emplear la herramienta eléctrica, compruebe la palanca de empuje.**
Antes de utilizar la herramienta eléctrica, compruebe que la palanca de empuje funciona correctamente. Sin que haya grapas cargadas en la herramienta eléctrica, conecte la batería y lo siguiente. Si se produce un sonido, esto indica que existe un fallo; en este caso no utilice la herramienta eléctrica hasta que se haya inspeccionado y reparado.
- Si al pulsar meramente el gatillo se escucha el sonido de operación o si ocurre el movimiento de la broca de impulsión, significa que la herramienta está defectuosa.
 - Si al pulsar meramente la palanca de empuje contra el material donde va a efectuar el grapado se escucha el sonido de operación o si ocurre el movimiento de la broca de impulsión, significa que la herramienta está defectuosa.
- Además, con respeto a la palanca de empuje, tenga en cuenta que no debe nunca modificarse ni extraerse.
- 8. Emplee solamente las grapas especificadas.**
No emplee nunca otras grapas que no sean los especificadas y descritas en este manual de instrucciones.
- 9. No coloque descuidadamente el dedo en el gatillo.**
No coloque el dedo en el gatillo excepto cuando vaya a efectuar la operación de grapado. Si transporta la herramienta o se la pasa a alguien teniendo usted el dedo en el gatillo, podría descargar inadvertidamente una grapa causando un accidente serio.
- 10. Cierre completamente la guía de las grapas y no la abra durante la operación.**
Si intenta efectuar el grapado mientras la guía de las grapas está abierta, las grapas no serán grapados en el madero, y existe el peligro de una descarga peligrosa.
- 11. Presione firmemente la salida de las grapas contra el material donde vaya a efectuar el grapados.**
Cuando introduzca las grapas, presione firmemente la salida de las grapas contra el material donde vaya a efectuar el grapado. Si la salida no está correctamente colocada, las grapas rebotarán.
- 12. Mantenga las manos y pies alejados del cabezal de disparo durante la operación.**
Es muy peligroso si una grapa se clavase en una mano o pie por error.
- 13. Tenga en cuenta el retorno de la herramienta.**
No acerque la parte superior de la herramienta a su cabeza, etc., durante la operación. Es muy peligroso puesto que la herramienta podría retroceder violentamente si la grapa que está siendo introducida contactara con otra grapa que ya estuviera introducida en la madera.
- 14. Tenga cuidado cuando efectúe el grapado en tableros delgados o en las esquinas de la madera.**
Cuando efectúe el grapado en tableros delgados, las grapas pueden traspasarlos, así como también cuando grape las esquinas de madera debido a la desviación de las grapas. En tales casos, asegúrese siempre de que no haya nadie (ni ninguna mano, pie, etc., de nadie) detrás del tablero o cerca de la madera que vaya a grapar.
- 15. El grapado simultáneo en ambos lados de la misma pared es peligroso.**
Bajo ninguna circunstancia deberá grapar en ambos lados de una pared a la vez. Podría ser muy peligroso puesto que las grapas podrían pasar a través de la pared y causar daños personales.
- 16. No utilice la herramienta sobre andamios o escaleras.**
La herramienta no deberá utilizarse para aplicaciones específicas, como por ejemplo:
– cuando el cambio de un sitio de trabajo a otro implica el uso de andamiaje, escalones, escaleras, o construcciones similares,
– cierre de cajas o jaulas,
– fijación de sistemas de seguridad para el transporte, por ej., en vehículos y vagones
- 17. No desconecte la batería con el dedo colocado en el gatillo.**
Si desconecta la batería con el dedo en el gatillo, la próxima vez que se conecte la batería habrá peligro de que la herramienta eléctrica dispare una grapa de forma espontánea o funcione incorrectamente.
- 18. Desconecte la batería y saque las grapas que queden en el cargador después de su uso.**
Desconecte la batería de la herramienta antes de hacer un mantenimiento de la herramienta, limpiar una grapa atascada, marcharse de la zona de trabajo, desplazar la herramienta a otro lugar o después de su uso. Es muy peligroso que una grapa se dispare por error.
- 19. Cuando retire una grapa atascada, lo primero que deberá hacer es desconectar la batería.**
Cuando retire una grapa atascada en la salida de las grapas, asegúrese de desconectar la batería. Un disparo accidental de la grapa podría ser muy peligroso.
- 20. Para evitar peligros causados por grapas que se caen, no abra nunca el cargador con el aparato encendido hacia abajo mientras carga las grapas.**
- 21. No utilice gasolina ni otros líquidos inflamables para limpiar la herramienta eléctrica.**
Si entra vapor de un líquido inflamable en la herramienta eléctrica, existe peligro de que las chispas producidas al grapar, etc. causen una explosión.
- 22. Asegúrese siempre de que la herramienta contiene grapas.**
Una manipulación descuidada de la grapadora podría causar el disparo inesperado de una grapa y lesiones personales.
- 23. No apunte la herramienta hacia usted o hacia otra persona que esté cerca.**
Un disparo inesperado descargará la grapa, causando lesiones.
- 24. No active la herramienta salvo que ésta esté colocada con firmeza contra la pieza de trabajo.**
Si la herramienta no está en contacto con la pieza de trabajo, el grapa podría desviarse de su objetivo.
- 25. Desconecte la herramienta de la fuente de alimentación cuando la grapa se atasque en la herramienta.**
Cuando retire la grapa atascada, la grapadora podría activarse accidentalmente si está enchufada.

26. Tenga cuidado cuando retire una grapa atascada.

El mecanismo podría estar bajo compresión y la grapa podría descargarse forzosamente al tratar de solucionar el atasco.

27. No utilice esta grapadora para grapar cables eléctricos.

No está diseñada para la instalación de cables eléctricos y podría dañar el aislante de los cables eléctricos, causando una descarga eléctrica o un peligro de incendio.

28. Siempre cargar la batería a una temperatura de 0 – 40°C.

Una temperatura inferior a 0°C causa una sobrecarga, lo que es peligroso. No puede cargarse la batería a una temperatura mayor de 40°C. La temperatura más apropiada para cargar es la de 20 – 25°C.

29. No usar el cargador continuamente.

Cuando se completa la carga, dejar descansar el cargador por 15 minutos antes de proseguir con la carga siguiente.

30. No dejar que entre suciedad por el orificio de conexión de la batería recargable.**31. Nunca desarmar la batería recargable ni el cargador.****32. Nunca poner en cortocircuito la batería recargable. Poner en cortocircuito a la batería produce una corriente eléctrica enorme y el consecuente recalentamiento, pudiendo quemar o deteriorar la batería.****33. No tirar la batería al fuego.**

Si se quema la batería puede explotar.

34. No insertar ningún objeto en las ranuras de ventilación del cargador.

La penetración de objetos metálicos o inflamables en dichas ranuras puede provocar electrochoques o dañar el cargador.

35. Llevar la batería al sitio de compra original en el caso de que la duración de la batería recargable sea reducida al usarse. No tirar la batería descargada.**36. El uso de una batería descargada dañará el cargador.****ADVERTENCIA DE LA BATERÍA DE LITIO**

Para ampliar su duración, la batería de litio está equipada con la función de protección para detener la salida.

En los casos 1 a 3 descritos más abajo, cuando utilice este producto, incluso si tira del interruptor, el motor puede detenerse. No es un problema, sino el resultado de la función de protección.

1. Cuando la batería restante se agota, el motor se detiene.

En este caso, cárguela inmediatamente.

2. Si la herramienta se sobrecarga, el motor puede detenerse. En este caso, suelte el interruptor de la herramienta y elimine las causas de la sobrecarga. A continuación, puede volverla a utilizar.**3. Si la batería se calienta excesivamente al realizar un trabajo de sobrecarga, la potencia de la batería podría pararse.**

En este caso, deje de utilizar la batería y deje que se enfríe. Posteriormente puede utilizarla de nuevo.

Asimismo, preste atención a las siguientes advertencias y precauciones.

ADVERTENCIA

Para evitar fugas de la batería, generación de calor, emisión de humo, explosiones e igniciones, preste atención a las siguientes precauciones.

1. Asegúrese de que no entran virutas o polvo en la batería.

○ Durante el trabajo, asegúrese de que no caen virutas o polvo en la batería.

○ Asegúrese de que las virutas o el polvo que caen sobre la herramienta eléctrica durante el trabajo no entran en la batería.

○ No almacene una batería sin utilizar en un lugar expuesto a virutas y polvo.

○ Antes de almacenar una batería, retire las virutas y el polvo que se haya adherido y no la almacene junto a piezas metálicas (tornillos, clavos, etc.).

2. No agujeree la batería con un objeto afilado como un clavo, no la golpee con un martillo, la pise, la tire o la exponga a fuertes impactos físicos.**3. No utilice una batería que pudiera estar dañada o deformada.****4. No utilice la batería con las polaridades cambiadas.****5. No conecte la batería directamente a salidas eléctricas o a los encendedores de cigarrillos de los coches.****6. No utilice la batería para un fin diferente a los especificados.****7. Si la carga de la batería no finaliza incluso cuando ha transcurrido un determinado tiempo de recarga, detenga inmediatamente la recarga.****8. No coloque o exponga la batería a temperaturas elevadas o alta presión como en un microondas, una secadora o un contenedor de gran presión.****9. Aléjela del fuego inmediatamente cuando se detecte una fuga o un olor raro.****10. No la utilice en un lugar donde se genere gran electricidad estática.****11. Si hay una fuga de la batería, mal olor, se genera color, está descolorida o deformada, o de algún modo funciona de forma anormal durante su utilización, recarga o almacenamiento, retírela inmediatamente del equipo o del cargador de la batería y detenga su utilización.****PRECAUCIÓN****1. Si el líquido de fuga de la batería entra en contacto con los ojos, no se los frote y lávelos bien con agua limpia como, por ejemplo, agua del grifo y póngase en contacto con un médico inmediatamente.**

Si no se trata, el líquido podría causar problemas de visión.

2. Si el líquido de fuga entra en contacto con la piel o la ropa, lávela bien con agua limpia como, por ejemplo, agua del grifo inmediatamente. Podría producir irritación de la piel.**3. Si observa óxido, mal olor, recalentamiento, decoloración, deformación y/u otras irregularidades al utilizar la batería por primera vez, no la utilice y devuélvasela a su proveedor o distribuidor.****ADVERTENCIA**

Si un objeto extraño conductor de electricidad entra en los terminales de la batería de litio, podría producirse un cortocircuito, resultando en un riesgo de incendio. Por favor, respete los siguientes consejos cuando almacene la batería.

- No coloque cortes conductivos, clavos, cables de acero, cables de cobre u otros cables en la caja de almacenamiento.
- Instale el paquete de baterías en la herramienta eléctrica o almacénelo presionando la tapa de baterías hasta que se oculten los orificios de ventilación para evitar cortacircuitos. (Ver Fig. 1)

ESPECIFICACIONES

HERRAMIENTA MOTORIZADA

Modelo	N14DSL		N18DSL	
Tensión	14,4 V		18 V	
Grapas aplicables	consultar la Fig.			
Cantidad de grapas a cargar	150 grapas			
Batería recargable	BSL1420: Li-ion 14,4 V (2,0 Ah 8 elementos)	BSL1440: Li-ion 14,4 V (4,0 Ah 8 elementos)	BSL1820: Li-ion 18 V (2,0 Ah 10 elementos)	BSL1840: Li-ion 18 V (4,0 Ah 10 elementos)
Peso*	1,4 kg	1,7 kg	1,5 kg	1,8 kg

* Pesó según Procedimiento EPTA 01/2003

CARGADOR

Modelo	UC18YRSL
Tensión de carga	14,4 V – 18 V
Peso	0,6 kg

SELECCIÓN DE GRAPAS

Las grapas indicadas en el cuadro de abajo pueden utilizarse con esta grapadora.

150 grapas están unidas formando una tira.

Póngase en contacto con su distribuidor para obtener más información sobre la obtención de grapas.

NOTA

Sólo pueden utilizarse grapas fabricadas por HiKOKI. La utilización de grapas diferentes a las fabricadas por HiKOKI podría causar un atasco, haciendo que la herramienta falle.

(Tamaño de la unidad: mm)

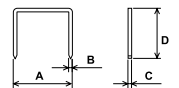
Forma	Grapa	A	B	C	D
	BF1206	11,75	0,5	0,7	6
	BF1210				10
	BF1213				13

ACCESORIOS ESTÁNDAR

Además de la unidad principal (1), el paquete contiene los accesorios indicados en la tabla de abajo.

	2LLRK	2LBRK	NK
① Cargador	1	1	–
② Batería	2(4.0Ah)	2(2.0Ah)	–
③ Caja de plástico	1	1	1
④ Tapa de batería	1	1	–
⑤ Protector ocular	1	1	1

Los accesorios están sujetos a cambio sin previo aviso.

ACCESORIOS OPCIONALES (de venta por separado)

- Batería

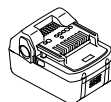
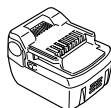

(BSL1420, BSL1440) (BSL1820, BSL1840)

Los accesorios estándar están sujetos a cambio sin previo aviso.

APLICACIÓN

- Fijación de la lámina hermética permeable a la humedad
- Fijación del material aislante del calor.

DESМONTAJE E INSTALACIÓN DE LA BATERÍA

1. Desmontaje de la batería

Sujetar firmemente el asidero y presionar el cierre de la batería para desmontarla (Ver las Fig. 2).

PRECAUCIÓN:

No cortocircuitar nunca la batería.

2. Instalación de la batería

Insertar la batería observando sus polaridades (ver la Fig. 2).

CARGA

Antes de utilizar la herramienta eléctrica, cargar la batería de la siguiente manera.

1. Enchufe el cable de alimentación del cargador a un tomacorriente de CA.

Cuando haya conectado el enchufe del cargador a una toma de la red, la lámpara piloto se encenderá en rojo. (A intervalos de 1 segundo)

2. Inserte la batería en la cargador

Introduzca la batería firmemente en el cargador hasta que la línea esté visible, tal y como se indica en la Fig 3, 4.

- Si la batería se recarga cuando está caliente debido a su utilización o a su exposición a la luz solar directa, el indicador luminoso se enciende en verde. La batería no se recargará. En este caso, deje que la batería se enfríe antes de cargarla.
- Cuando la lámpara piloto destelle rápidamente en rojo (a intervalos de 0,2 segundos), realice una comprobación y extraiga los objetos extraños del orificio de instalación de batería del cargador. Si no hay ningún objeto extraño, es posible que la batería o el cargador funcione mal. Llévelos a un agente de servicio técnico autorizado.

ANTES DE UTILIZAR LA HERRAMIENTA

1. Preparación de las grapas y realización de inspecciones de seguridad

ADVERTENCIA

- No utilice el producto cerca de líquidos o gases inflamables.
- No coloque el producto cerca de niños u otras personas no cualificadas.
- Realice una prueba completa para asegurarse de que no hay tornillos sueltos.
- Compruebe que no hay partes dañadas o que faltan, partes que fallan debido a oxidación, etc.

Prepare grapas que se ajusten al trabajo que vaya a realizarse.

Consulte el documento MANTENIMIENTO E INSPECCIÓN y realice inspecciones de seguridad sin excepción.



2. Mecanismo de bloqueo del gatillo (Fig. 5)

ADVERTENCIA

Compruebe que el gatillo está bloqueado cuando no se disparen grapas.

Esta grapadora tiene un mecanismo de bloqueo para evitar que las grapas se disparen.

Ajuste la palanca de bloqueo en la posición  para bloquear el gatillo.

Deslice la palanca de bloqueo a la posición  cuando vaya a utilizar la grapadora, y a la posición  cuando no se utilice.

3. Comprobación de las operaciones de la palanca de empuje (Fig. 6)

ADVERTENCIA

Compruebe siempre que el gatillo está bloqueado y la batería retirada de la herramienta eléctrica cuando compruebe las operaciones de la palanca de empuje.

Compruebe que la palanca de empuje se desliza con suavidad cuando se utiliza.

Limpie la zona de deslizamiento de la palanca de empuje si ésta no se desliza con suavidad.

4. Manipulación de las grapas

NOTA

- Manipule las grapas con cuidado. Las tiras de grapas unidas podrían romperse en caso de caerse, y su uso en este estado podría causar una carga de grapas defectuosa, haciendo que no se dispare ninguna grapa o que se produzca un atasco. No utilice tiras de grapas unidas rotas.
- No deje las grapas en el exterior o en contacto directo con la luz del sol durante largos períodos de tiempo. Si lo hace, podría producirse oxidación o defectos en las tiras de grapas unidas. Utilice el envoltorio de las grapas u otros materiales para fines de almacenamiento.

5. Carga de las grapas (Fig. 7)

ADVERTENCIA

Bloquee el gatillo y retire la batería de la grapadora cuando cargue o retire grapas.

- (1) Presione la palanca de parada y deslice el cargador hacia atrás.
- (2) Coloque las grapas en el cargador con las puntas hacia arriba.
- (3) Deslice el cargador de nuevo en su posición hasta que la palanca de parada se fije en su lugar.

NOTA

- Cierre el cargador con cuidado. Si se utiliza demasiada fuerza para cerrar el cargador, las tiras de grapas unidas podrían deformarse, impidiendo que se cierre el cargador.
- Compruebe la guía de cuchilla del cargador si no se cierra correctamente.

CÓMO UTILIZAR LA GRAPADORA

Hay dos formas de descargar grapas: Disparo único, cuando la palanca de empuje se coloca contra la zona donde se va a disparar la grapa y se tira del gatillo, y Disparo continuo, cuando se tira primero del gatillo y la palanca de empuje se coloca contra la zona relevante.

El modo de disparo único hace hincapié en el acabado y se utiliza para garantizar que la grapa se clava en el lugar requerido, mientras que el modo de disparo continuo se utiliza para clavar grapas repetidamente tirando constantemente del gatillo.

La herramienta eléctrica está equipada con un mecanismo para alternar entre operaciones de disparo único y disparo continuo para garantizar que el trabajo se realiza de la forma más eficaz.

Dispositivos de seguridad

La herramienta eléctrica ha sido diseñada para que las grapas no puedan dispararse salvo que se operen a la vez la palanca de empuje y el gatillo. En otras palabras, las grapas no se descargarán cuando solo se tire del gatillo o cuando sólo se coloque la palanca de empuje (salida de descarga) contra la zona requerida. De esta manera se evita que las grapas se descarguen cuando se tire del gatillo accidentalmente o cuando la palanca de empuje (salida de descarga) se coloque accidentalmente contra algo.

● Grapado de disparo único (Fig. 8)

- (1) Compruebe que la salida de descarga está colocada firmemente contra el lugar donde vaya a descargarse la grapa.
- (2) Tire del gatillo para disparar la grapa.
- (3) Retire la herramienta eléctrica y suelte el gatillo.

NOTA

- Utilice el modo de disparo único para grapar con precisión en el lugar deseado.
- En algunos casos no podrá efectuarse un grapado posterior si el gatillo se suelta a medio camino. Para corregir esto, retire la batería y vuelva a colocarla.

● Grapado de disparo continuo (Fig. 9)

En primer lugar, tire del gatillo y coloque la palanca de empuje (salida de descarga) contra la zona deseada para disparar grapas repetidamente.

- (1) En primer lugar, tire del gatillo.
- (2) Coloque la palanca de empuje (salida de descarga) contra la zona en que desee disparar las grapas.
- (3) Retire la grapadora con el gatillo presionado y, a continuación, repita el procedimiento desde el paso (2) para disparar grapas repetidamente.

Mecanismo de prevención de disparo en vacío

La grapadora está equipada con un mecanismo de prevención de disparo en vacío para evitar disparar en vacío cuando se agoten las grapas.

La grapadora dejará de funcionar cuando queden como máximo ocho grapas.

Quedarán aproximadamente ocho grapas una vez disparada una tira de grapas, pero podrá continuarse con el grapado si se llena el cargador con las mismas grapas.

1. Procedimientos de grapado

ADVERTENCIA

- No apunte nunca la salida de descarga hacia personas.
- Compruebe que el trabajo se realiza con la salida de descarga alejada de caras, manos, pies y otras partes del cuerpo.
- No dispare grapas directamente sobre grapas existentes.
- Retire la batería cuando la grapadora no se utilice y durante los descansos del trabajo.
- Una vez realizado el trabajo, retire la batería y retire las grapas que queden.
- Cuando tire del gatillo, compruebe que no toca la palanca de empuje con otros dedos.
- De lo contrario, podrían producirse lesiones.

NOTA

- En algunos casos las operaciones se ralentizarán si se utiliza a temperaturas ambiente bajas.
- En algunos casos las grapas se doblarán o aparecerán grietas en el material grapado dependiendo de la dureza, el grosor y las combinaciones del material. Compruebe que puede graparse antes de comenzar el uso completo.
- (1) Bloqueo del gatillo y retirada de la batería
Retire la batería de la grapadora para evitar operaciones inesperadas. (Fig. 2)
- (2) Carga de grapas
Cargue grapas de un tamaño adecuado para el trabajo en el cargador. (Fig. 7)
- (3) Colocación de la batería
Coloque la batería en la grapadora y presiónela hasta que se encaje bien.
- (4) Liberación de la palanca de bloqueo
Deslice la palanca de bloqueo hasta que se haya soltado el bloqueo. (Fig. 5)
- (5) Disparo de grapas
Ajuste la profundidad de las grapas con el ajustador. (Fig. 10)
- (6) Finalización del trabajo
Una vez finalizado el trabajo, bloquee el gatillo y retire la batería; a continuación, retire todas las grapas del cargador.

2. Cómo ajustar la profundidad de grapado (Fig. 10)

ADVERTENCIA

Cuando ajuste la profundidad de grapado, dirija la salida de descarga hacia abajo y compruebe que no apunta a caras, manos, pies u otras partes del cuerpo y, a continuación, bloquee el gatillo.

Dispare una grapa de prueba y, si está demasiado profunda, ajuste la profundidad girando el ajustador para clavarla a menos profundidad.

Si la grapa no se clava lo suficientemente profunda, gire el ajustador para clavarla a más profundidad.

El giro del ajustador modifica la profundidad hasta 2 mm.

3. Uso del gancho

El gancho se usa para colgarse la herramienta con alimentación eléctrica del cinturón mientras se trabaja.

AVISO:

- Cuando se utiliza el gancho, se debe sujetar la herramienta con firmeza para que no se caiga por accidente.
- Al caer, puede provocar un accidente.
- Asegúrese de que el gatillo se ha bloqueado y la batería se ha retirado cuando utilice el gancho.
- Instale el gancho de forma segura. Si no está correctamente colocado, puede provocar lesiones durante su uso.
- (1) Retirada del gancho.
Extraiga los tornillos que sujetan el gancho con un destornillador Phillips. (Fig. 11)
- (2) Colocación del gancho y ajuste de los tornillos.
Instale el gancho en la ranura de la herramienta de alimentación eléctrica de forma segura y apriete los tornillos de manera que el gancho quede firmemente sujeto. (Fig. 12)

MANTENIMIENTO E INSPECCIÓN

ADVERTENCIA

Compruebe que el gatillo se ha bloqueado y que la batería se ha retirado antes de efectuar inspecciones y mantenimiento. Asimismo, compruebe que el recargador se ha desenchufado.

1. Retirar grapas atascadas (Fig. 13)

- (1) Retire la batería de la herramienta eléctrica
- (2) Presione la palanca de parada, abra el cargador y retire todas las grapas.
- (3) Retire el adhesivo de las grapas, los fragmentos y las astillas recogidos en la guía de cuchilla con un atornillador de cabeza plana o una herramienta similar.
- (4) Compruebe que la palanca de empuje funciona correctamente.

NOTA

Una vez eliminados los atascos de grapas, vuelva a cargar las grapas y dispare una grapa de prueba.

2. Inspecciones del cargador

El interior del cargador debe limpiarse de vez en cuando. Abra el cargador y retire el adhesivo de las grapas, los fragmentos y las astillas recogidas.

NOTA

La suciedad dentro del cargador podría hacer que se ralenticen las operaciones del alimentador de grapas, lo que podría causar un disparo en vacío.

3. Inspeccionar los tornillos de montaje

Regularmente inspeccionar todos los tornillos de montaje y asegurarse que estén apretados firmemente. Si cualquier tornillo estuviera suelto, volver a apretarlo inmediatamente. El no hacer esto provocaría un riesgo serio.

4. Limpieza de la parte externa

Cuando la herramienta eléctrica esté sucia, límpiela con un trapo suave y seco o un trapo humedecido con agua con jabón. No utilice disolventes clóricos, gasolina o disolvente, ya que funden los plásticos.

5. Almacenamiento

Almacene la herramienta eléctrica en un lugar en el que la temperatura sea inferior a 40 °C y fuera del alcance de los niños.

NOTA:

Asegúrese de que la batería está completamente cargada si la va a almacenar durante un prolongado período de tiempo (3 meses o más). Es posible que la batería con una capacidad más pequeña no se pueda cargar cuando se utilice si se ha almacenado durante un prolongado período de tiempo.

6. Lista de repuestos

- A: N°. ítem
- B: N°. código
- C: N°. usado
- D: Observaciones

PRECAUCIÓN

La reparación, modificación e inspección de las herramientas eléctricas HiKOKI deben ser realizadas por un Centro de Servicio Autorizado de HiKOKI. Esta lista de repuestos será de utilidad si es presentada junto con la herramienta al Centro de Servicio Autorizado de HiKOKI, para solicitar la reparación o cualquier otro tipo de mantenimiento. En el manejo y el mantenimiento de las herramientas eléctricas, se deberán observar las normas y reglamentos vigentes en cada país.

MODIFICACIONES

HiKOKI Power Tools introduce constantemente mejoras y modificaciones para incorporar los últimos avances tecnológicos. Por consiguiente, algunas partes (por ejemplo, números de códigos y/o diseño) pueden ser modificadas sin previo aviso.

Aviso importante sobre las pilas de las herramientas inalámbricas de HiKOKI

Utilice siempre una de nuestras pilas genuinas. No podemos garantizar la seguridad y el funcionamiento de nuestra herramienta eléctrica inalámbrica cuando se utiliza con pilas diferentes a las indicadas por nosotros o cuando la pila se desmonta y modifica (como cuando se desmontan y sustituyen celdas u otras piezas internas).

GARANTÍA

Las herramientas motorizadas de HiKOKI incluye una garantía conforme al reglamento específico legal/nacional. Esta garantía no cubre los defectos o daños debidos al uso incorrecto, el abuso o el desgaste normal. En caso de reclamación, envíe la herramienta motorizada, sin desmontar y con el CERTIFICADO DE GARANTÍA que aparece al final de estas instrucciones de uso, al Centro de Servicio Autorizado de HiKOKI.

NOTA:

Debido al programa continuo de investigación y desarrollo de HiKOKI estas especificaciones están sujetas a cambio sin previo aviso.

Información sobre el ruido propagado por el aire y vibración

Los valores medidos se determinaron de acuerdo con EN60745 declararon de conformidad con ISO 4871.

Nivel de potencia auditiva ponderada A: 87 dB (A)
Nivel de presión auditiva ponderada A: 76 dB (A)
Duda KpA: 3 dB (A)

Utilice protectores para los oídos.

Valores totales de la vibración (suma de vectores triax.) determinados de acuerdo con EN60745.

La grapa tenía una longitud de 13 mm:
Valor de emisión de la vibración $a_h = 2,3 \text{ m/s}^2$
Incertidumbre $K = 1,5 \text{ m/s}^2$

El valor total de vibración declarado ha sido medido de acuerdo con un método de prueba estándar y permite comparar unas herramientas con otras. También resulta útil para llevar a cabo evaluaciones preliminares de exposición.

ADVERTENCIA

- La emisión de vibración durante la utilización de la herramienta eléctrica puede ser diferente del valor total declarado dependiendo de las formas de utilización de la herramienta.
- Identifique las medidas seguras para proteger al operario basadas en una estimación de exposición en las condiciones reales de uso (teniendo en cuenta todas las partes del ciclo de funcionamiento como tiempos cuando la herramienta está apagada y cuando funciona lentamente además del tiempo de activación).

SOLUCIÓN DE PROBLEMAS

Siga las instrucciones que se indican en la siguiente tabla si la herramienta no funciona normalmente. Si esto no soluciona el problema, consulte a su distribuidor o al centro de servicio autorizado de HiKOKI.

	Síntoma	Posible causa	Solución
Cargador	El indicador de carga no se enciende.	El enchufe de alimentación no está conectado a una toma de CA.	Conecte el enchufe de alimentación a una toma de CA.
		La batería no está bien conectada al cargador.	Inserte la batería de forma que quede bien fijada en el cargador.
		Los electrodos de la batería o del cargador están sucios.	Utilice un trapo de algodón u otra herramienta para limpiar los electrodos.
		La batería está extremadamente caliente.	Deje que la batería se enfríe correctamente antes de cargarla.
	El indicador parpadea rápido en naranja repetidamente y el zumbador suena durante dos minutos aproximadamente.	Ha entrado material extraño en el compartimento de la batería o los terminales de la batería.	Elimine el material extraño.
Anomalías con la batería o el recargador		Desenchufe el cable de alimentación y póngase en contacto con su distribuidor o con el Centro de Mantenimiento Autorizado de HiKOKI.	
Herramienta	La grapadora no disparará grapas.	La batería se ha agotado.	Cargue la batería con el recargador.
		La batería no se ha colocado correctamente.	Retire la batería y compruebe si hay material extraño en el compartimento de la batería de la grapadora. Asimismo, verifique que los terminales de la batería no están sucios. Presione la batería hasta que encaje en su lugar.
		El gatillo se liberó la mitad del recorrido cuando se tiró en el modo de disparo único.	Retire la batería de la grapadora y vuelva a colocarla.
		Anomalías de la herramienta eléctrica	Póngase en contacto con su distribuidor o con el Centro de Mantenimiento Autorizado de HiKOKI.
	Las grapas no se clavan completamente.	El material es demasiado duro.	En algunos casos los materiales duros no pueden graparse correctamente.
		La grapadora rebota.	La salida de descarga no se está presionando firmemente contra la zona donde va a clavarse la grapa.
		La cuchilla está desgastada.	Póngase en contacto con su distribuidor o con el Centro de Mantenimiento Autorizado de HiKOKI.
	Disparo en vacío.	El mecanismo de disparo en vacío no está funcionando.	Limpie toda la suciedad o material extraño existente alrededor del micro-interruptor dentro del cargador.
		Hay grapas atascadas cerca de la salida de descarga.	Limpie todas las grapas atascadas, suciedad, etc.
		La cuchilla está desgastada.	Póngase en contacto con su distribuidor o el Centro de Mantenimiento Autorizado de HiKOKI.
		El alimentador opera lentamente.	Limpie toda la suciedad o material extraño de dentro del cargador.

AVISOS GERAIS DE SEGURANÇA PARA A FERRAMENTA ELÉCTRICA

⚠ AVISO

Leia todas as instruções e avisos de segurança

Se não seguir todas as instruções e os avisos, pode provocar um choque eléctrico, incêndio e/ou ferimentos graves.

Guarde todos os avisos e instruções para referência futura. O termo “ferramenta eléctrica” em todos os avisos refere-se à sua ferramenta ligada à corrente (com fios) ou à ferramenta eléctrica a baterias (sem fios).

1) Segurança da área de trabalho

- a) Mantenha a área de trabalho limpa e bem iluminada.

As áreas escuras ou cheias de material são propícias aos acidentes.

- b) Não trabalhe com ferramentas eléctricas em ambientes explosivos, tais como na presença de líquidos inflamáveis, gases ou pó.

As ferramentas eléctricas criam faíscas que podem inflamar o pó dos fumos.

- c) Mantenha as crianças e outras pessoas afastadas quando trabalhar com uma ferramenta eléctrica. As distrações podem fazer com que perca controlo.

2) Segurança eléctrica

- a) As fichas da ferramenta eléctrica devem corresponder às tomadas.

Nunca modifique a ficha.

Não utilize fichas adaptadoras com ferramentas eléctricas ligadas à terra.

As fichas não modificadas e tomadas correspondentes reduzirão o risco de choques eléctricos.

- b) Evite contacto corporal com superfícies ligadas à terra, tais como tubos, radiadores, máquinas e frigoríficos.

Existe um risco acrescido de choque eléctrico se o seu corpo estiver ligado à terra.

- c) Não exponha ferramentas eléctricas à chuva ou condições de humidade.

A entrada de água numa ferramenta eléctrica aumentará o risco de choques eléctricos.

- d) Não abuse do fio. Nunca utilize o fio para transportar, puxar ou desligar a ferramenta eléctrica. Mantenha o fio afastado do calor, óleo, margens afiadas ou peças em movimento.

Os fios danificados ou entrelaçados podem aumentar o risco de choques eléctricos.

- e) Quando trabalhar com uma ferramenta eléctrica no exterior, utilize uma extensão adequada para utilização exterior.

A utilização de um fio adequado para utilização no exterior reduz o risco de choques eléctricos.

- f) Se não for possível evitar a utilização de uma máquina eléctrica num local húmido, utilize uma fonte de alimentação protegida por um dispositivo de corrente residual (RCD).

A utilização de um RCD reduz o risco de choque eléctrico.

3) Segurança pessoal

- a) Mantenha-se alerta, esteja atento ao que está a fazer e utilize senso comum quando trabalhar com uma ferramenta eléctrica.

Não utilize uma ferramenta eléctrica quando estiver cansado ou sob a influência de drogas, álcool ou medicamentos.

Um momento de desatenção enquanto trabalha com ferramentas eléctricas pode resultar em ferimentos pessoais graves.

- b) Utilize equipamento de protecção pessoal. Utilize sempre protecção para os olhos.

O equipamento de protecção, tal como uma máscara de pó, sapatos de segurança antiderrapantes, chapéu rígido ou protecção auricular utilizados para condições adequadas reduzirá os ferimentos pessoais.

- c) Evite ligar por acidente. Certifique-se de que o interruptor está na posição de desligado antes de ligar a fonte de alimentação e/ou bateria, levantar ou transportar a ferramenta.

Transportar ferramentas eléctricas com o dedo no interruptor ou activar ferramentas que estão com o interruptor ligado é propício a acidentes.

- d) Remova qualquer chave de parafusos ou chave-inglesa de regulação antes de ligar a ferramenta. Uma chave-inglesa ou de parafusos ligada à parte rotativa da ferramenta pode provocar ferimentos pessoais.

- e) Não se estique. Mantenha sempre o controlo e equilíbrio adequados.

Isto permite obter um melhor controlo da ferramenta em situações inesperadas.

- f) Use vestuário adequado. Não use roupas largas ou jóias. Mantenha o cabelo, roupas e luvas afastados das peças móveis.

As roupas largas, jóias ou cabelo comprido podem ser apanhados em peças móveis.

- g) Se forem fornecidos dispositivos para a ligação de extractores de pó e dispositivos de recolha, certifique-se de que estes estão ligados e são utilizados adequadamente.

A utilização de uma recolha de pó pode reduzir os perigos relacionados com o pó.

4) Utilização da ferramenta e manutenção

- a) Não force a ferramenta eléctrica. Utilize a ferramenta correcta para a sua aplicação.

A ferramenta correcta fará o trabalho melhor e com mais segurança à velocidade para a qual foi concebida.

- b) Não utilize a ferramenta eléctrica se o interruptor não a ligar ou desligar.

Qualquer ferramenta que não possa ser controlada com o interruptor é perigosa e deve ser reparada.

- c) Desligue a ficha da rede antes e/ou a bateria da ferramenta eléctrica antes de efectuar quaisquer regulações, mudar os acessórios ou guardar ferramentas eléctricas.

Tais medidas de segurança de prevenção reduzem o risco de ligar a ferramenta eléctrica acidentalmente.

- d) Guarde as ferramentas eléctricas fora do alcance de crianças e não permita que pessoas não habituadas à ferramenta eléctrica ou estas instruções trabalhem com a ferramenta.

As ferramentas eléctricas são perigosas nas mãos de utilizadores inexperientes.

- e) Efectue a manutenção de ferramentas eléctricas.

Verifique a existência de desalinhamentos ou dobragens das peças móveis, quebras de peças e quaisquer outras condições que possam afectar o funcionamento das ferramentas eléctricas.

Se danificada, mande reparar a ferramenta antes de utilizar.

Muitos acidentes são causados por ferramentas com má manutenção.

- f) **Mantenha as ferramentas de corte afiadas e limpas.**
As ferramentas de corte com uma manutenção adequada e extremidades afiadas são menos propensas a dobrar e mais fáceis de controlar.
- g) **Utilize a ferramenta eléctrica, acessórios e pontas de ferramentas, etc., de acordo com estas instruções, tomando em consideração as condições de trabalho e o trabalho a ser efectuado.**
A utilização de uma ferramenta eléctrica para operações diferentes das concebidas pode resultar num mau funcionamento.
- 5) **Utilização e manutenção da ferramenta com bateria**
- a) **Apenas é recarregável com o carregador especificado pelo fabricante.**
Um carregador que seja adequado para um tipo de bateria pode criar um risco de incêndio quando utilizado com outra bateria.
- b) **Utilize ferramentas eléctricas apenas com as baterias especialmente concebidas.**
A utilização de quaisquer outras baterias poderá criar um risco de ferimentos e incêndios.
- c) **Quando não estiver a ser utilizada uma bateria, mantenha-a afastada de outros objectos metálicos, tais como clipes de papel, moedas, chaves, pregos, parafusos ou outros objectos metálicos pequenos que possam fazer uma ligação de um terminal para o outro.**
Fazer curto-circuito dos terminais da bateria poderá causar queimaduras ou um incêndio.
- d) **Em condições abusivas, poderá ser ejectado líquido da bateria. Evite o contacto. Se ocorrer um contacto accidental, lave com água. Se o líquido entrar em contacto com os olhos, procure ajuda médica.**
O líquido ejectado da bateria poderá provocar irritações ou queimaduras.
- 6) **Manutenção**
- a) **Faça a manutenção da sua ferramenta eléctrica por um pessoal de reparação qualificado e utilize apenas peças de substituição idênticas.**
Isto garantirá que a segurança da ferramenta eléctrica é mantida.

AVISO

Mantenha afastadas das crianças e pessoas doentes.

Quando não estiverem a ser utilizadas, as ferramentas devem ser guardadas fora do alcance de crianças e pessoas doentes.

PRECAUÇÕES NA UTILIZAÇÃO DA AGRAFADORA

- Operação segura através de uma utilização correcta.**
Esta ferramenta foi concebida para grampear grampos em madeira ou em materiais semelhantes. Utilize-a apenas para o fim a que se destina.
- Tenha cuidado com incêndios e explosões.**
Uma vez que se podem produzir faíscas enquanto se utiliza a ferramenta, é perigoso utilizar esta ferramenta perto de verniz, tinta, gasolina, diluente, gasolina, gasóleo, adesivos e substâncias inflamáveis semelhantes, uma vez que estas podem incendiar ou explodir. Em resumo, esta ferramenta não deve, sob quaisquer circunstâncias, ser utilizada nas proximidades dos referidos materiais inflamáveis.
- Usar sempre protecção ocular (óculos de protecção).**
Quando utilizar a ferramenta eléctrica, use sempre protecção ocular e certifique-se de que as pessoas na área circundante também estão a usar protecção ocular.
A possibilidade de fragmentos de agrafos ou agrafos que não foram bem colocados, ao entrarem nos olhos são um perigo para a visão. O equipamento de protecção ocular pode ser adquirido em qualquer loja de equipamento de segurança. Use sempre protecção ocular quando utilizar esta ferramenta. Utilize óculos ou máscara de protecção sobre os óculos de correcção da visão.
A entidade patronal deve estabelecer a obrigação de uso de equipamento de protecção.
- Proteger os ouvidos e a cabeça.**
Quando estiver a grampear use tampões nos ouvidos e capacete de protecção. Do mesmo modo, dependendo das condições, certifique-se de que as pessoas na área circundante também estejam a usar tampões nos ouvidos e capacete de protecção.
- Prestar atenção às pessoas que estão a trabalhar na área circundante.**
Seria extremamente perigoso se os grampos incorrectamente grampeados atingissem as outras pessoas.
Por isso, preste sempre atenção à segurança das pessoas que o rodeiam quando utilizar esta ferramenta. Certifique-se sempre de que a saída de grampos não se encontra perto do corpo, das mãos ou dos pés de alguém.
- Nunca aponte a saída de agrafos para as pessoas.**
Presuma sempre que a ferramenta contém dispositivos de aperto.
Se a saída de agrafos for apontada para as pessoas, pode causar acidentes graves se descarregar involuntariamente a ferramenta. Quando ligar e desligar o tubo, durante o carregamento de agrafos ou operações semelhantes, certifique-se de que a saída de agrafos não está apontada para ninguém (nem mesmo para si). Mesmo quando não tiver agrafos carregados, é perigoso descarregar a ferramenta apontado-a para alguém, por isso, nunca faça isso. Nada de brincadeiras. Respeite a ferramenta como um instrumento de trabalho.
- Antes de utilizar a ferramenta eléctrica, verificar a alavanca de pressão.**
Antes de utilizar a ferramenta eléctrica, certifique-se de que a alavanca de pressão funciona correctamente. Sem agrafos na ferramenta eléctrica, ligue a bateria e efectue o seguinte. Se ouvir o som das operações, significa que existe uma avaria, por isso, não utilize a ferramenta eléctrica até esta ser inspeccionada e reparada.
 - Se simplesmente ao premir o gatilho causa o som de operação do movimento da ponta, a ferramenta está avariada.
 - Se simplesmente ao puxar a alavanca de pressão contra o material a ser agrafado, causa o som de movimento da ponta, a ferramenta está avariada. Além disso, relativamente à alavanca de pressão, atente que nunca pode ser modificada ou removida.

- 8. Utilize apenas agrafos especificados.**
Nunca utilize agrafos além dos agrafos especificados e descritos nestas instruções.
- 9. Não colocar o dedo no gatilho distraidamente.**
Não coloque o dedo no gatilho, excepto quando pretender grampear os grampos. Se transportar esta ferramenta ou a entregar a alguém mantendo o dedo no gatilho, pode descarregar involuntariamente um grampo e causar um acidente.
- 10. Feche completamente a guia da lâmina e não a abra durante a operação.**
Se tentar agrafar com a guia da lâmina aberta, os agrafos não irão entrar na madeira e existe o risco de descarga perigosa.
- 11. Prima bem a saída de agrafos contra o material a ser agrafado.**
Quando estiver a agrafar, prima a saída de agrafos contra o material a ser agrafado. Se a saída não for bem aplicada, os agrafos podem ressaltar.
- 12. Manter as mãos e os pés afastados da cabeça de disparo durante a utilização.**
É muito perigoso que um grampo atinja as mãos ou os pés involuntariamente.
- 13. Ter cuidado com o recuo da ferramenta.**
Não aproxime a parte de cima da ferramenta da cabeça, etc. durante a utilização. Este procedimento é perigoso pois a ferramenta pode recuar com violência se o grampo que está a pregar entrar em contacto com um grampo aplicado anteriormente ou um nó da madeira.
- 14. Tenha cuidado quando agrafar tábuas finas ou os cantos de madeira.**
Quando agrafar tábuas finas, os agrafos podem atravessar, assim como quando agrafar cantos de madeira devido ao desvio dos agrafos. Nesses casos, certifique-se sempre de que não está ninguém (nem as mãos ou pés de alguém; etc) por trás da placa fina ou próximo da madeira que está a agrafar.
- 15. Agrafar simultaneamente em ambos os lados da mesma parede é perigoso.**
Nunca deve agrafar em ambos os lados de uma parede ao mesmo tempo. Isto seria muito perigoso uma vez que os agrafos podem atravessar a parede e assim causar ferimentos.
- 16. Não utilizar a ferramenta eléctrica em andaimes, escadotes.**
A ferramenta eléctrica não deve ser utilizada para aplicações específicas, tais como:
 - alteração de uma localização de trabalho para outra que envolva a utilização de andaimes, escadas, escadotes ou estruturas semelhantes, por exemplo, para pregar ripas de telhado,
 - fechar caixas ou embalagens,
 - montagem de sistemas de segurança para transporte, por exemplo, em veículos
- 17. Não desligue a bateria com o dedo no gatilho.**
Se desligar a bateria com o dedo no gatilho, da próxima vez que ligar a bateria, há o perigo da ferramenta eléctrica disparar um agravo espontaneamente ou funcionar incorrectamente.
- 18. Desligue a bateria e retire quaisquer agrafos do carregador após a utilização.**
Retire a bateria da ferramenta antes de efectuar a manutenção da ferramenta, limpar um fixador encravado, abandonar a área de trabalho, mover a ferramenta para outro local ou após utilização. É muito perigoso quando um agravo é disparado acidentalmente.
- 19. Ao remover um agravo que ficou preso, certifique-se primeiro de que retirou a bateria.**
Ao remover um agravo que ficou preso na saída de agrafos, certifique-se primeiro de que retira a bateria.
O disparo acidental do agravo pode ser muito perigoso.
- 20. Para evitar perigos causados por agrafos caídos, nunca abra o carregador com o dispositivo apontado para baixo enquanto carrega agrafos.**
- 21. Quando limpar a ferramenta, não utilize gasolina ou outro líquido inflamável.**
Se o vapor de um líquido inflamável entrar para a ferramenta, existe o perigo de provocar faíscas quando agrafar etc. causando uma explosão.
- 22. Presuma sempre que a ferramenta contém fixadores.**
O manuseamento incorrecto do agrafador pode resultar no disparo inesperado dos fixadores e em ferimentos pessoais.
- 23. Não aponte a ferramenta na sua direcção ou na direcção de outras pessoas.**
O disparo inesperado irá descarregar o fixador, causando um ferimento.
- 24. Não ligue a ferramenta a menos que esteja colocada com firmeza contra a peça de trabalho.**
Se a ferramenta não estiver em contacto com a peça de trabalho, o fixador pode desviar-se do alvo.
- 25. Desligue a ferramenta da fonte de alimentação quando o fixador encrava na ferramenta.**
Ao remover um fixador encravado, o agrafador pode ser acidentalmente activado, se estiver ligado à corrente.
- 26. Tenha cuidado ao remover um fixador encravado.**
O mecanismo pode estar sob compressão e o fixador pode ser forçado a descarregar ao tentar resolver uma condição de encravamento.
- 27. Não utilize este agrafador para apertar cabos eléctricos.**
Não foi concebido para a instalação de cabos eléctricos e pode danificar o isolamento dos cabos eléctricos, causando choques eléctricos ou perigos de incêndio.
- 28. Recarregue sempre a bateria numa temperatura entre 0° e 40°C.**
Uma temperatura de menos de 0°C provocará uma recarga excessiva, o que é perigoso. Enquanto que numa temperatura acima de 40°C, a bateria não pode ser recarregada.
A temperatura mais apropriada para a recarga é entre 20° e 25°C.
- 29. O recarregador não deve ser usado continuamente.**
Quando terminar um recarregamento, libere o recarregador por cerca de 15 minutos antes da próxima recarga da bateria.
- 30. Não deixe que materiais estranhos entrem no orifício de conexão da bateria recarregável.**
- 31. Não desmonte nunca a bateria recarregável nem o recarregador.**
- 32. Nunca provoque curto-circuito na bateria recarregável.**
Ao fazer isso, a bateria provocará uma grande corrente eléctrica e um sobreaquecimento., podendo resultar em queima ou danos à bateria.
- 33. Não jogue a bateria no fogo.**
Queimando-se, ela pode explodir.

34. Não insira nenhum objeto nas aberturas de ventilação do recarregador.
A inserção de objetos metálicos ou inflamáveis nas aberturas de ventilação do recarregador pode causar choques elétricos ou danificar o recarregador.
35. Leve a bateria à loja onde você a comprou assim que a vida útil da bateria após a recarga começar a ficar muito curta para uso prático. Não descarte a bateria velha.
36. O uso de uma bateria velha pode danificar o recarregador.
8. Não coloque nem submeta a bateria a temperaturas elevadas ou a alta pressão, como as de um forno microondas, secador, ou recipiente de alta pressão.
9. Afaste-a imediatamente do fogo quando fugas ou maus odores forem detectados.
10. Não utilizar em locais onde seja produzida uma forte electricidade estática.
11. Se a bateria apresentar fugas, maus odores, produção de calor, descoloração ou deformações, ou parecer funcionar de forma anormal durante a utilização, recarga ou armazenamento, remova-a imediatamente do equipamento ou do carregador de baterias e pare de a utilizar.

PRECAUÇÕES PARA A BATERIA DE IÕES DE LÍTIO

Para aumentar a vida útil, a bateria de iões de lítio está equipada com uma função de protecção para impedir a transmissão de corrente.

Nos casos 1 a 3 descritos em baixo, quando utilizar este produto, mesmo que esteja a premir o botão, o motor poderá parar. Isto não constitui uma avaria, sendo o resultado da função de protecção.

1. Quando a carga restante da bateria se esgotar, o motor pára.
Nesse caso, carregue-a imediatamente.
2. Se a ferramenta estiver sobrecarregada, o motor poderá parar. Nesse caso, solte o botão da ferramenta e elimine as causas da sobrecarga. De seguida, pode voltar a utilizá-la.
3. Se a bateria estiver sobreaquecida em condições de sobrecarga, a alimentação da bateria poderá parar. Neste caso, pare de utilizar a bateria e deixe-a arrefecer. Após este período, pode voltar a utilizá-la.

Além disso, tenha em consideração os seguintes avisos e precauções.

AVISO

Para evitar antecipadamente qualquer fuga na bateria, produção de calor, emissão de fumo, explosão e ignição, certifique-se de que toma as seguintes precauções.

1. Certifique-se de que limalhas e pó não se acumulam na bateria.
 - Durante o trabalho, certifique-se de que limalhas e pó não caem na bateria.
 - Certifique-se de que qualquer limalha e pó que caia na ferramenta durante os trabalhos não se acumulam na bateria.
 - Não guarde uma bateria não utilizada num local exposto a limalhas e ao pó.
 - Antes de guardar uma bateria, remova quaisquer limalhas e pó que possam existir na mesma e não a guarde com peças metálicas (parafusos, pregos, etc.).
2. Não perfure a bateria com objectos afiados como pregos, não lhe bata com um martelo, e não pise, arremesse, nem submeta a bateria a impactos físicos severos.
3. Não utilize uma bateria que pareça estar danificada ou deformada.
4. Não utilize a bateria com a polaridade invertida.
5. Não a ligue directamente a quaisquer tomadas eléctricas ou tomadas de isqueiro de automóvel.
6. Não utilize a bateria para fins que não os especificados.
7. Se a bateria não carregar completamente mesmo após ter passado o tempo de recarga especificado, pare imediatamente de a recarregar.

CUIDADO

1. Se o líquido vertido pela bateria entrar nos seus olhos, não os esfregue e lave-os bem com água fresca e limpa como água da torneira e contacte imediatamente um médico.
Se não for tratado, o líquido pode provocar problemas nos olhos.
2. Se o líquido verter para a sua pele ou roupa, lave-as imediatamente com água limpa como água da torneira.
Existe a possibilidade do líquido provocar irritação cutânea.
3. Se se deparar com ferrugem, maus odores, sobreaquecimento, descoloração, deformações e/ou outras irregularidades ao utilizar a bateria pela primeira vez, pare de utilizá-la e devolva-a ao seu fornecedor ou vendedor.

AVISO

Se um objecto estranho condutor de electricidade entrar nos terminais da bateria de iões de lítio, pode ocorrer um curto-circuito, com o consequente risco de incêndio. Obedeça às indicações seguintes quando guardar a bateria.

- Não coloque rebarbas, pregos, fio de aço, fio de cobre ou qualquer outro tipo de fios na mala de armazenamento.**
- Instale a bateria na ferramenta eléctrica ou guarde-a em segurança premindo a tampa da bateria até que os orifícios de ventilação estejam ocultos, para evitar curtos-circuitos. (Consulte a Fig. 1)**

ESPECIFICAÇÕES

FERRAMENTA ELÉTRICA

Modelo	N14DSL		N18DSL	
Tensão	14,4 V		18 V	
Agrafos aplicáveis	ref. Fig.			
Quantidade de agrafos carregáveis	150 agrafos			
Bateria recarregável	BSL1420: Li-ion 14,4 V (2,0 Ah 8 elementos)	BSL1440: Li-ion 14,4 V (4,0 Ah 8 elementos)	BSL1820: Li-ion 18 V (2,0 Ah 10 elementos)	BSL1840: Li-ion 18 V (4,0 Ah 10 elementos)
Peso*	1,4 kg	1,7 kg	1,5 kg	1,8 kg

* Peso conforme procedimento EPTA 01/2003

RECARREGADOR

Modelo	UC18YRSL
Voltagem para recarga	14,4 V – 18 V
Peso	0,6 kg

SELECÇÃO DE AGRAFOS

Os agrafos indicados no gráfico abaixo podem ser utilizados com este agrafador.

Estão unidos 150 agrafos para formar uma tira.

Contacte o fornecedor ao qual comprou o agrafador para informações sobre como obter os agrafos.

NOTA

Só podem ser utilizados agrafos fabricados pela HiKOKI.

Os agrafos que não aqueles fabricados pela HiKOKI podem causar encravamentos e avarias.

(Tamanho da unidade: mm)

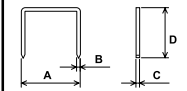
Form	Agrafos	A	B	C	D
	BF1206	11,75	0,5	0,7	6
	BF1210				10
	BF1213				13

ACESSÓRIOS-PADRÃO

Além da unidade principal (1), o conjunto inclui os acessórios indicados na tabela abaixo.

	2LLRK	2LBRK	NK
① Recarregador	1	1	–
② Bateria	2(4,0Ah)	2(2,0Ah)	–
③ Estojo de plástico	1	1	1
④ Tampa da bateria	1	1	–
⑤ Protector ocular	1	1	1

Os acessórios-padrão estão sujeitos a mudanças sem aviso prévio.

ACESSÓRIOS OPCIONAIS (Vendidos separadamente)

- Bateria

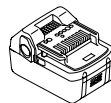
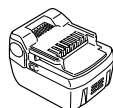

(BSL1420, BSL1440) (BSL1820, BSL1840)

Os acessórios opcionais estão sujeitos a mudanças sem aviso prévio.

APLICAÇÕES

- Segurar a película à prova de água permeável à humidade em posição
- Segurar o material de isolamento de calor em posição.

RETIRADA/INSTALAÇÃO DA BATERIA

1. Retirada da bateria

Segure a empunhadura firmemente e aperte a lingüeta da bateria para retirar a bateria (veja Fig. 2).

CUIDADO:

Não provoque nunca curto-circuito na bateria.

2. Instalação da bateria

Insira a bateria, observando a direção correta (veja Fig. 2).

RECARGA

Antes de usar a ferramenta eléctrica, recarregue a bateria da seguinte forma.

1. Ligue o cabo eléctrico do recarregador numa tomada de corrente alternada.

Quando estiver conectado, a lâmpada piloto do recarregador vai piscar em vermelho. (Em intervalos de 1 segundo)

2. Insira a bateria no recarregador.

Introduza com firmeza a bateria no carregador, até que a linha seja visível, tal como ilustrado na Fig. 3, 4.

3. Recarga

A recarga se inicia ao inserir a bateria no recarregador e a lâmpada piloto se acenderá continuamente em vermelho.

Quando a bateria ficar completamente recarregada, a lâmpada piloto vai piscar em vermelho. (Em intervalos de 1 segundo) (Veja Quadro 1)

- (1) Indicação da lâmpada piloto
As indicações da lâmpada piloto serão como as mostradas no **Quadro 1**, de acordo com a condição do recarregador ou da bateria recarregável.

Quadro 1

Indicações das lâmpadas				
A luz de indicação acende-se ou pisca a vermelho.	Antes da recarga	Pisca	Acende-se por 0,5 segundo. Não se acende por 0,5 segundo. (desliga-se por 0,5 segundo)	/
	Durante a recarga	Acende	Fica continuamente acesa	
	Recarga completa	Pisca	Acende-se por 0,5 segundo. Não se acende por 0,5 segundo. (desliga-se por 0,5 segundo)	
	Recarga impossível	Pisca	Acende-se por 0,1 segundo. Não se acende por 0,1 segundo. (desliga-se por 0,1 segundo)	
A luz de indicação acende-se a verde.	Standby em caso de sobreaquecimento	Acende	Fica continuamente acesa	Bateria sobreaquecida. Não é possível carregar (a carga inicia quando a bateria arrefecer).

- (2) Quanto a temperaturas da bateria recarregável
As temperaturas aplicáveis às baterias recarregáveis estão indicadas no **Quadro 2**; as baterias que tenham aquecido devem ser deixadas a arrefecer durante algum tempo antes de serem recarregadas.

Quadro 2 Limites para recarga de baterias

Baterias recarregáveis	Temperaturas nas quais a bateria pode ser recarregada
BSL1420, BSL1820 BSL1440, BSL1840	0°C – 50°C

- (3) Quanto ao tempo de recarga
Conforme a combinação do recarregador e das baterias, o tempo de recarga será o que mostra o **Quadro 3**.

Quadro 3 Tempo de recarga (a 20° C)

Recarregador	Bateria
	UC18YRSL
BSL1420, BSL1820	Aprox. 30 min.
BSL1440, BSL1840	Aprox. 60 min.

NOTA:

O tempo de recarga pode variar conforme a temperatura e a voltagem da fonte de energia.

- Desconecte da tomada o cabo de energia do recarregador.**
- Segure o recarregador firmemente e puxe a bateria para fora.**

NOTA:

Depois da operação, puxe para fora primeiro as baterias do recarregador e depois guarde as baterias de forma correta.

Quanto à descarga elétrica no caso de novas baterias, etc.

Como a substância química interna das novas baterias e daquelas que não foram usadas por um prolongado período não está ativada, pode haver uma pequena descarga elétrica ao usá-las pela primeira e segunda vezes. Este fenómeno é temporário e o tempo normal requerido para a recarga será restabelecido depois da recarregar a bateria umas duas ou três vezes.

Como prolongar a vida útil das baterias

- Recarregue as baterias antes que elas se descarreguem completamente. Quando sentir que a potência da ferramenta enfraquece, pare de usá-la e recarregue a bateria. Se continuar a usar a ferramenta e descarregar a corrente elétrica, a bateria pode se danificar e sua vida útil ficará menor.
- Evite fazer a recarga em altas temperaturas. Um bateria recarregável se aquece imediatamente depois do uso. Se ela for recarregada imediatamente depois de ter sido usada, sua substância química interna pode deteriorar e sua vida útil pode diminuir. Deixe a bateria descansar e recarregue-a somente depois que ela tiver esfriado por algum tempo.

CUIDADO:

- Depois de uma utilização contínua, o recarregador da bateria aquece, constituindo a causa de anomalias. Depois da recarga ter terminado, aguarde 15 minutos até à próxima recarga.
- Se a bateria for recarregada quando estiver quente, devido a uso ou exposição à luz solar, a lâmpada piloto pode acender a verde. A bateria não será recarregada. Em casos como este deve deixar a bateria arrefecer primeiro, antes de realizar a respectiva recarga.

- Quando a lâmpada piloto piscar em vermelho rapidamente (em intervalos de 0,2 segundo), verifique se existe algum objeto estranho no orifício de instalação do recarregador da bateria. Caso exista, retire-o de lá imediatamente. Se não houver nenhum objeto estranho, é provável que a bateria ou o recarregador estejam com defeito. Leve ambos até o serviço autorizado.

ANTES DE UTILIZAR

1. Preparar os agrafos e efectuar inspecções aos agrafos

AVISO

- Não utilize o produto perto de líquidos ou gases inflamáveis.
- Não coloque o produto perto de crianças ou outras pessoas não qualificadas.
- Efectuar uma verificação completa para se certificar de que não existem parafusos soltos.
- Certifique-se de que não existem peças danificadas ou em falta ou peças com funcionamento errático devido à ferrugem, etc.

Prepare agrafos adequados à tarefa em mão.

Consulte MANUTENÇÃO E INSPECÇÃO e efectue as inspecções de segurança.



2. Mecanismo de bloqueio do gatilho (Fig. 5)

AVISO

Certifique-se de que o gatilho está bloqueado quando está a agrafar.

Este agrafador tem um mecanismo de bloqueio para evitar o disparo dos agrafos.

Coloque a alavanca de bloqueio na posição  para bloquear o gatilho.

Deslize a alavanca de bloqueio para a posição  quando o agrafador é utilizado e para a posição  quando não é utilizado.

3. Verificar as operações da alavanca de pressão (Fig. 6)

AVISO

Certifique-se sempre de que o gatilho está bloqueado e a bateria removida da ferramenta eléctrica ao verificar as operações da alavanca de pressão.

Certifique-se de que a alavanca de pressão desliza suavemente quando utilizada.

Limpe a área de deslizamento na alavanca de pressão se não deslizar suavemente.

4. Lidar com os agrafos

NOTA

- Lide cuidadosamente com os agrafos. Por vezes, as tiras de agrafos unidas podem quebrar-se se caírem e utilizá-las neste estado pode resultar num carregamento defeituoso dos agrafos, disparos falsos ou encravamento de agrafos. Não use as tiras de agrafos unidas que estão quebradas.
- Não deixe os agrafos ao ar livre ou sob luz solar directa durante longos períodos de tempo. O incumprimento pode resultar em ferrugem ou defeitos nas tiras de agrafos unidos. Utilize a embalagem de agrafos ou outros materiais para fins de armazenamento.

5. Colocar os agrafos (Fig. 7)

AVISO

Bloqueie o gatilho e retire a bateria do agrafador ao colocar ou remover os agrafos.

- (1) Pressione a alavanca de paragem e deslize o carregador para trás.
- (2) Coloque os agrafos no carregador com os dentes virados para cima.
- (3) Deslize o carregador para a posição até a alavanca de paragem bloquear na posição.

NOTA

- Feche suavemente o carregador. Usar força excessiva para fechar o carregador pode resultar na deformação das tiras de agrafos unidos, impedindo o fecho do carregador.
- Verifique a guia da lâmina do carregador se este não fechar suavemente.

COMO UTILIZAR O AGRAFADOR

Existem duas formas de descarregar agrafos: Disparo único, no qual a alavanca de pressão é primeiro colocada contra a área na qual o agrafado deve ser disparado e depois o gatilho premido e Disparo contínuo, no qual o gatilho é primeiro premido e a alavanca de pressão é, depois, colocada contra a respectiva área.

O modo de disparo único destaca o acabamento e é utilizado para garantir que o agrafado é introduzido no local necessário, enquanto o modo de disparo contínuo é utilizado para introduzir agrafos repetidamente com o gatilho a ser constantemente premido.

A ferramenta eléctrica está equipada com um mecanismo para alternar entre operações de disparo único e disparo contínuo para garantir que o trabalho é efectuado da forma mais eficiente.

Dispositivos de segurança

A ferramenta eléctrica foi concebida para que os agrafos não possam ser disparados a menos que a alavanca de pressão e o gatilho sejam utilizados ao mesmo tempo. Por outras palavras, os agrafos não serão descarregados quando apenas o gatilho é premido ou quando apenas a alavanca de pressão (saída de descarga) é colocada contra a área necessária. Isto serve para impedir que os agrafos sejam descarregados quando o gatilho é premido acidentalmente ou quando a alavanca de pressão (saída de descarga) é colocada acidentalmente contra algo.

● Agrafagem com disparo único (Fig. 8)

- (1) Certifique-se de que a saída de descarga está bem colocada contra o local no qual o agrafado deve ser descarregado.
- (2) Prima o gatilho para disparar o agrafado.
- (3) Retire a ferramenta eléctrica e solte o gatilho.

NOTA

- Utilize o modo de disparo único para agrafar com precisão no local pretendido.
- Por vezes, as agrafagens seguintes não serão possíveis se o gatilho for solto a meio. Para corrigir isto, retire a bateria e, de seguida, substitua-a.

● Agrafagem com disparo contínuo (Fig. 9)

Primeiro, prima o gatilho e, de seguida, coloque a alavanca de pressão (saída de descarga) contra a área necessária para disparar repetidamente os agrafos.

- (1) Primeiro, prima o gatilho.
- (2) Coloque a alavanca de pressão (saída de descarga) contra a área necessária para disparar os agrafos.
- (3) Retire o agrafador com o gatilho premido e, de seguida, repita o procedimento a partir do passo (2) para disparar repetidamente os agrafos.

Mecanismo de anti-disparo em branco

O agrafador está equipado com um mecanismo de anti-disparo em branco para evitar disparos em branco quando os agrafos se esgotam.

O agrafador irá parar de funcionar quando restarem oito ou menos agrafos.

Irão restar aproximadamente oito agrafos após disparar uma tira de agrafos, mas carregar o carregador com os mesmos agrafos irá permitir continuar com a agrafagem.

1. Procedimentos de agrafagem**AVISO**

- Nunca aponte a saída de descarga às pessoas.
- Certifique-se de que o trabalho é efectuado com a saída de descarga afastada do rosto, mãos, pés e outras partes do corpo.
- Não dispare agrafos directamente para os agrafos existentes.
- Retire a bateria quando o agrafador não estiver a ser utilizado e durante as pausas no trabalho.
- Quando o trabalho for concluído, retire a bateria e, de seguida, retire os agrafos restantes.
- Ao premir o gatilho, certifique-se de que os restantes dedos não estão a tocar na alavanca de pressão.
- O incumprimento disto pode resultar em ferimentos.

NOTA

- Em determinados casos, as operações ficam lentas se a ferramenta for utilizada com baixas temperaturas ambiente.
- Noutros casos, os agrafos irão dobrar ou irão surgir fissuras no material agrafado, dependendo da dureza, espessura e combinações do material. Teste a operacionalidade da agrafagem antes de utilizar.
- (1) Bloquear o gatilho e retirar a bateria
Retire a bateria do agrafador para evitar operações inesperadas. (Fig. 2)
- (2) Colocar agrafos
Coloque agrafos no carregador de tamanho adequado para a tarefa em mão. (Fig. 7)
- (3) Introduzir a bateria
Coloque a bateria no agrafador e pressione-a até bloquear na posição.
- (4) Desactivar o bloqueio da alavanca
Deslize a alavanca de bloqueio até o bloqueio ser desactivado. (Fig. 5)
- (5) Disparar agrafos
Ajuste a profundidade dos agrafos com o regulador. (Fig. 10)
- (6) Concluir o trabalho
Quando o trabalho estiver concluído, bloqueie o gatilho, retire a bateria e, de seguida, retire todos os agrafos do carregador.

2. Como ajustar a profundidade de agrafagem (Fig. 10)**AVISO**

Ao ajustar a profundidade de agrafagem, aponte a saída de descarga para baixo e certifique-se de que não está a apontar para o rosto, mãos, pés ou outras partes do corpo e, de seguida, bloqueie o gatilho.

Dispare um agrafado de teste e, se for demasiado profundo, ajuste a profundidade ao rodar o regulador para uma agrafagem mais superficial. Se a agrafagem não for suficientemente profunda, rode o regulador para obter uma agrafagem mais profunda. A rotação do regulador modifica a profundidade até 2 mm.

3. Utilizar o gancho

O gancho é utilizado para prender a ferramenta eléctrica ao cinto enquanto trabalha.

CUIDADO:

- Quando utilizar o gancho, prenda a ferramenta eléctrica firmemente, de modo a não cair acidentalmente. Se a ferramenta eléctrica for deixada cair, pode ocorrer um acidente.
- Certifique-se de que o gatilho foi bloqueado e a bateria removida ao utilizar o gancho.
- Coloque o gancho fixamente. Se o gancho não for colocado fixamente, poderá causar ferimentos durante a utilização.
- (1) Remover o gancho.
Retire os parafusos que fixam o gancho com uma chave de parafusos Philips. (Fig. 11)
- (2) Substituir o gancho e apertar os parafusos.
Instale o gancho fixamente na ranhura da ferramenta eléctrica e aperte os parafusos para fixar firmemente o gancho. (Fig. 12)

MANUTENÇÃO E INSPEÇÃO**AVISO**

Certifique-se de que o gatilho foi bloqueado e a bateria removida antes de efectuar as inspeções e a manutenção. Além disso, certifique-se de que o carregador foi desligado.

1. Corrigir encravamentos de agrafos (Fig. 13)

- (1) Retire a bateria da ferramenta eléctrica
- (2) Pressione a alavanca de paragem, deslize o carregador para abrir e retire todos os agrafos.
- (3) Retire agrafos, fragmentos e lascas acumulados na guia da lâmina com uma chave de fenda ou acessório semelhante.
- (4) Certifique-se de que a alavanca de pressão funciona correctamente.

NOTA

Após corrigir os encravamentos de agrafos, recarregue os agrafos e dispare um agrafado de teste.

2. Inspeções do carregador

O interior do carregador necessita de ser limpo esporadicamente. Deslize o carregador para abrir e retire os agrafos, fragmentos e lascas acumulados.

NOTA

A sujidade no interior do carregador pode fazer com que o funcionamento do alimentador de agrafos fique lento, o que pode causar disparos em branco.

3. Inspeção dos parafusos de fixação

Inspeccione regularmente todos os parafusos de fixação e se certifique de que estão corretamente apertados. Caso algum parafuso se afrouxe, reaperte-o imediatamente, do contrário existe risco de graves problemas.

4. Limpeza do exterior

Quando a ferramenta eléctrica está manchada, limpe com um pano seco e suave ou um pano humedecido em água com sabão. Não utilize solventes clóricos, gasolina ou diluente, uma vez que derretem o plástico.

5. Armazenamento

Armazene a ferramenta eléctrica num local com uma temperatura inferior a 40°C e fora do alcance das crianças.

NOTA:

Certifique-se de que a bateria se encontra totalmente carregada quando a mesma tiver sido armazenada durante um longo período (3 meses ou mais). Poderá não ser possível utilizar uma bateria com menor capacidade depois de a mesma ter estado armazenada durante um longo período.

6. Lista de peças para conserto

- A: Item N°
- B: Código N°
- C: N° Usado
- D: Observações

CUIDADO

Consertos, modificações e inspeção de Ferramentas Elétricas da HiKOKI devem ser realizados por uma Oficina Autorizada da HiKOKI.

Esta lista de peças pode ser útil se apresentada com a ferramenta na Oficina Autorizada da HiKOKI ao solicitar conserto ou manutenção.

Na operação e na manutenção das ferramentas elétricas, devem-se observar as normas de segurança e os padrões prescritos por cada país.

MODIFICAÇÃO

As Ferramentas Elétricas da HiKOKI estão sempre sendo aperfeiçoadas e modificadas para incorporar os mais recentes avanços tecnológicos.

Dessa forma, algumas peças (isto é, números de código e/ ou design) podem mudar sem aviso prévio.

Aviso importante sobre as baterias para as ferramentas sem fios HiKOKI.

Utilize sempre uma das nossas baterias originais designadas. Não podemos garantir a segurança e desempenho da nossa ferramenta sem fios quando é utilizada com baterias diferentes das baterias designadas por nós ou quando a bateria é desmontada e modificada (assim como desmontagem e substituição das células ou outras peças internas).

GARANTIA

Garantimos que a HiKOKI Power Tools obedece às respectivas normas específicas estatutárias/de país. Esta garantia não cobre avarias ou danos derivados de má utilização, abuso ou desgaste normal. Em caso de queixa, envie a Ferramenta, não desmontada, juntamente com o CERTIFICADO DE GARANTIA que se encontra no fundo destas instruções de utilização, para um Centro de Serviço Autorizado HiKOKI.

NOTA:

Devido ao contínuo programa de pesquisa e desenvolvimento da HiKOKI, as especificações aqui contidas estão sujeitas a mudanças sem aviso prévio.

Informação a respeito de ruídos e vibração do ar

Os valores medidos foram determinados de acordo com a EN60745 e declarados em conformidade com a ISO 4871.

Nível de potência sonora ponderada A medida: 87 dB (A)
Nível de pressão sonora ponderada A medida: 76 dB (A)
Imprecisão KpA: 3 dB (A)

Use protetores de ouvido.

Os valores totais da vibração (soma do vector triax) são determinados de acordo com a norma EN60745.

O tamanho dos grampos eram 13 mm:
Valor de emissão de vibrações a_{hv} = 2,3 m/s²
Incerteza de K = 1,5 m/s²

O valor total de vibração declarado foi medido de acordo com um método de teste padrão e pode ser utilizado para comparar ferramentas.

Pode também ser utilizado numa avaliação preliminar de exposição.

AVISO

- O valor de emissão de vibrações durante a utilização da ferramenta eléctrica pode ser diferente do valor total declarado, consoante as formas de utilização da ferramenta.
- Identificar as medidas de segurança para proteger o operador, que são baseadas numa estimativa de exposição nas actuais condições de utilização (tendo em conta todas as partes do ciclo de funcionamento, tais como os tempos em que a ferramenta é desligada e quando está a funcionar ao ralenti, além do tempo de accionamento do gatilho).

RESOLUÇÃO DE PROBLEMAS

Utilize as inspeções na tabela abaixo, caso a ferramenta não funcione normalmente. Se isto não solucionar o problema, consulte o seu representante ou o Centro de Serviço Autorizado da HiKOKI.

	Sintoma	Causa possível	Solução
Carregador	A lâmpada de carregamento não acende.	A ficha de alimentação não está ligada a uma tomada CA.	Ligue a ficha de alimentação a uma tomada CA.
		A bateria não está correctamente ligada ao carregador.	Insira a bateria, para que fique bem assente no carregador.
		Os eléctrodos da bateria ou do carregador estão sujos.	Utilize um cotonete ou outra ferramenta para limpar os eléctrodos.
		A bateria está extremamente quente.	Permita que a bateria arrefeça correctamente antes de carregar.
	O indicador pisca repetidamente a cor-de-laranja e o aviso sonoro soa durante aproximadamente dois segundos.	Entrada de substâncias estranhas no compartimento ou terminais da bateria.	Retire as substâncias estranhas.
		Anomalias com a bateria ou carregador	Desligue o cabo de alimentação e contacte o seu fornecedor ou o centro de assistência autorizado da HiKOKI.
Ferramenta	O agrafador não dispara agrafos.	A bateria ficou sem carga.	Recarregue a bateria com o carregador.
		A bateria não foi colocada correctamente.	Retire a bateria e verifique a existência de substâncias estranhas no compartimento da bateria do agrafador. Além disso, certifique-se de que os terminais da bateria não estão sujos. Pressione a bateria até bloquear na posição.
		O gatilho foi solto enquanto era premido no modo de disparo único.	Retire a bateria do agrafador e, de seguida, substitua-a.
		Anomalias na ferramenta eléctrica	Contacte o seu fornecedor ou o centro de assistência autorizado da HiKOKI.
	Os agrafos não são introduzidos por completo.	O material é demasiado duro.	Em determinados casos, os materiais duros não podem ser agrafados correctamente.
		O agrafador está a provocar recuos	A saída de descarga não está a ser pressionada com suficientemente firmeza contra a área a agrafar.
		A lâmina de introdução está gasta.	Contacte o seu fornecedor ou o centro de assistência autorizado da HiKOKI.
	Disparo em branco.	O mecanismo de anti-disparo em branco não está a funcionar.	Limpe toda a sujidade ou substâncias estranhas em torno do micro-interruptor no interior do carregador.
		Os agrafos estão encravados perto da saída de descarga.	Limpe todos os agrafos encravados ou sujidade, etc.
		A lâmina de introdução está gasta.	Contacte o seu fornecedor ou o centro de assistência autorizado da HiKOKI.
		O funcionamento do alimentador está lento.	Limpe toda a sujidade ou substâncias estranhas do interior do carregador.

ОБЩИЕ ПРАВИЛА БЕЗОПАСНОСТИ ПРИ РАБОТЕ С ЭЛЕКТРОИНСТРУМЕНТОМ

⚠ ПРЕДУПРЕЖДЕНИЕ

Прочтите все правила безопасности и инструкции. Не выполнение правил и инструкций может привести к поражению электрическим током, пожару и/или серьезной травме.

Сохраняйте все правила и инструкции на будущее.

Термин "электроинструмент" в контексте всех мер предосторожности относится к эксплуатируемому Вами электроинструменту с питанием от сетевой розетки (с сетевым шнуром) или электроинструменту с питанием от аккумуляторной батареи (беспроводному).

1) Безопасность на рабочем месте

a) Поддерживайте чистоту и хорошее освещение на рабочем месте.

Беспорядок и плохое освещение приводят к несчастным случаям.

b) Не используйте электроинструменты во взрывоопасных окружающих условиях, например, в непосредственной близости огнеопасных жидкостей, горючих газов или легковоспламеняющейся пыли.

Электроинструменты порождают искры, которые могут воспалить пыль или испарения.

c) Держите детей и наблюдающих на безопасном расстоянии во время эксплуатации электроинструмента.

Отвлечение внимания может стать для Вас причиной потери управления.

2) Электробезопасность

a) Сетевые вилки электроинструментов должны соответствовать сетевой розетке.

Никогда не модифицируйте штепсельную вилку никоим образом.

Не используйте никакие адаптерные переходники с заземленными (замкнутыми на землю) электроинструментами.

Немодифицированные штепсельные вилки и соответствующие им сетевые розетки уменьшат опасность поражения электрическим током.

b) Не прикасайтесь телом к заземленным поверхностям, например, к трубопроводам, радиаторам, кухонным плитам и холодильникам.

Если Ваше тело соприкоснется с заземленными поверхностями, возрастет опасность поражения электрическим током.

c) Не подвергайте электроинструменты действию воды или влаги.

При попадании воды в электроинструмент возрастет опасность поражения электрическим током.

d) Правильно обращайтесь со шнуром. Никогда не переносите электроинструмент, взявшись за шнур, не тяните за шнур и не дергайте за шнур с целью отсоединения электроинструмента от сетевой розетки.

Располагайте шнур подальше от источников тепла, нефтепродуктов, предметов с острыми кромками и движущихся деталей.

Поврежденные или запутанные шнуры увеличивают опасность поражения электрическим током.

e) При эксплуатации электроинструмента вне помещений, используйте удлинительный шнур, предназначенный для использования вне помещения.

Использование шнура, предназначенного для работы вне помещений, уменьшит опасность поражения электрическим током.

f) При эксплуатации электроинструмента во влажной среде, используйте устройство защитного отключения (RCD) источника питания.

Использование RCD уменьшит опасность поражения электрическим током.

3) Личная безопасность

a) Будьте готовы к неожиданным ситуациям, внимательно следите за своими действиями и руководствуйтесь здравым смыслом при эксплуатации электроинструмента.

Не используйте электроинструмент, когда Вы устали или находитесь под влиянием наркотиков, алкоголя или лекарственных препаратов.

Мгновенная потеря внимания во время эксплуатации электроинструментов может привести к серьезной травме.

b) Используйте индивидуальные средства защиты. Всегда надевайте средства защиты глаз.

Защитное снаряжение, например, противопылевой respirator, защитная обувь с нескользкой подошвой, защитный шлем-каска или средства защиты органов слуха, используемые для соответствующих условий, уменьшат травмы.

c) Избегайте непреднамеренного включения двигателя. Убедитесь в том, что выключатель находится в положении выключения перед подниманием, переноской или подсоединением к сетевой розетке и/или портативному батарейному источнику питания.

Переноска электроинструментов, когда Вы палец держите на выключателе, или подсоединение электроинструментов к сетевой розетке, когда выключатель будет находиться в положении включения, приводит к несчастным случаям.

d) Снимите все регулировочные или гаечные ключи перед включением электроинструмента.

Гаечный или регулировочный ключ, оставленный прикрепленным к вращающейся детали электроинструмента, может привести к получению травмы.

e) Не теряйте устойчивость. Все время имейте точку опоры и сохраняйте равновесие.

Это поможет лучше управлять электроинструментом в непредвиденных ситуациях.

f) Одевайтесь надлежащим образом. Не надевайте просторную одежду или ювелирные изделия. Держите волосы, одежду и перчатки как можно дальше от движущихся частей.

Просторная одежда, ювелирные изделия или длинные волосы могут попасть в движущиеся части.

g) Если предусмотрены устройства для присоединения приспособлений для отвода и сбора пыли, убедитесь в том, что они присоединены и используются надлежащим образом.

Использование данных устройств может уменьшить опасности, связанные с пылью.

- 4) Эксплуатация и обслуживание электроинструментов
- a) Не перегружайте электроинструмент. Используйте надлежащий для Вашего применения электроинструмент.
Надлежащий электроинструмент будет выполнять работу лучше и надежнее в том режиме работы, на который он рассчитан.
- b) Не используйте электроинструмент с неисправным выключателем, если с его помощью нельзя будет включить и выключить инструмент.
Каждый электроинструмент, которым нельзя управлять с помощью выключателя, будет представлять опасность, и его будет необходимо отремонтировать.
- c) Отсоедините штепсельную вилку от источника питания и/или портаивный батарейный источник питания от электроинструмента перед началом выполнения какой-либо из регулировок, перед сменой принадлежностей или хранением электроинструментов.
Такие профилактические меры безопасности уменьшат опасность непреднамеренного включения двигателя электроинструмента.
- d) Храните неиспользуемые электроинструменты в недоступном для детей месте, и не разрешайте людям, не знающим как обращаться с электроинструментом или не изучившим данное руководство, работать с электроинструментом.
Электроинструменты представляют опасность в руках неподготовленных пользователей.
- e) Содержите электроинструменты в исправности. Проверьте, нет ли несоосности или заедания движущихся частей, повреждения деталей или какого-либо другого обстоятельства, которое может повлиять на функционирование электроинструментов.
При наличии повреждения отремонтируйте электроинструмент перед его эксплуатацией. Большое количество несчастных случаев связано с плохим обслуживанием электроинструментов.
- f) Содержите режущие инструменты остро заточенными и чистыми.
Надлежащим образом содержащиеся в исправности режущие инструменты с острыми режущими кромками будут меньше заедать и будут легче в управлении.
- g) Используйте электроинструмент, принадлежности, насадки и т.п. в соответствии с данным руководством, принимая во внимание условия и объем выполняемой работы.
Использование электроинструмента для выполнения работ не по прямому назначению может привести к опасной ситуации.
- 5) Использование и хранение батарей
- a) Проводите перезарядку только с помощью зарядного устройства, предусмотренного производителем.
Зарядное устройство, которое подходит для одного вида комплекта батарей, может вызвать риск возникновения пожара при использовании с другим видом комплекта батарей.
- b) Используйте электроинструмент только с чётко предусмотренными комплектами батарей.
Использование других комплектов батарей может вызвать травмы или пожар.
- c) Когда комплект батарей не используется, храните его подальше от металлических предметов, таких как скрепки, монеты, ключи, гвозди, болты или другие мелкие металлические предметы, которые могут соединить два выхода.
Замыкание выходов батареи может вызвать ожоги или пожар.
- d) При очень неблагоприятных условиях, из батареи может вытекать жидкость. Избегайте контакта с ней.
При контакте с жидкостью промойте водой. При попадании в глаза обратитесь к врачу. Жидкость, которая вытекает из батареи, может вызвать раздражение или ожог.
- 6) Обслуживание
- a) Обслуживание Вашего электроинструмента должно выполняться квалифицированным представителем ремонтной службы с использованием только идентичных запасных частей.
Это обеспечит сохранность и безопасность электроинструмента.

МЕРА ПРЕДОСТОРОЖНОСТИ

Держите подальше от детей и немощных людей. Если инструменты не используются, их следует хранить в недоступном для детей и немощных людей месте.

МЕРЫ ПРЕДОСТОРОЖНОСТИ ПРИ ИСПОЛЬЗОВАНИИ СТЕПЛЕРА

- Правильное использование - залог безопасности.**
Данный инструмент предназначен для крепления скобы в дерево или подобные материалы. Используйте инструмент строго по назначению.
- Остерегайтесь возгораний и взрывов.**
Возникновение искр во время крепления скоб не рекомендуется использовать данный инструмент вблизи лаков, красок, бензола, растворителей, бензина, газа, клеящих составов и других воспламеняющихся жидкостей, так как существует опасность их возгорания или взрыва. Строго запрещается использовать данный инструмент в непосредственной близости указанных выше воспламеняющихся материалов.
- Всегда надевайте защитные очки.**
Работая с автоматическим инструментом, всегда надевайте защитные очки. Находящиеся рядом люди также должны надевать защитные очки. Существует вероятность попадания фрагментов скоб или целых скоб, ненадлежащим образом вышедших из степлера, в глаза. Защитные средства для глаз можно купить в любом хозяйственном магазине. Всегда надевайте защитные очки при работе с инструментом. Помимо защитных очков можно использовать маску, надеваемую поверх корректирующих очков. Работодатели должны настаивать на использовании защитных средств своими сотрудниками.
- Используйте средства защиты для ушей и головы.**
Во время работы со степлером всегда надевайте наушники и средства для защиты головы. В зависимости от условий находящиеся рядом люди также должны надевать наушники и средства для защиты головы.

- 5. Особое внимание уделяйте людям, работающим поблизости.**
Очень опасны ранения, причиненные неправильно заправленными скобами. Поэтому необходимо уделять особое внимание безопасности находящихся поблизости людей при выполнении работ со степлером. Убедитесь, что рядом с выходным отверстием степлера нет людей или частей тела.
- 6. Запрещается направлять отверстие степлера на людей.**
Перед началом работы убедитесь, что скобы заряжены в инструмент.
Если пистолет направлен не человека, при случайном нажатии на курок существует риск серьезных ранений. При подключении или отсоединении воздушного шланга, заправки скоб или при выполнении подобных операций предвзвешенно убедитесь, что отверстие степлера не направлено на людей (включая самого себя). Даже если в инструмент не заряжены скобы, никогда не нажимайте на спусковой крючок степлера, направленного на людей. Запрещается играть с инструментом - уважайте орудие своего труда.
- 7. Перед началом использования автоматического инструмента, проверьте нажимной рычаг.**
Перед использованием электроинструмента обязательно проверьте правильность работы нажимного рычага. Пока в электроинструмент не загружены скобы, подсоедините аккумулятор и выполните следующие действия. Если возникающий при этом звук работы указывает на неисправность, не используйте электроинструмент, пока он не будет проверен и отремонтирован.

 - Если легкое нажатие на спусковой крючок приводит к возникновению звука срабатывания устройства, автоматический инструмент неисправен.
 - Если легкое касание нажимного рычага к материалу, подлежащему креплению скобами, приводит к возникновению звука срабатывания устройства, инструмент неисправен. Внимание! Запрещается модифицировать или удалять нажимной рычаг.
- 8. Используйте только предназначенные для инструмента скобы.**
Запрещается использовать скобы, отличные от указанных и описанных в данных инструкциях.
- 9. Не кладите палец на спусковой крючок.**
Не кладите палец на спусковой крючок кроме как для выполнения непосредственно крепления скобами. Если вы переносите или передаете другому лицу инструмент, удерживая палец на спусковом крючке, вы можете непреднамеренно нажать на него и выстрелить скобами, причинив ранения.
- 10. Полностью закрывайте направляющую лезвия. Не открывайте ее во время выполнения операций.**
При попытке крепления скоб при открытой направляющей лезвия, скобы не будут подаваться в барабан, что грозит внезапным выстрелом.
- 11. Надежно прижмите выходное отверстие степлера к материалу, подлежащему закреплению.**
При выпуске скоб плотно прижмите выходное отверстие степлера к материалу, подлежащему закреплению. Если отверстие неплотно прижато, скобы могут рикошетить.
- 12. Во время эксплуатации руки и ноги должны находиться на достаточном расстоянии от стреляющей головки.**
Существует опасность выстрела скобы в руку или ногу.
- 13. Инструмент может производить обратную отдачу.**
Во время работы не приближайте голову и т.д. к верхней части инструмента. Это опасно, так как инструмент может отскочить в случае попадания скобы на предыдущую скобу или на сук дерева.
- 14. С особой осторожностью крепите скобы к тонким доскам или углам деревянных предметов.**
При креплении к тонким доскам скобы могут прострелить их насквозь. То же самое может произойти при креплении к углам вследствие отклонения направления движения скобы. В таких случаях необходимо убедиться, что за тонкой доской или деревянным углом никого нет (отсутствуют части тела).
- 15. Опасно одновременное крепление скоб к двум сторонам одной стенки.**
Запрещается выполнять одновременное крепление скоб с двух сторон одной стены. Это опасно, так как скобы могут пробить стену насквозь и нанести ранения работнику.
- 16. Запрещается использовать автоматический инструмент на строительных лесах и лестницах.**
Запрещается использовать автоматический инструмент в следующих случаях:
– если смена местоположения требует использования строительных лесов, лестниц, приставных лестниц или подобных конструкций, например, кровельных дранок
– для закрытия ящиков или контейнеров
– при установке систем транспортной безопасности, например, на транспортные средства и фургоны
- 17. Не отсоединяйте аккумулятор, пока Ваш палец находится на спусковом крючке.**
Если Вы отсоедините аккумулятор, пока Ваш палец находится на спусковом крючке, при следующем подсоединении аккумулятора существует опасность того, что электроинструмент неожиданно выстрелит скобой или будет работать неправильно.
- 18. После использования отсоедините аккумулятор и вытащите из магазина все оставшиеся скобы.**
Отсоедините инструмент от аккумулятора перед выполнением обслуживания, очисткой застрявших креплений, окончанием работы в зоне, перемещением инструмента в другое место или после использования. Ошибочное выстреливание скобой очень опасно.
- 19. При удалении застрявшей скобы сначала обязательно отсоедините аккумулятор.**
При удалении застрявшей скобы из выпускного отверстия для скоб сначала обязательно отсоедините аккумулятор. Неожиданное выстреливание скобой может быть очень опасным.
- 20. Чтобы избежать опасностей, связанных с выпадением скоб, при заправке скоб не открывайте магазин, направляя инструмент вниз.**
- 21. Для очистки автоматического инструмента запрещается использовать бензин или другие воспламеняющиеся жидкости.**
При попадании испарений любой воспламеняющейся жидкости на автоматический инструмент искра, возникающая во время выполнения работ, может стать причиной взрыва.

- 22. Обязательно убедитесь, что в инструменте находятся крепления.**
Неаккуратное обращение со скобозабивателем может привести к неожиданному выстреливанию креплениями и травме.
- 23. Не направляйте инструмент на себя и на окружающих людей.**
Неожиданное включение приведет к выстреливанию креплением, приводящему к травме.
- 24. Не запускайте инструмент, пока он не будет надежно установлен на рабочем месте.**
Если инструмент не соприкасается с рабочим изделием, крепление может отскочить от рабочего изделия.
- 25. Отсоедините инструмент от источника питания при застревании крепления в инструменте.**
При удалении застрявшего крепления скобозабиватель может случайно активизироваться, если он включен.
- 26. Будьте внимательны при удалении застрявшего крепления.**
Механизм может находиться под давлением, и крепление может принудительно извлечено при попытке избавиться от застревания.
- 27. Не используйте этот скобозабиватель при скреплении электрических кабелей.**
Он не предназначен для установки электрических кабелей и может повредить их изоляцию, что может вызвать поражение электрическим током или пожар.
- 28. Всегда заряжайте батарею при температуре от 0°C до 40°C.** Температура ниже 0°C может привести к перезарядке, а это опасно. Батарея не сможет быть заряжена при температуре более, чем 40°C.
Наиболее благоприятная температура для зарядки батареи от 20°C до 25°C.
- 29. Не используйте зарядное устройство непрерывно.**
Когда зарядка одной батареи будет полностью завершена, необходимо оставить зарядное устройство в выключенном состоянии примерно на 15 минут, перед тем как приступить к зарядке следующей батареи.
- 30. Не позволяйте посторонним веществам попадать в отверстие для подключения аккумуляторной батареи.**
- 31. Никогда не разбирайте аккумуляторную батарею и зарядное устройство.**
- 32. Никогда не замыкайте аккумуляторную батарею накоротко, замыкание батареи накоротко приведет к резкому увеличению тока и перегреву.**
В результате батарея сгорит или будет повреждена.
- 33. Не бросайте батарею в огонь.**
Подожженная батарея может взорваться.
- 34. Не вставляйте какой-либо посторонний предмет в щели воздушной вентиляции зарядного устройства.**
Попадание металлических предметов или легко воспламеняющихся материалов в щели воздушной вентиляции зарядного устройства может привести в результате к поражению электрическим током или к повреждению зарядного устройства.
- 35. Отнесите использованные батареи в магазин, где они были приобретены, если срок службы батарей после зарядки станет слишком коротким для их практического использования.**
Не ликвидировать отработанные батареи самостоятельно.
- 36. Использование отработанной батареи приведет к повреждению зарядного устройства.**

МЕРЫ ПРЕДОСТОРОЖНОСТИ ПРИ ОБРАЩЕНИИ С ИОННО-ЛИТНЕВОЙ АККУМУЛЯТОРНОЙ БАТАРЕЕЙ

С целью продления срока службы ионно-литиевая батарея оснащена функцией защиты для приостановки разрядки. В случаях 1-3, описанных ниже, при использовании данного продукта, мотор может остановиться, даже если вы нажимаете выключатель. Это не является неисправностью, так как это следствие срабатывания функции защиты.

1. Когда мощность батареи продолжает снижаться, двигатель выключается.
В этом случае необходимо немедленно зарядить батарею.
2. Если инструмент перегружен, двигатель может остановиться. В такой ситуации необходимо отпустить выключатель инструмента и устранить причины перегрузки. После этого можно продолжить работу.
3. Если батарея перегрелась при перегрузке, батарейное питание может закончиться.
В таком случае, прекратите использовать батарею и дайте ей остыть. После этого, можете вновь её использовать.

Кроме того, примите во внимание следующие предупреждения и предостережения.

ПРЕДУПРЕЖДЕНИЕ

Во избежание утечки заряда батареи, теплообразования, дымовыделения, взрыва и загорания, убедитесь, что соблюдаются следующие меры предосторожности:

1. Убедитесь в том, что на батарее нет металлической стружки и пыли.
 - Во время работы убедитесь, что на батарею не нашла металлическая стружка и пыль.
 - Убедитесь, что на батарею не нашла металлическая стружка и пыль, которая попадает на зарядное устройство во время работы.
 - Не храните неиспользованную батарею в месте, открытом для металлической стружки и пыли.
 - Перед хранением батареи протрите всю металлическую стружку и пыль в месте ее хранения и не храните батарею вместе с металлическими предметами (болтами, гвоздями и т.д.)
2. Не прокалывайте батарею острыми предметами, например, гвоздем, не бейте молотком, не наступайте на нее, не выкидывайте и не поддавайте батарее сильным механическим ударам.
3. Не используйте явно поврежденные и деформированные батареи.
4. Не используйте батарею, изменяя полярность.
5. Не соединяйте непосредственно с электрическими выходами или машинными розетками для прикуривания сигарет.
6. Не используйте батарею с целью, которая противоречит указанным.
7. Если не удастся произвести зарядку батареи даже по истечении определенного времени для перезарядки, немедленно прекратите дальнейшую перезарядку.
8. Не помещайте и не подвергайте батарее воздействию высоких температур или высокого давления, таких как в микроволновой печи, сушилке или контейнере высокого давления.

- Держите вдали от огня, особенно после обнаружения утечки заряда или постороннего запаха.
- Не используйте в помещениях, где вырабатывается сильное статическое электричество.
- В случае утечки батареи, постороннего запаха, теплообразования, выцветания или деформации, или каких-либо аномальных признаков во время использования, перезарядки или хранения немедленно удалите батарею с прибора или зарядного устройства и не используйте ее в дальнейшем.
- Если жидкость попадает на кожу или одежду, незамедлительно хорошо промойте их чистой водой, например, проточной. Существует возможность появления раздражения на коже.
- Если во время первого использования батареи вы обнаружили ржавчину, посторонний запах, перегревание, обесцвечивание, деформацию и/или другие отклонения, прекратите использование и верните ее своему поставщику или продавцу.

ОСТОРОЖНО

- В случае если жидкость, которая вытекает с батареи, попадает в глаза, не трите их, а промойте их чистой водой, например, проточной, и незамедлительно обратитесь к врачу. Если не принять меры, жидкость может вызвать глазные проблемы.

ПРЕДУПРЕЖДЕНИЕ

При попадании проводящих инородных тел на полюс батареи возможно короткое замыкание, что может привести к пожару. Следите за этим при хранении батареи.

- Не храните проводящую стружку, гвозди, стальную или другую проволоку в одной упаковке с инструментом.
- Во избежание короткого замыкания установите батарею в электроинструмент или, при отсутствии вентиляционных отверстий, храните её в упаковке. (См. Рис. 1)

ТЕХНИЧЕСКИЕ ХАРАКТЕРИСТИКИ

ЭЛЕКТРОИНСТРУМЕНТ

Модель	N14DSL			N18DSL	
Напряжение	14,4 В			18 В	
Рекомендуемые скобы	Рис.				
Количество скоб для загрузки	150 скоб				
Аккумуляторная батарея	BSL1420: Li-ion 14,4 В (2,0 Ah 8 элементов)	BSL1440: Li-ion 14,4 В (4,0 Ah 8 элементов)	BSL1820: Li-ion 18 В (2,0 Ah 10 элементов)	BSL1840: Li-ion 18 В (4,0 Ah 10 элементов)	
Вес*	1,4 кг		1,7 кг	1,5 кг	1,8 кг

* Вес в соответствие с процедурой EPTA 01/2003

Зарядное устройство

Модель	UC18YRSL
Напряжение зарядки	14,4 В – 18 В
Вес	0,6 кг

ВЫБОР СКОБ

С этим скобозабивателем можно использовать скобы, указанные в приведенной ниже таблице.

150 скоб связаны вместе, образуя ленту.

Обратитесь к дилеру, у которого Вы приобрели скобозабиватель, для получения информации о приобретении скоб.

ПРИМЕЧАНИЕ

Можно использовать только скобы производства НИКОКИ.

Скобы, отличающиеся от произведенных компанией НИКОКИ, могут вызывать застревание и дальнейшие неисправности.

(Единица измерения: мм)

Форма	Скоба	A	B	C	D
	BF1206	11,75	0,5	0,7	6
	BF1210				10
	BF1213				13

СТАНДАРТНЫЕ ПРИНАДЛЕЖНОСТИ

Кроме главного устройства (1) в комплект входят запчасти, перечисленные в таблице ниже.

	2LLRK	2LBRK	NK
① Зарядное устройство	1	1	–
② Аккумулятор	2(4,0Ah)	2(2,0Ah)	–
③ Пластмассовый чемодан	1	1	1
④ Крышка аккумуляторной батареи	1	1	–
⑤ Защита органов слуха	1	1	1

Комплект стандартных принадлежностей может быть изменен без уведомления.

ДОПОЛНИТЕЛЬНЫЕ ПРИНАДЛЕЖНОСТИ (приобретаются отдельно)

- Батарея

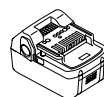
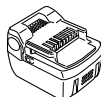

(BSL1420, BSL1440) (BSL1820, BSL1840)

Комплект стандартных принадлежностей может быть изменен без уведомления.

ОБЛАСТИ ПРИМЕНЕНИЯ

- Закрепите на месте влагопроницаемую водостойкую прокладку
- Закрепите на месте теплоизоляционный материал

СНЯТИЕ/УСТАНОВКА БАТАРЕИ

1. Снятие батареи

Крепко держите рукоятку и нажмите на фиксатор батареи для снятия батареи (см. **Рис. 2**).

ОСТОРОЖНО:

Никогда не замыкайте батарею накоротко.

2. Установка батареи

Вставьте батарею, соблюдая ее полярность (см. **Рис. 2**).

ЗАРЯДКА

Перед использованием беспроводного электронного инструмента, зарядите батарею следующим образом.

1. Подключите зарядное устройство к розетке сети питания с помощью силового кабеля.

После подсоединения зарядного устройства к розетке сети питания с помощью силового кабеля его сигнальный индикатор начнет мигать красным светом. (С интервалом в 1 с)

2. Вставьте батарею в зарядное устройство

Плотно вставьте батарею в зарядное устройство до появления линии, см. **Рис. 3, 4**.





3. Зарядка

Зарядка начинается после размещения батареи в зарядном устройстве; сигнальный индикатор будет непрерывно гореть красным светом.

Как только батарея полностью зарядится, сигнальный индикатор зарядного устройства начнет мигать красным светом (С 1-секундными интервалами) (См. **Таблицу 1**).

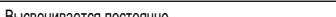
- (1) Индикация контрольной лампы будут такими, как показано в **Таблице 1**, в соответствии с состоянием зарядного устройства и аккумуляторной батареи.

Таблице 1

Индикации контрольной лампы			
Сигнальный индикатор горит или мигает красным светом.	Перед зарядкой	Мигает	Не высвечивается в течение 0,5 секунды. (выключается на 0,5 секунды) 
	Во время зарядки	Высвечивается	Высвечивается постоянно 
	Зарядка завершена	Мигает	Не высвечивается в течение 0,5 секунды. (выключается на 0,5 секунды) 
Сигнальный индикатор горит зеленым светом.	Завершена невозможна	Высвечивается	Не высвечивается в течение 0,1 секунды. (выключается на 0,1 секунды) 
	Режим ожидания при перегреве	Высвечивается	Высвечивается постоянно 
			Неисправность в батарее или в зарядном устройстве.
			Аккумуляторная батарея перегрета. Зарядка невозможна (Зарядка возобновится после охлаждения батареи)

- (2) Относительно температуры аккумуляторной батареи температуры для заряжаемых батарей показаны в **Таблице 2**, перегревшимся батареям необходимо дать остыть прежде чем заряжать их.

Таблица 2 Температурный диапазон зарядки батарей

Аккумуляторные батареи	Температура, при которой можно заряжать батарею
BSL1420, BSL1820, BSL1440, BSL1840	0°C – 50°C

- (3) Относительно времени зарядки В зависимости от сочетания зарядного устройства и батарей, для зарядки батареи потребуется время, которое приведено в **Таблице 3**.

Таблица 3 Время зарядки (при 20°C)

	Наыйеика	UC18YRSL
Аккумулятор		
BSL1420, BSL1820		Приблиз. 30 min.
BSL1440, BSL1840		Приблиз. 60 min.

ПРИМЕЧАНИЕ:

Время зарядки батарей может изменяться в зависимости от температуры и напряжения источника питания.

4. Отсоедините шнур питания зарядного устройства от сетевой розетки.

5. Крепко возьмитесь за зарядное устройство и вытащите батарею.

ПРИМЕЧАНИЕ:

После завершения зарядки выньте батарею из зарядного устройства и храните их надлежащим образом.

Относительно электрического разряда в случае с новыми батареями, и т.п.

Поскольку химическое вещество внутри новых батарей и батарей, которые не использовались в течение продолжительного периода, не активизированы, может произойти небольшой электрический разряд при использовании их в первый и во второй раз. Это временное явление, а нормальное время, необходимое для зарядки, восстановится после 2 – 3 перезарядок батарей.

Как продлить срок службы батарей

- (1) Перезаряжайте батареи до того, как они будут полностью разряжены. Когда Вы почувствуете, что мощность инструмента становится слабее, остановите работу инструмента и перезарядите его батареи. Если Вы продолжите использование инструмента до окончания заряда, батарея может быть повреждена, а срок ее службы станет значительно короче.
- (2) Избегайте перезарядки батареи при высокой температуре. Аккумуляторная батарея будет горячей непосредственно после ее использования. Если такую батарею перезарядить непосредственно после использования, химическое вещество внутри батареи будет ухудшаться, а срок службы батареи значительно сократится. Оставьте батарею на некоторое время для охлаждения, и перезарядите ее после того, как она остынет.

ОСТОРОЖНО:

- При непрерывном использовании зарядного устройства оно может перегреться, что приведет к его выходу из строя. После окончания зарядки, дайте зарядному устройству перерыв 15 минут, прежде чем использовать его снова.
- Если батарея заряжается, находясь в теплом состоянии вследствие ее использования или воздействия солнечных лучей, контрольная лампа будет гореть зеленым светом, батарея не будет заряжена. В этом случае позвольте батарее остыть, прежде чем продолжить зарядку.
- Когда контрольная лампа начнет мигать красным цветом (с 0,2-секундными интервалами), проверьте наличие посторонних предметов в отверстии для подключения аккумуляторной батареи и удалите их, если они обнаружатся. Если в нем не обнаружится каких-либо инородных предметов, рассмотрите вероятность неисправности батареи или зарядного устройства. Доставьте его в Ваш уполномоченный сервисный центр.

ПЕРЕД ИСПОЛЬЗОВАНИЕМ

1. Подготовка скоб и выполнение проверок по безопасности

ПРЕДУПРЕЖДЕНИЕ

- Не используйте изделие рядом с огнеопасными жидкостями или газами.
- Не оставляйте изделие рядом с детьми или другими неподготовленными людьми.
- Выполните полную проверку, чтобы убедиться в отсутствии незакрученных винтов.

- Проверьте, чтобы убедиться, что нет поврежденных или забытых частей, неработающих из-за ржавчины деталей и т.п.

Подготовьте скобы, соответствующие выполняемой работе.



Обратитесь к разделу УХОД И ПРОВЕРКА и выполните проверки по безопасности без ошибки.

2. Механизм блокировки спускового крючка (Рис. 5) ПРЕДУПРЕЖДЕНИЕ

Обязательно заблокируйте спусковой крючок, когда не забиваются скобы.

Этот скобозабиватель имеет механизм блокировки для предотвращения выстреливания скобами.

Установите рычаг блокировки в положение  для блокировки спускового крючка.

Сдвиньте рычаг блокировки в положение , когда скобозабиватель должен использоваться, и в положение , когда он не используется.

3. Проверка работы нажимного рычага (Рис. 6) ПРЕДУПРЕЖДЕНИЕ

Обязательно убедитесь, что спусковой крючок заблокирован, а аккумулятор удален из инструмента, при проверке работы нажимного рычага.

Убедитесь в том, что нажимной рычаг плавно скользит при работе.

Очистите область скольжения на нажимном рычаге, если он скользит не плавно.

4. Обращение со скобами ПРИМЕЧАНИЕ

- Аккуратно обращайтесь со скобами. Возможны случаи, когда соединенные ленты из скоб могут быть повреждены при падении, и их использование в таком состоянии может повредить загрузку из скоб, что приведет к выстреливанию без скобы или застреванию скоб. Не используйте поврежденные соединенные ленты из скоб.
- Не оставляйте скобы на улице или под прямым солнечным светом в течение длительного периода времени. Несоблюдение этих требований может привести к заржавлению или повреждению соединенных лент из скоб. Для хранения используйте упаковочный материал от скоб или подобный материал.

5. Загрузка скоб (Рис. 7)

ПРЕДУПРЕЖДЕНИЕ

Заблокируйте спусковой крючок и удалите аккумулятор со скобозабивателя при установке или удалении скоб.

- (1) Нажмите рычаг выключения и сдвиньте магазин назад.
- (2) Поместите скобы в магазин так, чтобы острые концы были обращены вверх.
- (3) Сдвиньте магазин назад на место, пока рычаг выключения не зафиксируется на месте.

ПРИМЕЧАНИЕ

- Закрывайте магазин аккуратно. Использование чрезмерной силы для закрывания магазина может привести к деформации соединенных лент из скоб, что не даст магазину закрыться.
- Проверьте направляющую ножа магазина, если он закрывается не плавно.

КАК ИСПОЛЬЗОВАТЬ СКОБОЗАБИВАТЕЛЬ

Имеется два способа забивки скоб: Одиночный удар, при котором сначала нажимной рычаг помещается на участок, в который нужно забить скобу, а затем нажимается спусковой крючок, и Непрерывный удар, при котором сначала нажимается спусковой крючок, а затем нажимной рычаг помещается на соответствующий участок.

В режиме одиночного удара особое внимание уделяется завершению, и он используется для обеспечения забивки скобы в нужное место, тогда как режим непрерывного удара используется для непрерывного забивания скоб при постоянно нажатом спусковом крючке.

Электроинструмент оснащен механизмом для переключения между операциями одиночного удара и непрерывного удара, для обеспечения наиболее эффективного способа выполнения работы.

Предохранительные устройства

Электроинструмент разработан таким образом, чтобы забивание скоб было невозможно до тех пор, пока нажимной рычаг и спусковой крючок не будут нажаты одновременно. Другими словами скобы не будут забиваться, когда нажат только спусковой крючок, или когда только нажимной рычаг (выходное отверстие) расположен на нужном участке. Это сделано для предотвращения забивания скоб при случайном нажатии спускового крючка или при случайном расположении нажимного рычага (выходного отверстия) на каком-либо участке.

● Забивание скоб одиночным ударом (Рис. 8)

- (1) Убедитесь, что выходное отверстие расположено точно на месте, куда нужно забить скобу.
- (2) Нажмите спусковой крючок, чтобы забить скобу.
- (3) Отодвиньте электроинструмент и отпустите спусковой крючок.

ПРИМЕЧАНИЕ

- Используйте режим одиночного удара для точного забивания скобы в нужное место.
- Имеются случаи, когда последовательная забивка скоб будет невозможна, если спусковой крючок отпустится наполовину при нажатии. Для исправления удалите аккумулятор, а затем заново установите его.

● Забивание скоб непрерывным ударом (Рис. 9)

- Сначала нажмите спусковой крючок, а затем поместите нажимной рычаг (выходное отверстие) на нужный участок для непрерывного забивания скоб.
- (1) Сначала нажмите спусковой крючок.
 - (2) Поместите нажимной рычаг (выходное отверстие) на нужную область для забивания скоб.
 - (3) Поднимите скобозабиватель при нажатом спусковом крючке, а затем повторите процедуру с пункта (2) для повторного забивания скоб.

Механизм предотвращения забивания без скоб

Скобозабиватель оснащен механизмом предотвращения забивания без скоб, чтобы не допустить забивания без скоб, когда скобы заканчиваются.

Скобозабиватель перестанет работать, когда останется восемь или меньше скоб.

Приблизительно восемь скоб останется после забивания ленты из скоб, но при наполнении магазина такими же скобами будет можно продолжить забивание скоб.

1. Процедуры забивания скоб

ПРЕДУПРЕЖДЕНИЕ

- Никогда не направляйте выходное отверстие на людей.
- Убедитесь, что работа выполняется таким образом, что выходное отверстие находится на достаточном расстоянии от лиц, рук, ног и других частей тела.
- Не забивайте скобы непосредственно в уже имеющиеся скобы.
- Удалите аккумулятор, когда скобозабиватель не используется и во время перерывов в работе.
- Когда работа закончена, удалите аккумулятор, а затем удалите оставшиеся скобы.
- При нажатии на спусковой крючок убедитесь, что другие пальцы не касаются нажимного рычага. Несоблюдение этих требований может привести к травме.

ПРИМЕЧАНИЕ

- Возможны случаи, операции выполняются медленно во время использования при низких температурах окружающей среды.
- Имеются случаи, когда скобы сгибаются или в скрепляемых материалах появляются трещины в зависимости от твердости, толщины и состава материала. Перед началом полного использования выполните проверку возможности забивания скоб.
 - (1) Блокировка спускового крючка и удаление аккумулятора
Удалите аккумулятор со скобозабивателя для предотвращения неожиданных операций. (Рис. 2)
 - (2) Загрузка скоб
Загрузите в магазин скобы с размером, подходящим для работы. (Рис. 7)
 - (3) Прикрепление аккумулятора
Поместите аккумулятор на скобозабиватель и нажмите на него, пока он не защелкнется на месте.
 - (4) Высвобождение блокировки рычага
Сдвиньте рычаг блокировки до разблокировки. (Рис. 5)
 - (5) Забивание скоб
Отрегулируйте глубину забивки скоб с помощью регулятора. (Рис. 10)
 - (6) Завершение работы
После завершения работы заблокируйте спусковой крючок и удалите аккумулятор, а затем удалите все скобы из магазина.

2. Как настроить глубину забивки скоб (Рис. 10)

ПРЕДУПРЕЖДЕНИЕ

При регулировке глубины забивки скоб направьте выходное отверстие вниз и прежде всего проверьте, чтобы оно не было направлено на лица, руки, ноги и другие части тела, а затем заблокируйте спусковой крючок.

Выполните пробную забивку скобы, и если она слишком глубокая, отрегулируйте глубину, поворачивая регулятор, чтобы передвинуть на меньшую глубину.

Если скоба забита на недостаточную глубину, поверните регулятор, чтобы передвинуть на большую глубину.

Поворот регулятора изменяет глубину до 2 мм.

3. Использование крюка

Во время работы вы можете вешать электроинструмент на пояс с помощью специального крюка.

ВНИМАНИЕ:

- Надежно размещайте электроинструмент на поясе, не допускайте соскальзывания электроинструмента до фиксации на крюке. Соскальзывающий электроинструмент может стать причиной несчастного случая.
 - При использовании крюка убедитесь, что спусковой крючок заблокирован и аккумулятор удален.
 - Надежно закрепите крюк. Ненадежная фиксация крюка может стать причиной травм во время ношения электроинструмента.
- (1) Снятие крюка. Выверните крепежные винты с помощью отвертки Philips. (Рис. 11)
 - (2) Установка крюка и затяжка винтов. Плотно вставьте крюк в паз на корпусе электроинструмента и зафиксируйте его, плотно затянув крепежные винты. (Рис. 12)

ТЕХНИЧЕСКОЕ ОБСЛУЖИВАНИЕ И ОСМОТР

ПРЕДУПРЕЖДЕНИЕ

Перед выполнением проверки и обслуживания убедитесь, что спусковой крючок заблокирован и аккумулятор удален. Также убедитесь, что зарядное устройство не подключено.

1. Удаление застрявших скоб (Рис. 13)

- (1) Удалите аккумулятор из электроинструмента
- (2) Нажмите рычаг блокировки, сдвигая, откройте магазин и удалите все скобы.
- (3) Удалите поврежденные скобы, части и обломки, накопившиеся на направляющей ножа, с помощью плоской отвертки или подобного инструмента.
- (4) Проверьте и убедитесь, что нажимной рычаг двигается плавно.

ПРИМЕЧАНИЕ

После удаления застрявших скоб заново загрузите скобы и выполните пробную забивку скобы.

2. Проверка магазина

Внутренние части магазина нуждаются в периодической очистке. Сдвигая откройте магазин и удалите поврежденные скобы, накопившиеся части и обломки.

ПРИМЕЧАНИЕ

Загрязнения внутри магазина могут привести к замедлению работы устройства подачи скоб, что может привести к забиванию без скобы.

3. Осмотр крепежных винтов

Регулярно выполняйте осмотр всех крепежных винтов и проверяйте их надлежащую затяжку. При ослаблении каких-либо винтов, немедленно затяните их повторно. Невыполнение этого требования может привести к серьезной опасности.

4. Чистка внешних поверхностей

При загрязнении электроинструмента протрите его мягкой сухой тканью или тканью, смоченной мыльной водой. Не используйте растворители на основе хлора, бензин или разбавители для краски, так как они могут растворить пластиковые части.

5. Хранение

Храните электроинструмент в местах с температурой, не превышающей 40 °С, и вне доступа детей.

ПРИМЕЧАНИЕ:

Перед длительным хранением (3 месяца и более) убедитесь, что батарея полностью заряжена. После длительного хранения батареи небольшой емкости могут возникнуть проблемы с зарядом.

6. Порядок записей по техобслуживанию

- A: пункт №
- B: код №
- C: количество применений
- D: замечания

ОСТОРОЖНО:

Ремонт, модификация и проверка электроинструментов HiKOKI должна проводиться только в авторизованных сервисных центрах HiKOKI. Данный список принесите в мастерскую вместе с инструментом для проведения ремонта или технического обслуживания. При использовании или техобслуживании инструмента всегда следите за выполнением всех правил и норм безопасности.

ЗАМЕЧАНИЕ:

Фирма HiKOKI непрерывно работает над совершенствованием своих изделий, поэтому мы сохраняем за собой право на внесение изменений в технические характеристики, упомянутые в данной инструкции по эксплуатации, без предупреждения об этом.

Важная информация о батареях для беспроводных электроинструментов HiKOKI

Всегда используйте фирменные батареи, предназначенные именно для данного инструмента. Мы не гарантируем безопасность и функционирование наших электроинструментов при использовании батарей, изготовленных не нашей компанией, или же разобранных и модифицированных батарей (в которых были демонтированы и заменены гальванические элементы батареи или другие внутренние детали).

ГАРАНТИЯ

Мы гарантируем соответствие автоматических инструментов HiKOKI нормативным/национальным положениям. Данная гарантия не распространяется на дефекты или ущерб, возникший вследствие неправильного использования или ненадлежащего обращения, а также нормального износа. В случае подачи жалобы отправляйте автоматический инструмент в неразобранном состоянии вместе с ГАРАНТИЙНЫМ СЕРТИФИКАТОМ, который находится в конце инструкции по обращению, в авторизованный центр обслуживания HiKOKI.

ПРИМЕЧАНИЕ

На основании постоянных программ исследования и развития, HiKOKI оставляют за собой право на изменение указанных здесь технических данных без предварительного уведомления.

Информация, касающаяся создаваемого шума и вибрации

Измеряемые величины были определены в соответствии с EN60745 и заявлены в соответствии с ISO 4871.

Измеренный средневзвешенный уровень звуковой мощности: 87 дБ (А)

Измеренный средневзвешенный уровень звукового давления: 76 дБ (А)

Погрешность Кра: 3 дБ (А)

Надевайте наушники.

Общие значения вибрации (сумма векторов триаксиального кабеля) определяются в соответствии с EN60745.

Длина скоб была 13 мм:

Величина вибрации $a_h = 2,3 \text{ м/с}^2$

Погрешность K = $1,5 \text{ м/с}^2$

Заявленный общий уровень вибрации измерялся в соответствии со стандартным тестовым методом. Этот уровень может использоваться для сравнения различных инструментов.

Кроме того, его можно использовать для предварительной оценки воздействия.

ПРЕДУПРЕЖДЕНИЕ:

- Величина вибрации во время фактического использования инструмента может отличаться от указанного значения, в зависимости от способа использования инструмента.
- Определить меры предосторожности, чтобы защитить оператора, которые основаны на расчете воздействия при фактических условиях использования (принимая во внимание все периоды цикла эксплуатации кроме времени запуска, то есть когда инструмент выключен, работает на холостом ходу).

НЕПОЛАДКИ И СПОСОБ ИХ УСТРАНЕНИЯ

При возникновении неполадок при работе триммера пользуйтесь следующей таблицей: Если, пользуясь таблицей, устранить неполадку не удалось, обратитесь в авторизованный сервисный центр компании HiKOKI.

	Признак	Возможная причина	Способ устранения
Зарядное устройство	Лампочка зарядного устройства не горит.	Сетевой шнур зарядного устройства не включен в сеть.	Включите сетевой шнур зарядного устройства в сеть.
		Неправильная установка аккумулятора в зарядное устройство.	Вставьте аккумулятор в зарядное устройство в соответствии с указаниями настоящего Руководства.
		Загрязнение электрических контактов аккумулятора или зарядного устройства.	Произведите чистку электрических контактов ватным тампоном.
		Аккумулятор сильно нагревается.	Перед зарядкой дайте аккумулятору полностью остыть.
	Индикатор повторно быстро мигает оранжевым, и звуковой сигнал звучит примерно две секунды.	Внутрь отсека для установки аккумулятора или на разъемы аккумулятора попали посторонние предметы.	Удалите посторонние предметы.
		Ненормальное состояние аккумулятора или зарядного устройства	Отсоедините шнур питания и обратитесь к Вашему дилеру или в уполномоченный центр по техобслуживанию HiKOKI.
Инструмент	Скобозабиватель не забивает скобы.	Разрядился аккумулятор.	Зарядите аккумулятор с помощью зарядного устройства.
		Аккумулятор прикреплен неправильно.	Удалите аккумулятор и проверьте, нет ли посторонних предметов в отсеке для прикрепления аккумулятора скобозабивателя. Также убедитесь, что разъемы аккумулятора не загрязнены. Нажимайте на аккумулятор, пока он не защелкнется на месте.
		Спусковой механизм высвободился на полпути при нажатии в режиме одиночного удара.	Удалите аккумулятор со скобозабивателя, а затем снова установите его.
		Ненормальности в работе электроинструмента	Обратитесь к Вашему дилеру или в уполномоченный центр по техобслуживанию HiKOKI.
	Скобы забиваются не до конца.	Слишком твердый материал.	Иногда правильная забивка скоб в твердые материалы невозможна.
		Скобозабиватель отскакивает.	Выходное отверстие прижимается недостаточно плотно к области, в которую нужно забить скобу.
		Нож пришел в негодность.	Обратитесь к Вашему дилеру или в уполномоченный центр по техобслуживанию HiKOKI.
	Забивка без скобы.	Не работает механизм предотвращения забивания без скоб.	Очистите все загрязнения и посторонние материалы вокруг микровыключателя внутри магазина.
		Скобы застревают около выходного отверстия.	Очистите все застрявшие скобы, загрязнения и т.п.
		Нож пришел в негодность.	Обратитесь к Вашему дилеру или в уполномоченный центр по техобслуживанию HiKOKI.
		Замедленная операция подачи скоб.	Очистите все загрязнения и посторонние материалы внутри магазина.

N14DSL

A	B	C	D
38	331781	1	
39	331994	1	
40	331996	1	
41	331773	1	
42	331774	1	
43	331776	1	
44	334995	1	
45	333942	1	D2.5x10
46	949551	1	
47	331778	1	
48	331997	1	
49	949900	1	D3x14
50	331999	1	
51	331780	1	
52	331998	1	
53	331779	1	
54	331790	1	
55	326276	1	
56-1	334418	2	BSL1420
56-2	334419	2	BSL1440
57	332824	1	
58	327001	1	M4x14
59	329648	1	
501	UC18YRSL	1	
502	875769	1	
503	332001	1	
504	329897	1	

A	B	C	D
1		1	
2	313687	10	D3x16
3	327002	2	M4
4	331186	2	
5	332000	1	
6	331789	1	
7	334983	1	
8	331782	1	
9	331793	1	
10	331791	1	
11	331799	1	
12	331798	1	
13	331797	1	
14	331993	1	
15	331800	1	
16	331804	1	
17	331991	5	
18	331803	3	
19	331802	1	
20	996407	1	1AP-12
21	331806	1	
22	872654	1	1AP-10
23	331796	1	
24	331794	1	
25	331792	1	
26	331795	1	
27	331801	1	
28	331992	1	M3x8
29	335024	1	
30	331785	1	
31	331995	5	D11.2
32	331787	2	
33	332002	1	
34	331788	1	
35	331784	1	
36	331783	1	
37	987105	1	S-10

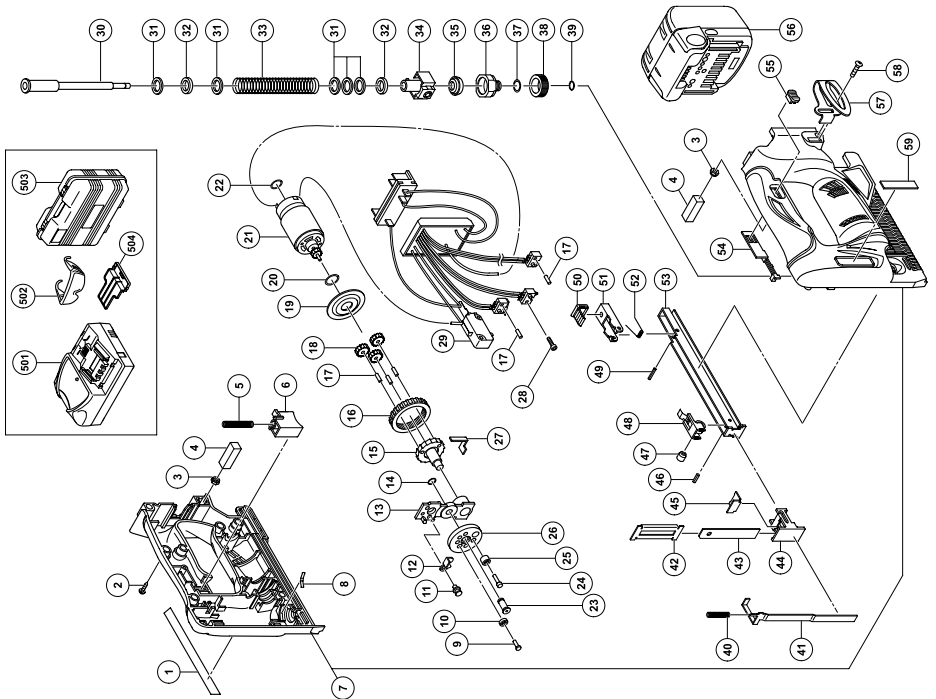

N18DSL

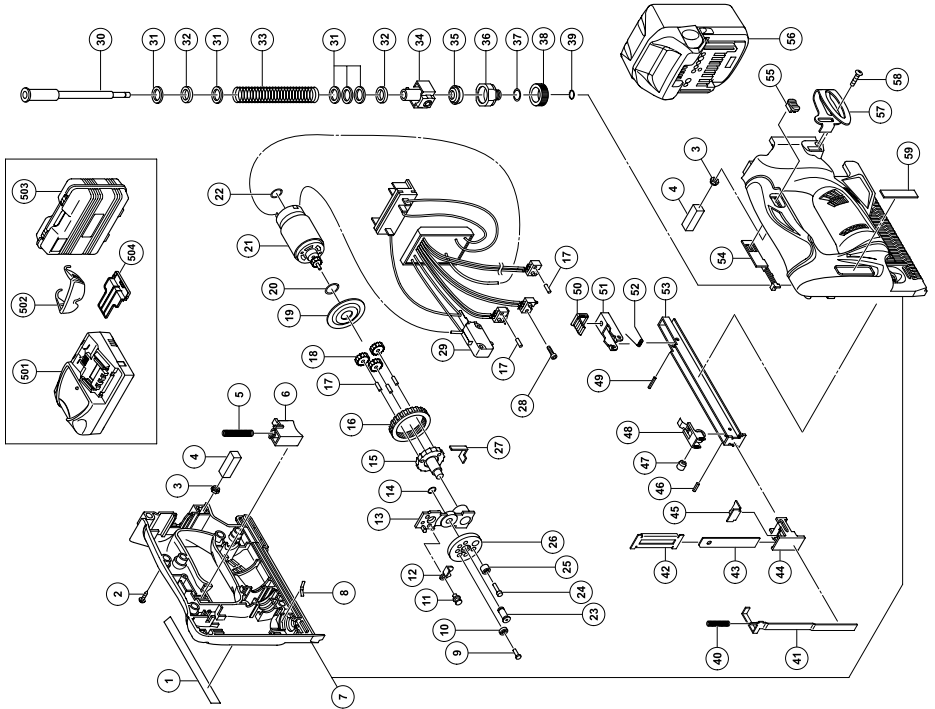

A	B	C	D
1		1	
2	313687	10	D3x16
3	327002	2	M4
4	331186	2	
5	332000	1	
6	331789	1	
7	334984	1	
8	331782	1	
9	331793	1	
10	331791	1	
11	331799	1	
12	331798	1	
13	331797	1	
14	331993	1	
15	331800	1	
16	331804	1	
17	331991	5	
18	331803	3	
19	331802	1	
20	996407	1	1AP-12
21	334985	1	
22	872654	1	1AP-10
23	331796	1	
24	331794	1	
25	331792	1	
26	331795	1	
27	331801	1	
28	331992	1	M3x8
29	334986	1	
30	331785	1	
31	331995	5	D11.2
32	331787	2	
33	332002	1	
34	331788	1	
35	331784	1	
36	331783	1	
37	987105	1	S-10
38	331781	1	
39	331994	1	
40	331996	1	
41	331773	1	
42	331774	1	
43	331776	1	
44	334995	1	
45	333942	1	
46	949551	1	D2.5x10
47	331778	1	
48	331997	1	
49	949900	1	D3x14
50	331999	1	
51	331780	1	
52	331998	1	
53	331779	1	
54	331790	1	
55	326276	1	
56-1	334420	2	BSL1820
56-2	334421	2	BSL1840
57	332824	1	
58	327001	1	M4x14
59	329648	1	UC18YRSL
501			
502	875769	1	
503	332001	1	
504	329897	1	

<p>English</p> <p><u>GUARANTEE CERTIFICATE</u></p> <p>① Model No. ② Serial No. ③ Date of Purchase ④ Customer Name and Address ⑤ Dealer Name and Address (Please stamp dealer name and address)</p>	<p>Nederlands</p> <p><u>GARANTIEBEWIJS</u></p> <p>① Modelnummer ② Serienummer ③ Datum van aankoop ④ Naam en adres van de gebruiker ⑤ Naam en adres van de handelaar (Stempel a.u.b. naam en adres vande de handelaar)</p>
<p>Deutsch</p> <p><u>GARANTIESCHEIN</u></p> <p>① Modell-Nr. ② Serien-Nr. ③ Kaufdatum ④ Name und Anschrift des Kunden ⑤ Name und Anschrift des Händlers (Bitte mit Namen und Anschrift des Handlers abstempeln)</p>	<p>Español</p> <p><u>CERTIFICADO DE GARANTIA</u></p> <p>① Número de modelo ② Número de serie ③ Fecha de adquisición ④ Nombre y dirección del cliente ⑤ Nombre y dirección del distribuidor (Se ruega poner el sellú del distribuidor con su nombre y dirección)</p>
<p>Français</p> <p><u>CERTIFICAT DE GARANTIE</u></p> <p>① No. de modèle ② No. de série ③ Date d'achat ④ Nom et adresse du client ⑤ Nom et adresse du revendeur (Cachet portant le nom et l'adresse du revendeur)</p>	<p>Português</p> <p><u>CERTIFICADO DE GARANTIA</u></p> <p>① Número do modelo ② Número do série ③ Data de compra ④ Nome e morada do cliente ⑤ Nome e morada do distribuidor (Por favor, carimbe o nome e morada do distribuidor)</p>
<p>Italiano</p> <p><u>CERTIFICATO DI GARANZIA</u></p> <p>① Modello ② N° di serie ③ Data di acquisto ④ Nome e indirizzo dell'acquirente ⑤ Nome e indirizzo del rivenditore (Si prega di apporre il timbro con questi dati)</p>	<p>Русский</p> <p><u>ГАРАНТИЙНЫЙ СЕРТИФИКАТ</u></p> <p>① Модель № ② Серийный № ③ Дата покупки ④ Название и адрес заказчика ⑤ Название и адрес дилера (Пожалуйста, внесите название и адрес дилера)</p>

HIKOKI

①	
②	
③	
④	
⑤	



Hikoki Power Tools Deutschland GmbH

Siemensring 34, 47877 Willich, Germany
Tel: +49 2154 49930
Fax: +49 2154 499350
URL: <http://www.hikoki-powertools.de>

Hikoki Power Tools Netherlands B.V.

Brabanthaven 11, 3433 PJ Nieuwegein, The Netherlands
Tel: +31 30 6084040
Fax: +31 30 6067266
URL: <http://www.hikoki-powertools.nl>

Hikoki Power Tools (U.K.) Ltd.

Precedent Drive, Rooksley, Milton Keynes, MK 13, 8PJ,
United Kingdom
Tel: +44 1908 660663
Fax: +44 1908 606642
URL: <http://www.hikoki-powertools.uk>

Hikoki Power Tools France S.A.S.

Parc de l'Eglantier 22, rue des Cerisiers, Lisses-C.E. 1541,
91015 EVRY CEDEX, France
Tel: +33 1 69474949
Fax: +33 1 60861416
URL: <http://www.hikoki-powertools.fr>

Hikoki Power Tools Belgium N.V./S.A.

Koningin Astridlaan 51, B-1780 Wommel, Belgium
Tel: +32 2 460 1720
Fax: +32 2 460 2542
URL: <http://www.hikoki-powertools.be>

Hikoki Power Tools Italia S.p.A

Via Piave 35, 36077, Altavilla Vicentina (VI), Italy
Tel: +39 0444 548111
Fax: +39 0444 548110
URL: <http://www.hikoki-powertools.it>

Hikoki Power Tools Ibérica, S.A.

C/ Puigbarral, 26-28, Pol. Ind. Can Petit, 08227 Terrassa
(Barcelona), Spain
Tel: +34 93 735 6722
Fax: +34 93 735 7442
URL: <http://www.hikoki-powertools.es>

Hikoki Power Tools Österreich GmbH

IndustrieZentrum NÖ –Süd, Straße 7, Obj. 58/A6 2355
Wiener Neudorf, Austria
Tel: +43 2236 64673/5
Fax: +43 2236 63373
URL: <http://www.hikoki-powertools.at>

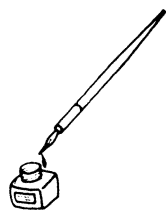

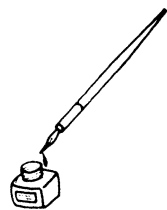

<p>English</p> <p>EC DECLARATION OF CONFORMITY</p> <p>We declare under our sole responsibility that Cordless Stapler, identified by type and specific identification code *1), is in conformity with all relevant requirements of the directives *2) and standards *3). Technical file at *4) – See below. The European Standard Manager at the representative office in Europe is authorized to compile the technical file. The declaration is applicable to the product affixed CE marking.</p>	<p>Nederlands</p> <p>EC VERKLARING VAN CONFORMITEIT</p> <p>Wij verklaren onder onze eigen verantwoordelijkheid dat Accu Nietapparaat, geïdentificeerd door het type en de specifieke identificatiecode *1), voldoet aan alle relevante vereisten van de richtlijnen *2) en normen *3). Technische documentatie bij*4) – zie onder. De Europese Normen Manager bij de vertegenwoordiging in Europa is gemachtigd om het technisch dossier samen te stellen. Deze verklaring is van toepassing op producten voorzien van de CE-markeringen.</p>
<p>Deutsch</p> <p>EG-KONFORMITÄTSERKLÄRUNG</p> <p>Wir erklären in alleiniger Verantwortung, dass der durch den Typ und den spezifischen Identifizierungscode *1) identifizierte Akku-Tacker allen einschlägigen Bestimmungen der Richtlinien *2) und Normen *3) entspricht. Technische Unterlagen unter *4) – Siehe unten. Die Leitung der repräsentativen Behörde für europäische Normen und Richtlinien ist berechtigt, die technischen Unterlagen zusammenzustellen. Die Erklärung gilt für die an dem Produkt angebrachte CE-Kennzeichnung.</p>	<p>Español</p> <p>DECLARACIÓN DE CONFORMIDAD DE LA CE</p> <p>Declaramos bajo nuestra única responsabilidad que la Grapadora a batería, identificada por tipo y por código de identificación específico *1), está en conformidad con todas las disposiciones correspondientes de las directivas *2) y de las normas *3). Documentación técnica en *4) – Ver a continuación. El Director de Normas Europeas en la oficina de representación en Europa está autorizado para elaborar el expediente técnico. La declaración se aplica al producto con marcas de la CE.</p>
<p>Français</p> <p>DECLARATION DE CONFORMITE CE</p> <p>Nous déclarons sous notre entière responsabilité que l'Agrafeuse sans-fil, identifiée par le type et le code d'identification spécifique *1) est en conformité avec toutes les exigences applicables des directives *2) et des normes *3). Dossier technique en *4) - Voir ci-dessous. Le Gestionnaire des normes européennes du bureau de représentation en Europe est autorisé à constituer le dossier technique. Cette déclaration s'applique aux produits désignés CE.</p>	<p>Português</p> <p>DECLARAÇÃO DE CONFORMIDADE CE</p> <p>Declaramos, sob nossa única e inteira responsabilidade, que o Agrafador Sem Fio, identificado por tipo e código de identificação específico *1), está em conformidade com todos os requisitos relevantes das diretivas *2) e normas *3). Ficheiro técnico em *4) – Consulte abaixo. O Gestor de Normas Europeias no escritório de representação na Europa está autorizado a compilar o ficheiro técnico. A declaração aplica-se aos produtos com marca CE.</p>
<p>Italiano</p> <p>DICHIARAZIONE DI CONFORMITÀ CE</p> <p>Dichiariamo sotto la nostra esclusiva responsabilità che la graffettatrice a batteria, identificata dal tipo e dal codice identificativo specifico *1), è conforme a tutti i requisiti pertinenti delle direttive *2) e degli standard *3). Documentazione tecnica presso *4) – Vedere sotto. Il gestore delle norme europee presso l'ufficio di rappresentanza in Europa è autorizzato a compilare il fascicolo tecnico. La dichiarazione è applicabile ai prodotti cui sono applicati i marchi CE.</p>	<p>Русский</p> <p>ДЕКЛАРАЦИЯ СООТВЕТСТВИЯ ЕС</p> <p>Мы заявляем под свою исключительную ответственность, что Аккумуляторный скобозабиватель, идентифицируемый по типу и соответствующему идентификационному коду *1), отвечает всем соответствующим требованиям директив *2) и стандартов *3). Техническая документация в *4) – см. ниже. Менеджер по европейским стандартам в представительстве в Европе уполномочен составлять техническую документацию. Данная декларация относится к изделиям, на которых имеется маркировка CE.</p>
<p>*1) N18DSL C345247R C345247S</p> <p>*2) 2006/42/EC, 2014/30/EU, 2014/35/EU, 2011/65/EU</p> <p>*3) EN60745-1:2009+A11:2010 EN60745-2-15:2009+A1:2010 EN60335-1:2012+A11:2014 EN60335-2-29:2004+A2:2010 EN55014-1:2006+A1:2009+A2:2011 EN55014-2:1997+A1:2001+A2:2008</p>	
<p>*4) Representative office in Europe Hikoki Power Tools Deutschland GmbH Siemensring 34, 47877 Willich, Germany</p> <p>Head office in Japan Koki Holdings Co., Ltd. Shinagawa Intercity Tower A, 15-1, Konan 2-chome, Minato-ku, Tokyo, Japan</p> <p>29. 6. 2018 Naoto Yamashiro European Standard Manager</p> <p>29. 6. 2018  A. Nakagawa Corporate Officer</p> 